

KÄRCHER

makes a difference

SP 6 Flat Inox
SP 7 Dirt Inox



Deutsch	5
English	10
Français	15
Italiano	20
Nederlands	25
Español	30
Português	36
Dansk	41
Norsk	46
Svenska	51
Suomi	56
Ελληνικά	61
Türkçe	67
Русский	72
Magyar	78
Čeština	83
Slovenščina	88
Polski	93
Românește	98
Slovenčina	103
Hrvatski	108
Srpski	113
Български	118
Eesti	124
Latviešu	129
Lietuviškai	134
Українська	139
Қазақша	145
中文	151
العربية	163

Register and win!
www.kärcher.com/register-and-win



EAC



5.966-540.0 02/17

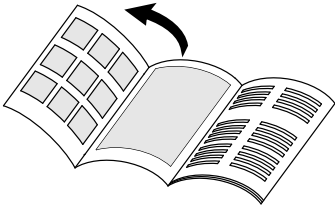

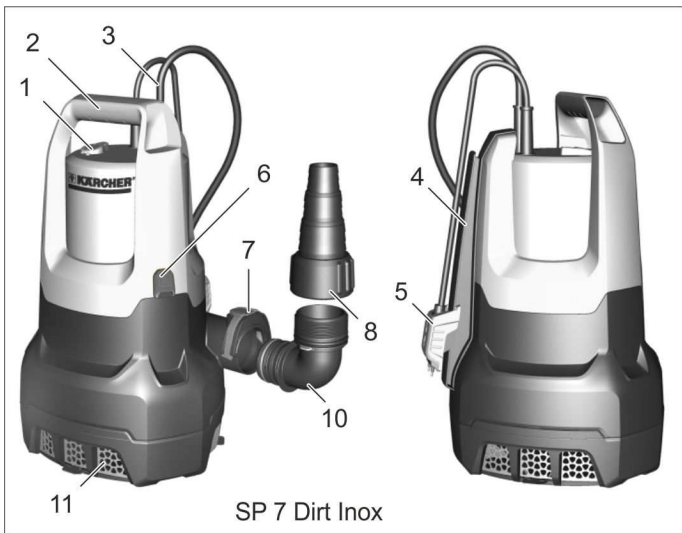
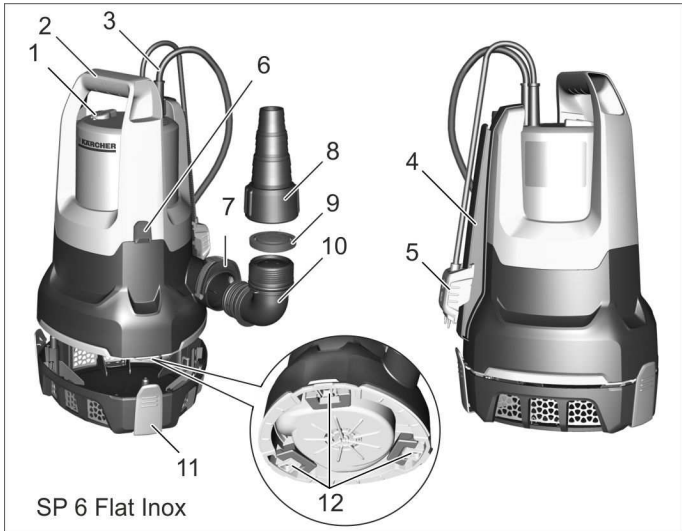

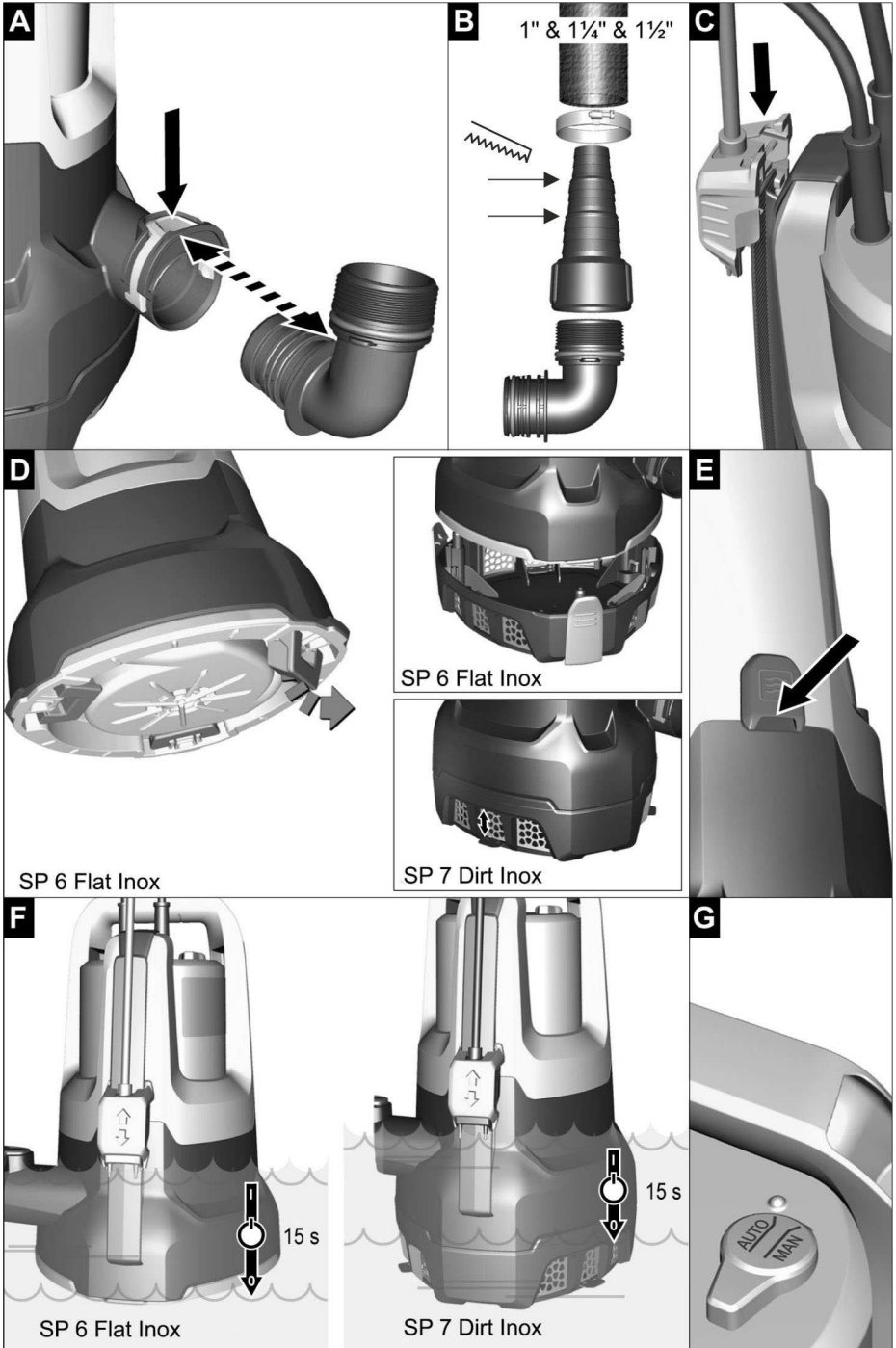



Lesen Sie vor der ersten Benutzung Ihres Gerätes diese Originalbetriebsanleitung und die beiliegenden Sicherheitshinweise.

Handeln Sie danach. Bewahren Sie beide Hefte für späteren Gebrauch oder für Nachbesitzer auf.

Inhaltsverzeichnis

Garantie	DE	1
Umweltschutz	DE	1
Gerätebeschreibung	DE	1
Bestimmungsgemäße Verwendung	DE	1
Zugelassene Förderflüssigkeiten	DE	1
Inbetriebnahme	DE	2
Betrieb	DE	2
Allgemein	DE	2
Automatische Entlüftungsvorrichtung	DE	2
Automatikbetrieb	DE	2
Manueller Betrieb	DE	3
Betrieb beenden	DE	3
Wartung	DE	3
Transport	DE	3
Lagerung	DE	3
Pumpe aufbewahren	DE	3
Sonderzubehör	DE	4
Hilfe bei Störungen	DE	4
Technische Daten	DE	5

Garantie

In jedem Land gelten die von unserer zuständigen Vertriebsgesellschaft herausgegebenen Garantiebedingungen. Etwaige Störungen an Ihrem Gerät beseitigen wir innerhalb der Garantiefrist kostenlos, sofern ein Material- oder Herstellungsfehler die Ursache sein sollte. Im Garantiefall wenden Sie sich bitte mit Kaufbeleg an Ihren Händler oder die nächste autorisierte Kundendienststelle.

Der Typenschild-Aufkleber darf nicht vom Gerät entfernt werden. Nach Entfernen des Aufklebers, wird keine Garantie mehr gewährt.

Umweltschutz



Die Verpackungsmaterialien sind recyclebar. Bitte werfen Sie die Verpackungen nicht in den Hausmüll, sondern führen Sie diese einer Wiederverwertung zu.



Altgeräte enthalten wertvolle recyclingfähige Materialien, die einer Verwertung zugeführt werden sollten. Bitte entsorgen Sie Altgeräte deshalb über geeignete Sammelsysteme.

Hinweis

Das Öl, das verwendet wird, um die keramische Gleitringdichtung abzudichten, ist biologisch abbaubar. Falls das Öl verschmiert oder ausläuft, sind für Mensch und Umwelt keine negativen Effekte zu erwarten.

Hinweise zu Inhaltsstoffen (REACH)

Aktuelle Informationen zu Inhaltsstoffen finden Sie unter:

www.kaercher.de/REACH

Gerätebeschreibung

- 1 Schalter (Automatikbetrieb / Manueller Betrieb)
- 2 Tragegriff
- 3 Netzanschlusskabel mit Stecker
- 4 Schiene (Level Sensor)
- 5 Level Sensor
- 6 Automatische Entlüftungsvorrichtung
- 7 Quick-Connect
- 8 Pumpenanschlussstück (1", 1¼" und 1½" Schlauchanschluss und G1½ - Gewinde)
- 9 Rückschlagventil (SP 6 Flat Inox)
- 10 Anschlussstutzen (G1½ - Gewinde)
- 11 Vorfilter (SP 6 Flat Inox abnehmbar)
- 12 Standfüße (SP 6 Flat Inox)

Bestimmungsgemäße Verwendung

Dieses Gerät wurde für den privaten Gebrauch entwickelt und ist nicht für die Beanspruchungen des gewerblichen Einsatzes vorgesehen.

Der Hersteller haftet nicht für eventuelle Schäden, die durch nicht bestimmungsgemäßen Gebrauch oder falsche Bedienung verursacht werden.

Das Gerät ist vorwiegend zum Entwässern bei Überschwemmungen in Gebäudeteilen, aber auch zum Um- und Auspumpen von Behältern, zur Wasserentnahme aus Brunnen und Schächten, sowie zum Entwässern von Booten und Yachten bestimmt, sofern es sich um Süßwasser handelt.

HINWEIS

Das Gerät ist nicht für den ununterbrochenen Pumpbetrieb (z. B. Dauerumwälzbetrieb im Teich) oder als stationäre Installation (z. B. Hebeanlage, Springbrunnenpumpe) geeignet.

Zugelassene Förderflüssigkeiten

- Süßwasser bis zu einem gewissen Verschmutzungsgrad
- Schwimmbadwasser (bestimmungsgemäße Dosierung der Additive vorausgesetzt)
- Waschlauge, z.B. ausgelaufene Waschmaschinen-Füllung. Anschließend Reinigung mit Klarwasser.

SP 7 Dirt Inox (Schmutzwasserpumpe)

- Wasser mit einem Verschmutzungsgrad bis Korngröße 30 mm

SP 6 Flat Inox (Klarwasserpumpe)

- Wasser mit einem Verschmutzungsgrad bis Korngröße 5 mm



GEFAHR

Verletzungsgefahr, Beschädigungsgefahr! Nicht gefördert werden dürfen ätzende, leicht brennbare oder explosive Stoffe (z.B. Benzin, Petroleum, Nitroverdünnung), Fette, Öle, Salzwasser und Abwasser aus Toilettenanlagen und verschlammtes Wasser, das eine geringere Fließfähigkeit als Wasser hat. Die Temperatur der geförderten Flüssigkeit muss zwischen 5 °C und 35 °C liegen.

Inbetriebnahme

HINWEIS

Je kürzer die Schlauchlänge und größer der Schlauchdurchmesser, desto höher die Förderleistung.

Um Verstopfungen der Pumpe zu vermeiden, bei Schlauchdurchmessern kleiner als 1¼ " den beigelegten Vorfilter verwenden (SP 6 Flat Inox) oder den intergrierten Vorfilter nach unten schieben (SP 7 Dirt Inox). Der Pumpenanschluss ist mit einem Stecksystem ausgestattet (Quick-Connect).

Der Anschlussstutzen mit Pumpenanschlusstück liegt dem Gerät unmontiert bei.

Abbildung A

→ Zum Abnehmen des Anschlussstutzens Quick-Connect (Graue Taste) drücken.

Abbildung B

→ Pumpenanschlusstück auf den Anschlussstutzen schrauben.

→ Schlauchklemme auf den Schlauch schieben.

→ Schlauch auf Pumpenanschlusstück schieben und mit Schlauchklemme befestigen.

→ Anschlussstutzen in Quick-Connect schieben.

HINWEIS

Am Pumpenanschlusstück können Schläuche mit Durchmesser 1", 1¼" und 1½" angeschlossen werden. Damit die gewünschte Korngröße gefördert werden kann, muss ein ausreichend großer Schlauchdurchmesser gewählt und das Pumpenanschlusstück entsprechend an den Nuten gekürzt werden. Auch bei kleineren Korngrößen wird ein großer Schlauchdurchmesser empfohlen, um eine hohe Durchflussmenge zu ermöglichen.

Abbildung C

→ Den Level Sensor von oben auf die Schiene schieben.

Abbildung D

→ Für den Pumpbeginn Standfüße ausklappen bzw. einklappen (SP 6 Flat Inox).

HINWEIS

Das Ausklappen der Standfüße ist nicht zwingend erforderlich, durch Ausklappen der Standfüße wird eine größere Förderleistung erreicht.

Das Einklappen der Standfüße ermöglicht die Flachabsaugung der Flüssigkeit bis 1 mm Restflüssigkeitshöhe.

→ Vorfilter montieren bzw. demontieren (SP 6 Flat Inox).

→ Vorfilter nach unten bzw. nach oben schieben (SP 7 Dirt Inox).

HINWEIS

Das Montieren des Vorfilters ist nicht zwingend erforderlich, durch Montieren des Vorfilters wird eine größere Förderleistung erreicht (nur bei SP 6 Flat Inox)

Durch den Vorfilter wird die Förderflüssigkeit vorgefiltert, um so die Pumpe vor zu starker Verschmutzung zu schützen. Bei Verwendung des Filters können noch Partikel bis 5mm gefördert werden.

Das Demontieren des Vorfilters ermöglicht die Flachabsaugung der Flüssigkeit bis 1 mm Restflüssigkeitshöhe (SP 6 Flat Inox).

→ Die Pumpe standsicher auf festem Untergrund in der Förderflüssigkeit aufstellen oder durch ein am Tragegriff befestigtes Seil eintauchen.

HINWEIS

Der Ansaugbereich darf nicht durch Verunreinigungen blockiert sein.

Bei schlammigem Untergrund die Pumpe auf einen Ziegelstein oder Ähnlichem abstellen.

Darauf achten, dass die Pumpe waagrecht steht.

Die Pumpe nicht am Kabel oder Schlauch tragen.

Betrieb

⚠ GEFAHR

Lebensgefahr durch elektrischen Schlag!

Während des Betriebs Förderflüssigkeit, das am Tragegriff befestigte Seil sowie Gegenstände, die mit der Förderflüssigkeit in Kontakt (z.B. ins Wasser ragende Rohrleitungen, Geländer, etc.) sind, nicht berühren.

Allgemein

Abbildung E

HINWEIS

Damit die Pumpe selbständig ansaugt, muss der Flüssigkeitsstand mindestens 50 mm (SP 7 Dirt Inox) oder 7 mm (SP 6 Flat Inox) betragen.

Die Pumpe kann bis zu einer Restflüssigkeitshöhe von 35 mm (SP 7 Dirt Inox) oder 1 mm (SP 6 Flat Inox) abpumpen.

Automatische Entlüftungsvorrichtung

Abbildung E

Bei geringer Flüssigkeitshöhe entweicht eventuell angesaugte oder in der Pumpe vorhandene Luft über die automatische Entlüftungsvorrichtung. Zusätzlich kann dabei an dieser Stelle Flüssigkeit austreten.

Falls die Pumpe bei niedrigem Flüssigkeitsstand Probleme beim Ansaugen hat, Netzstecker wiederholt aus- und einstecken um den Ansaugvorgang zu unterstützen.

Automatikbetrieb

Abbildung F

HINWEIS

Im Automatikbetrieb steuert der Level Sensor den Pumpvorgang automatisch.

Die Pumpe schaltet ein, sobald der Level Sensor Kontakt mit der steigenden Förderflüssigkeit hat.

Die Pumpe schaltet aus, sobald der Level Sensor den Kontakt mit der sinkenden Förderflüssigkeit verliert und eine Nachlaufzeit von 15 s abgelaufen ist.

Einschalten:

Minimal benötigter Flüssigkeitsstand, damit die Pumpe selbstständig ansaugen kann (=minimale Einschaltpunkte):

SP 6 Flat Inox: 7 mm (57 mm bei Verwendung des Vorfilters)

SP 7 Dirt Inox: 50 mm

Höchste einstellbare Schalthöhe des Levelsensors:

SP 6 Flat Inox: 190 mm ohne Vorfilter (240mm bei Verwendung des Vorfilters)

SP 7 Dirt Inox: 237 mm

Minimale Restflüssigkeitshöhe/max. Absaugtiefe:

Die Pumpe kann bis zu einer Restflüssigkeitshöhe abpumpen von

SP 6 Flat Inox: 1 mm (ohne Vorfilter, mit eingeklappten Füßen)

SP 7 Dirt Inox: 35 mm

HINWEIS

Eine Verwendung des Vorfilters wird empfohlen.

HINWEIS

Darauf achten, dass die Pumpe waagrecht steht. Ansonsten kann es sein, dass der Level Sensor den Flüssigkeitskontakt nicht verliert und die Pumpe trocken läuft.

- ➔ Den Level Sensor in die gewünschte Einschalthöhe (Kontakt mit Förderflüssigkeit) schieben.

HINWEIS

Je höher der Level Sensor eingestellt wird, desto höher wird der Ein- und Ausschaltpunkt.

Anwendungsbeispiele siehe folgende Tabelle:

Min / Max	SP 6 Flat Inox	SP 7 Dirt Inox
Schächte mit einem Durchmesser < ca. 1 m (z. B. Drainage)	Level Sensor in oberster Position	Level Sensor in oberster Position
	Verwendung des Vorfilters wird empfohlen.	Vorfilterklappen geschlossen (Schutz vor Verschmutzung)
Schwimmbecken, Teich (nur SP 7 Flat Inox) oder Ähnliches	Level Sensor in unterster Position	Level Sensor in unterster Position
	Start Pumpvorgang mit Vorfilter oder ausgeklappten Standfüßen	Klappen Vorfilter geschlossen (Schutz vor Verschmutzung)
	Fortsetzung Pumpvorgang ohne Vorfilter und eingeklappten Standfüßen (Restflüssigkeitshöhe 1 mm wird erreicht) Hinweis Im Manuell Modus durchführen. Das Ausschalten/flache Absaugen überwachen.	-

- ➔ Schalter auf Automatikbetrieb (AUTO) stellen.
- ➔ Netzstecker in Steckdose stecken.

Manueller Betrieb

HINWEIS

Im manuellen Betrieb bleibt die Pumpe ständig eingeschaltet.

Abbildung 

- ➔ Schalter auf manuellen Betrieb (MAN) stellen.
- ➔ Netzstecker in Steckdose stecken.

ACHTUNG

Beschädigungsgefahr! Trockenlauf führt zu erhöhtem Verschleiß, die Pumpe im manuellen Betrieb nicht unbeaufsichtigt lassen. Bei Trockenlauf umgehend ausstecken

Flachabsaugung (SP 6 Flat Inox)

Um die min. Restflüssigkeitshöhe von 1 mm zu erreichen, wird die Anwendung des manuellen Betriebs empfohlen.

Bei der SP 6 Flat Inox ist ein Rückschlagventil montiert. Dies verhindert, dass die Restflüssigkeit im Schlauch nach Beendigung des Pumpvorgangs zurückfließt.

Betrieb beenden

HINWEIS

Verschmutzungen können sich ablagern und zu Funktionsstörungen führen.

- ➔ Nach jedem Gebrauch klares Wasser fördern oder die Pumpe gut durchspülen.
Dies gilt insbesondere nach der Förderung von chlorhaltigem Wasser oder anderen Flüssigkeiten, die Rückstände hinterlassen.
- ➔ Netzstecker aus Steckdose ziehen.

Wartung

Die Pumpe ist wartungsfrei.

Transport

⚠ VORSICHT

Um Unfälle oder Verletzungen zu vermeiden, beim Transport das Gewicht des Gerätes beachten (siehe technische Daten).

- ➔ Die Pumpe am Tragegriff anheben und tragen.
- ➔ Zum Transport auf einem Fahrzeug das Gerät gegen Verrutschen sichern.

Lagerung

⚠ VORSICHT

Um Unfälle oder Verletzungen zu vermeiden, bei der Auswahl des Lagerortes das Gewicht des Gerätes beachten (siehe technische Daten).

Pumpe aufbewahren

- ➔ Die Pumpe vollständig entleeren und trocknen lassen.
- ➔ Die Pumpe an einem frostfreien Ort aufbewahren.

Sonderzubehör

2.997-100.0	Gewebeschlauch-Set	Flexibler 1 1/4" Geweschlauch mit Schlauchklemme (30 - 40 mm) mit Flügelschraube für den werkzeugfreien Anschluss. Besonders empfehlenswert für die Tauchpumpen beim Abtransport von großen Wassermengen. Max. Betriebsdruck: 5 bar.
6.997-346.0	Spiralschlauch, Meterware, 25 m, 1"	Meterware zum Zuschneiden von individuellen Schlauchlängen.
2.645-247.0	Schlauch PrimoFlex, 50 m, 1"	Phthalatfreier 1"-Gartenschlauch zum Ableiten des Wassers.

Hilfe bei Störungen

⚠ GEFAHR

Lebensgefahr durch elektrischen Schlag!

Um Gefährdungen zu vermeiden, dürfen Reparaturen und der Einbau von Ersatzteilen nur vom autorisierten Kundendienst durchgeführt werden.

Störung	Ursache	Behebung
Pumpe läuft aber fördert nicht	Luft in der Pumpe	Netzstecker der Pumpe mehrmals aus- und einstecken, bis Flüssigkeit angesaugt wird.
	Ansaugbereich verstopft	Netzstecker ziehen und Ansaugbereich reinigen.
	Wasserspiegel unter Mindestflüssigkeitstand	Pumpe wenn möglich tiefer in Förderflüssigkeit eintauchen oder wie im Kapitel Betrieb beschrieben vorgehen.
Pumpe läuft nicht an oder bleibt während des Betriebs plötzlich stehen	Stromversorgung unterbrochen	Sicherungen und elektrische Verbindungen prüfen.
	Thermoschutzschalter hat Pumpe wegen Überhitzung abgeschaltet	Netzstecker ziehen, Pumpe abkühlen lassen, Ansaugbereich reinigen, Trockenlauf verhindern.
	Schmutzpartikel im Ansaugbereich eingeklemmt	Netzstecker ziehen und Ansaugbereich reinigen.
	Level Sensor stoppt Pumpe	Position des Level Sensors überprüfen und gegebenenfalls korrigieren. Die Pumpe stoppt 15 s nachdem der Level Sensor keinen Wasserkontakt mehr hat.
	Level Sensor reagiert nicht, da verschmutzt	Level Sensor reinigen.
Förderleistung nimmt ab	Ansaugbereich verstopft	Netzstecker ziehen und Ansaugbereich reinigen.
Förderleistung zu gering	Förderleistung der Pumpe ist abhängig von Förderhöhe, Schlauchdurchmesser und Schlauchlänge	Max. Förderhöhe beachten, siehe technische Daten, ggf. größeren Schlauchdurchmesser oder kürzere Schlauchlänge wählen.
Quick-Connect lässt sich nicht öffnen oder schließen.	Verschmutzung im Stecksystem.	Clip entfernen und reinigen.
Pumpe läuft, obwohl kein Wasserkontakt mit dem Level Sensor besteht	Level Sensor reagiert nicht, da verschmutzt	Level Sensor reinigen.
	Schalter steht auf manueller Betrieb (MAN)	Schalter auf Automatikbetrieb (AUTO) stellen.
Nachlaufzeit verlängert sich.	Level Sensor verschmutzt.	Level Sensor reinigen.

Technische Daten

		SP 6 Flat Inox	SP 7 Dirt Inox
Netzspannung	V	230 - 240 V	230 - 240 V
Netzfrequenz	Hz	50	50
Leistung P_{nenn}	W	550	750
Max. Fördermenge	l/h	14000	15500
Max. Druck	bar	0,9	0,8
Max. Förderhöhe	m	9	8
Max. Eintauchtiefe	m	7	7
Max. Korngröße der förderbaren Schmutzpartikel	mm	5	30
Mindestflüssigkeitshöhe	mm	7	50
Restflüssigkeitshöhe	mm	1	35
Gewicht (ohne Zubehör)	kg	5,7	6,7
Länge Anschlusskabel	m	10	10

Technische Änderungen vorbehalten!

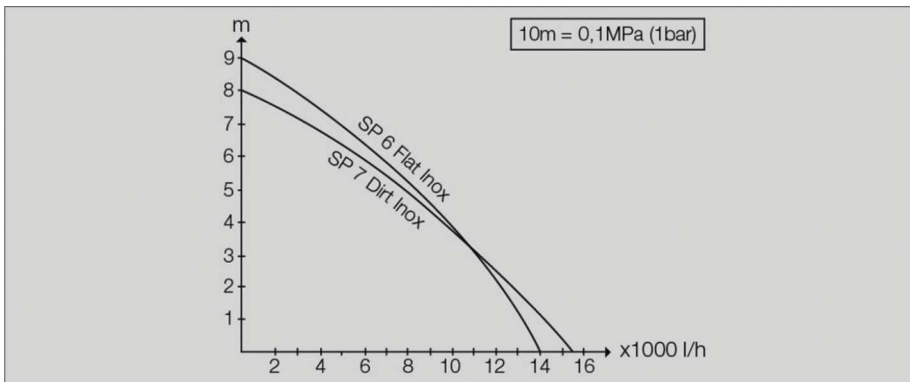

Die mögliche Fördermenge ist umso größer:

- je geringer die Förderhöhe ist
- je größer der Durchmesser des verwendeten Schlauchs ist
- umso kürzer der verwendete Schlauch ist
- je weniger Druckverlust das angeschlossene Zubehör verursacht



Please read and comply with these original operating instructions and the enclosed safety instructions. Proceed accordingly. Keep both booklets for future reference or subsequent owners.

Contents

Contents	EN	1
Warranty	EN	1
Environmental protection	EN	1
Description of the Appliance	EN	1
Proper use	EN	1
Approved feed fluids	EN	1
Start up	EN	2
Operation	EN	2
General	EN	2
Automatic venting device	EN	2
Automatic operation	EN	2
Manual operation	EN	3
Flat vacuuming (SP 6 Flat Inox)	EN	3
Finish operation	EN	3
Maintenance	EN	3
Transport	EN	3
Storage	EN	3
Storing the pump	EN	3
Special accessories	EN	4
Troubleshooting	EN	4
Specifications	EN	5

Warranty

The warranty terms published by the relevant sales company are applicable in each country. We will repair potential failures of your appliance within the warranty period free of charge, provided that such failure is caused by faulty material or defects in manufacturing. In the event of a warranty claim please contact your dealer or the nearest authorized Customer Service centre. Please submit the proof of purchase.

The adhesive type label must not be removed from the device. Warranty is no longer granted if the label is removed.

Environmental protection



The packaging material can be recycled. Please do not place the packaging into the ordinary refuse for disposal, but arrange for the proper recycling.



Old appliances contain valuable materials that can be recycled. Please arrange for the proper recycling of old appliances. Please dispose your old appliances using appropriate collection systems.

Note

The oil used to seal the ceramic slide ring is biodegradable. No negative effects are expected for humans or the environment if the oil smears or leaks.

Notes about the ingredients (REACH)

You will find current information about the ingredients at:

www.kaercher.com/REACH

Description of the Appliance

- 1 Switch (automatic mode / manual operation)
- 2 Carrying handle
- 3 Power cord with plug
- 4 Rail (level sensor)
- 5 Level sensor
- 6 Automatic venting device
- 7 Quick-Connect
- 8 Pump connecting piece (1", 1¼" and 1½" hose connection and G1½ - thread)
- 9 Check valve (SP 6 Flat Inox)
- 10 Connection nozzle (G1½ - thread)
- 11 Pre-filter (SP 6 Flat Inox removable)
- 12 Support legs (SP 6 Flat Inox)

Proper use

This appliance has been designed for use in private households and is not intended for commercial use. The manufacturer is not responsible for any damages that may occur on account of improper use or wrong operations.

The device is mainly intended for draining building parts in case of flooding, but also for pumping over or out containers, for water removal from wells and shafts as well as for draining water from boats and yachts, provided that it is fresh water.

NOTICE

The device is not suitable for continuous pump operation (e.g. continuous circulation in a pond) or as a stationary installations (e.g. lifting device, fountain pump).

Approved feed fluids

- Fresh water up to a certain degree of soiling
- Water from swimming pool (provided the dosing of additives is proper)
- Washing lye, e.g. leaked washing machine load. Then clean with clear water.

Sp 7 Dirt Inox (wastewater pump)

- Water with a degree of contamination up to a grain size of 30 mm

SP 6 Flat Inox (clean water pump)

- Water with a impurities up to a maximum grain size of 5mm

⚠ DANGER

Risk of injury, risk of damage! Caustic, slightly inflammable and other explosive substances (such as petrol, petroleum, diluted nitrogen), greases, oils, salt water and waste water from toilets as well as sludgy water that has a slower flow capacity than water, must not be transported with this pump. The temperature of the delivered fluid must be between 5 °C and 35 °C.

Start up

NOTICE

The shorter the hose length and the larger the hose diameter, the higher the pump capacity. In order to prevent the pump from clogging, use the enclosed pre-filter (SP 6 Flat Inox) or slide down the integrated pre-filter (SP 7 Dirt Inox) with hose diameters of less than 1¼".

The pump connection is equipped with a plug system (Quick-Connect).

The unmounted connection nozzle with pump connecting piece is enclosed in the device.

Illustration A

→ To remove the connection nozzle, press the Quick-Connect (grey button).

Illustration B

→ Screw the pump connecting piece onto the connection nozzle.

→ Slide the hose clamp onto the hose.

→ Slide the hose onto the pump connecting piece and secure it by means of a hose clamp.

→ Slide the connection nozzle into the Quick-Connect.

NOTICE

Hoses with a diameter of 1", 1¼" and 1½" can be connected to the pump connecting piece.

A sufficiently large hose diameter must be selected and the pump connecting piece must be shortened according to the grooves so that the required particle size can be used. A large hose diameter is also recommended for smaller particle sizes to allow a high flow volume.

Illustration C

→ Slide the level sensor onto the rail from the top.

Illustration D

→ Fold out or fold in the support legs (SP 6 Flat Inox) for the pump start.

NOTICE

It is not mandatory to fold out the support legs; a higher pump capacity is achieved by folding out the support legs.

Folding in the support legs enables the flat vacuuming of the fluid up to a residual fluid height of up to 1 mm.

→ Install or uninstall pre-filter (SP 6 Flat Inox).

→ Slide down or up the pre-filter (SP 7 Dirt Inox).

NOTICE

It is not necessary to install the pre-filter, but a higher pump capacity is reached by installing the pre-filter (only for SP 6 Flat Inox).

The feed fluids are pre-filtered by the pre-filter to protect the pump from heavy contamination. Particles up to 5 mm can still be used in the filter.

Disassembly of the pre-filter allows for the flat vacuuming of the fluid up to 1 mm residual fluid height (SP 6 Flat Inox).

→ Safely place the pump on a stable surface in the feed fluid or immerse it using a rope tied to the carrying handle.

NOTICE

The suction area must not be blocked by soiling.

In case of muddy ground, place the pump on a brick or the like.

Ensure that the pump is level.

Do not carry the pump on the cable or the hose.

Operation

⚠ DANGER

Risk of mortal danger on account of electric shock!

Do not touch feed fluids, the rope attached to the carrying handle as well as objects that are in contact with the feed fluid (e.g. pipelines extending into the water, railings, etc.).

General

Illustration E

NOTICE

In order for the pump to draw independently, the fluid level must be at least 50 mm (SP 7 Dirt Inox) or 7 mm (SP 6 Flat Inox).

The pump can pump up to a residual fluid height of 35 mm (SP 7 Dirt Inox) or 1 mm (SP 6 Flat Inox).

Automatic venting device

Illustration E

With a low fluid level, possibly drawn air or air that is present in the pump escapes via the automatic venting device. In addition, fluid may leak at this spot.

If the pump has suction problems with a low fluid level, unplug and plug in the mains plug repeatedly in order to support the suction process.

Automatic operation

Illustration F

NOTICE

In the automatic mode, the level sensor automatically controls the pumping operations.

As soon as the level sensor has contact with the rising feed fluid the pump switches on.

The pump switches off as soon as the level sensor loses contact with the falling feed fluid and an after-running time of 15 s has passed.

Switching on:

Minimum fluid level required to enable the pump to suction independently (=minimum switch-on point):

SP 6 Flat Inox: 7 mm (57 mm when using the pre-filter)

SP 7 Dirt Inox: 50 mm

Highest adjustable switching height of the level sensor:

SP 6 Flat Inox: 190 mm without pre-filter (240 mm when using the pre-filter)

SP 7 Dirt Inox: 237 mm

Minimum residual fluid height/max. Extraction depth:

The pump can pump out up to a residual liquid height of SP 6 Flat Inox: 1 mm (without pre-filter, with folded base)

SP 7 Dirt Inox: 35 mm

NOTICE

It is recommended to use the pre-filter.

NOTICE

Ensure that the pump is level.

Otherwise it can happen that the level sensor does not lose the fluid contact and the pump runs dry.

→ Push the level sensor to the desired switch-on height (contact with feed fluid).

NOTICE

The higher the level sensor is adjusted, the higher the switch-on and switch-off point.

See the following table for application examples:

Min / Max	SP 6 Flat Inox	SP 7 Dirt Inox
Shaft with a diameter < of approx. 1 m (e.g. drainage)	Level sensor in the upmost position	Level sensor in the upmost position
	It is recommended to use the pre-filter.	Pre-filter flaps closed (protection against soiling)
Float basin, pond (only SP 7 Flat Inox) or something similar	Level sensor in the lowest position	Level sensor in the lowest position
	Start pumping operations with pre-filter or folded out support legs	Pre-filter flaps closed (protection against soiling)
	Continuation pumping operations without pre-filter and folded in support legs (residual fluid height 1 mm is reached) Note Perform in manual mode. Check the switch-off/shallow suction.	-

- ➔ Set the switch to automatic mode (AUTO).
- ➔ Insert the mains plug into the socket.

Manual operation

NOTICE

In manual operation the pump remains switched on continuously.

Illustration 

- ➔ Set the switch to manual operation (MAN).
- ➔ Insert the mains plug into the socket.

ATTENTION

Risk of damage! Dry running leads to increased wear; never leave the pump unattended during manual operation. Unplug immediately in case of dry running

Flat vacuuming (SP 6 Flat Inox)

It is recommended to use manual mode to reach the min. residual fluid height of 1 mm. A check valve is installed for the SP 6 Flat Inox. This prevents residual fluid in the hose from flowing back after the pumping process finishes.

Finish operation

NOTICE

Soiling can deposit and lead to malfunctions.

- ➔ Pump clear water or thoroughly rinse the pump after every use.
This especially applies after pumping chlorinated water or other liquids that leave residue.
- ➔ Disconnect the main plug from the socket.

Maintenance

The pump is maintenance-free.

Transport

⚠ CAUTION

In order to prevent accidents or injuries, keep in mind the weight of the appliance during transport (see Specifications).

- ➔ Lift and carry the pump on the carrying handle.
- ➔ If you want to transport the appliance on a vehicle secure it from slipping.

Storage

⚠ CAUTION

In order to prevent accidents or injuries, keep in mind the weight of the appliance when selecting a storage location for it (see Specifications).

Storing the pump

- ➔ Completely drain the pump and allow it to dry.
- ➔ Store the pump in a frost-free place.

Special accessories

2.997-100.0	Braided hose set	Flexible 1 1/4" braided hose with hose clamp (30 - 40 mm) with wing screw for a connection without tools. Especially recommendable for the immersion pumps when removing large water quantities. Max. operating pressure: 5 bar
6.997-346.0	Spiral hose, by the meter, 25 m, 1"	By the meter for cutting hoses to individual lengths.
2.645-247.0	Hose PrimoFlex, 50 m, 1"	Phthalate-free 1" garden hose for draining away the water.

Troubleshooting

⚠ DANGER

Risk of mortal danger on account of electric shock!

To avoid risks, all repairs and replacement of spare parts may only be carried out by the authorised customer service personnel.

Fault	Cause	Remedy
Pump runs but does not transport	Air in the pump	Unplug and plug in the mains plug of the pump repeatedly until the fluid is drawn
	Suction area blocked	Pull out the mains plug and clean the suction area
	Water level below the minimum fluid level	Immerse, whenever possible, the pump deeper into the feed fluid or proceed as described in Chapter Operation.
Pump does not run or suddenly comes to a standstill during operations	Power supply interrupted	Check fuses and electrical connections
	Thermal protection switch has switched off the pump due to overheating	Pull out the mains plug, let the pump cool down, clean the suction area, prevent dry running
	Dirt particles have got jammed into the suction area	Pull out the mains plug and clean the suction area
	Level sensor stops pump	Check the position of the level sensor and correct it if necessary. The pump stops 15 s after the level sensor has no water contact anymore.
	The level sensor does not react as it is soiled	Clean the level sensor.
Pumping capacity is reducing	Suction area blocked	Pull out the mains plug and clean the suction area
Pumping capacity too low	The pumping capacity depends on the flow height, hose diameter and hose length.	Observe the maximum delivery height, see technical data. If necessary, use a larger hose diameter or a shorter hose length.
Quick-Connect cannot be opened or closed.	Soiling in the plug system.	Remove and clean clip.
The pump is running although there is no water contact with the level sensor	The level sensor does not react as it is soiled	Clean the level sensor.
	The switch is on manual operation (MAN)	Set the switch to automatic mode (AUTO).
After-running time is extended.	Level sensor contaminated.	Clean level sensor.

Specifications

		SP 6 Flat Inox	SP 7 Dirt Inox
Mains voltage	V	230 - 240 V	230 - 240 V
Mains frequency	Hz	50	50
Output P _{nom}	W	550	750
Max. flow rate	l/h	14000	15500
Max. pressure	bar	0.9	0.8
Max. flow height	m	9	8
Max. immersion depth	m	7	7
Max. grain size of the dirt particles that can be transported	mm	5	30
Minimum fluid height	mm	7	50
Residual fluid height	mm	1	35
Weight (without accessories)	kg	5.7	6.7
Length of connecting cable	m	10	10

Subject to technical modifications!

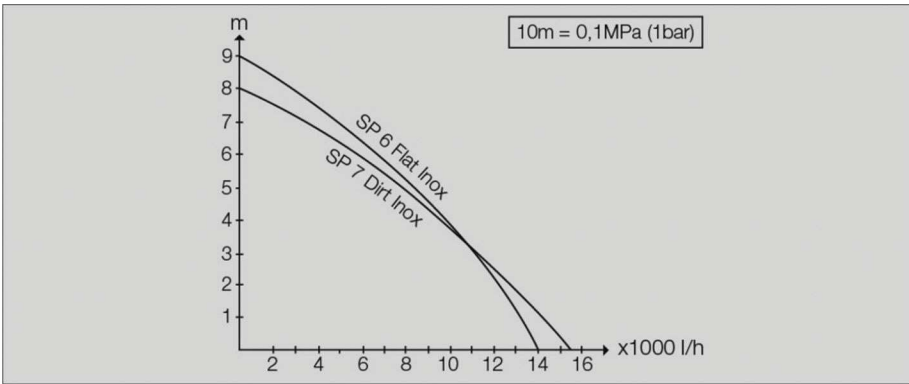

The possible delivery rate is even larger:

- the lower the delivery height
- the larger the diameter of the hose used
- the shorter the hose used
- the lower the pressure loss caused by the connected accessories



Avant la première utilisation de votre appareil, lire attentivement ce manuel d'instructions original et les consignes de sécurité qu'il contient. Respecter l'ensemble de ces instructions. Conservez les deux livrets pour une utilisation ultérieure ou pour le futur propriétaire.

Table des matières

Table des matières	FR	1
Garantie	FR	1
Protection de l'environnement	FR	1
Description de l'appareil	FR	1
Utilisation conforme	FR	1
Fluides transportés autorisés...	FR	1
Mise en service	FR	2
Fonctionnement	FR	2
Généralités...	FR	2
Dispositif de vidage automatique	FR	2
Fonctionnement automatique...	FR	2
Fonctionnement manuel...	FR	3
Aspiration à plat (SP 6 Flat Inox)	FR	3
Fin de l'utilisation	FR	3
Maintenance	FR	3
Transport	FR	3
Stockage	FR	3
Ranger la pompe...	FR	3
Accessoires en option	FR	4
Assistance en cas de panne	FR	4
Caractéristiques techniques	FR	5

Garantie

Dans chaque pays, les conditions de garantie en vigueur sont celles publiées par notre société de distribution responsable. Les éventuelles pannes sur l'appareil sont réparées gratuitement dans le délai de validité de la garantie, dans la mesure où celles-ci relèvent d'un défaut matériel ou d'un vice de fabrication. En cas de recours en garantie, adressez-vous à votre revendeur ou au service après-vente agréé le plus proche munis de votre preuve d'achat. L'autocollant de plaque signalétique ne doit pas être retirée de l'appareil. Aucune garantie n'est accordée une fois l'autocollant enlevé.

Protection de l'environnement



Les matériaux constitutifs de l'emballage sont recyclables. Ne pas jeter les emballages dans les ordures ménagères, mais les remettre à un système de recyclage.



Les appareils usés contiennent des matériaux précieux recyclables lesquels doivent être apportés à un système de recyclage. Pour cette raison, utilisez des systèmes de collecte adéquats afin d'éliminer les appareils usés.

Remarque

L'huile utilisée pour étanchéifier la garniture mécanique céramique est biodégradable. Les taches ou écoulements d'huile n'occasionneront pas d'effet néfaste pour l'homme et l'environnement.

Instructions relatives aux ingrédients (REACH)

Les informations actuelles relatives aux ingrédients se trouvent sous :

www.kaercher.com/REACH

Description de l'appareil

- 1 Interrupteur (mode automatique / mode manuel)
- 2 Poignée de transport
- 3 Câble d'alimentation avec fiche secteur
- 4 Rail (capteur de niveau)
- 5 Capteur de niveau
- 6 Dispositif de vidage automatique
- 7 Quick-Connect
- 8 Élément de raccord de pompe (1", 1¼" et 1½" raccord de flexible et G1½ - filet)
- 9 Clapet anti-retour (SP 6 Flat Inox)
- 10 Manchon de raccordement (G1½ - filet)
- 11 Préfiltre (SP 6 Flat Inox amovible)
- 12 Pieds (SP 6 Flat inox)

Utilisation conforme

Cet appareil ne doit être utilisé que pour un usage domestique.

Le fabricant décline toute responsabilité en cas de dommages issus d'une utilisation non conforme ou incorrecte de l'appareil.

L'appareil est principalement destiné à la purge d'inondations dans des parties de bâtiment, mais aussi pour le transvasage et la vidange de réservoirs, pour prélever de l'eau dans des sources et des puits ainsi que pour l'asséchage de bateaux et de yachts, dans la mesure où il s'agit d'eau douce.

REMARQUE

L'appareil n'est pas approprié pour un fonctionnement en pompe ininterrompu (par ex. mode recirculation en continu dans une pièce d'eau) ou en installation stationnaire (par ex. installation de levage, pompe de fontaine).

Fluides transportés autorisés

- Eau douce jusqu'à un certain degré d'encrassement
- Eau de piscine (dosage de l'additif selon les dispositions imposé au préalable)
- Solution détergente, p. ex. remplissage terminé des machines à laver. Puis nettoyage à l'eau claire.

SP 7 Dirt Inox (pompe d'eau sale)

- De l'eau avec un degré d'encrassement d'une taille de grain jusqu'à 30 mm

SP 6 Flat inox (pompe d'eau claire)

- de l'eau avec un degré de salissure avec granulométrie jusqu'à 5 mm

⚠ DANGER

Risque de blessure, de dommage ! Il est interdit de transporter des substances corrosives, facilement inflammables ou explosives (par ex. essence, pétrole, diluant pour laque cellulosique), graisses, huiles, eau salée et eaux usées en provenance des toilettes et pour les eaux boueuses dont la fluidité est inférieure à celle de l'eau. La température du liquide transporté doit se situer entre 5 °C et 35 °C.

Mise en service

REMARQUE

Plus la longueur du flexible est courte et plus le diamètre du flexible est grand, plus le débit est élevé. Pour éviter des bourrages de la pompe, utiliser le pré-filtre fourni pour des diamètres du flexible inférieurs à 1¼" (SP 6 Flat inox) ou pousser vers le bas le préfiltre intégré (SP 7 Dirt Inox).

Le raccord de pompe est équipé d'un système d'enfichage (Quick-Connect). Le manchon de raccordement avec l'élément de raccord de pompe est fourni avec l'appareil de manière non montée.

Illustration A

- ➔ Pour retirer la tubulure le raccord, enfoncer le Quick-Connect (touche grise).

Illustration B

- ➔ Visser l'élément de raccord de pompe sur le manchon de raccordement.
- ➔ Pousser le collier de flexible sur le flexible.
- ➔ Pousser le flexible sur l'élément de raccord de pompe et fixer avec un collier de flexible.
- ➔ Pousser la tubulure le raccord dans le Quick-Connect.

REMARQUE

Sur l'élément de raccord de pompe, des flexibles d'un diamètre 1", 1¼" et 1½" de peuvent être raccordés. Pour pouvoir atteindre la granulométrie souhaitée, il convient de choisir un diamètre du flexible suffisamment gros et raccourcir l'élément de raccord de pompe en conséquence au niveau des rainures. Même en cas de plus petite taille de grain, il est recommandé d'opter pour un diamètre du flexible plus grand afin d'atteindre un débit élevé.

Illustration C

- ➔ Pousser le capteur de niveau en haut sur le rail.

Illustration D

- ➔ Pour que la pompe démarre, sortir et rabattre les pieds (SP 6 Flat inox).

REMARQUE

La sortie des pieds n'est pas obligatoirement nécessaire ; un débit supérieur est atteint avec la sortie des pieds.

Le rabattement des pieds permet l'aspiration à plat du liquide jusqu'à une hauteur de liquides résiduels de 1 mm.

- ➔ Monter ou démonter le préfiltre (SP 6 Flat Inox).
- ➔ Pousser le préfiltre vers le bas ou vers le haut (SP 7 Dirt Inox).

REMARQUE

Le montage du préfiltre n'est pas absolument obligatoire, mais ce dernier permet d'atteindre un débit supérieur (uniquement pour SP 6 Flat Inox)

Grâce au préfiltre, les fluides transportés sont préfiltrés pour protéger la pompe contre un trop fort encrassement. L'utilisation du filtre peut encore occasionner des particules jusqu'à 5 mm.

Le démontage du préfiltre permet l'aspiration à plat du liquide jusqu'à une hauteur de liquides résiduels de 1 mm (SP 6 Flat Inox).

- ➔ Disposer la pompe sur un support solide bien calé dans le fluide à transporter ou la plonger au moyen d'une corde fixée sur la poignée de transport.

REMARQUE

La zone d'aspiration ne doit pas être bloquée par des impuretés.

Si le support est boueux, déposer la pompe sur une brique ou un élément similaire.

Veiller à ce que la pompe soit horizontale.

Ne pas porter la pompe par le câble ou le flexible.

Fonctionnement

⚠ DANGER

Danger de mort par choc électrique !

Pendant l'exploitation du fluide transporté, ne pas toucher la corde fixée sur la poignée de transport, ni les objets qui sont en contact avec le fluide transporté (par ex. conduites qui surplombent l'eau, balustrade, etc.).

Généralités

Illustration E

REMARQUE

Pour que la pompe aspire de manière autonome, le niveau du liquide doit être au moins de 50 mm (SP 7 Dirt Inox) ou 7 mm (SP 6 Flat Inox).

La pompe peut pomper jusqu'à une hauteur de liquides résiduels de 35 mm (SP 7 Dirt Inox) ou 1 mm (SP 6 Flat Inox).

Dispositif de vidage automatique

Illustration F

Si la hauteur de liquide est faible, l'air éventuellement aspiré ou présent dans la pompe s'échappe par le dispositif de vidage automatique. En complément, du liquide peut sortir à cet endroit.

Dans le cas où la pompe a des problèmes avec un bas niveau du liquide, débrancher et insérer à plusieurs reprises la fiche secteur pour assister le processus d'aspiration.

Fonctionnement automatique

Illustration G

REMARQUE

En fonctionnement automatique, le capteur de niveau commande automatiquement le processus de pompage.

La pompe démarre dès que le capteur de niveau est en contact avec le fluide transporté qui augmente.

La pompe s'arrête dès que le capteur de niveau perd le contact avec le fluide transporté qui diminue et après expiration d'une temporisation de 15 s.

Mise en marche :

Niveau du liquide nécessaire minimal pour que la pompe puisse aspirer de façon autonome (= points de démarrage minimum) :

SP 6 Flat Inox : 7 mm (57 mm en cas d'utilisation du préfiltre)

SP 7 Dirt Inox : 50 mm

Hauteur d'enclenchement maximale réglable du capteur de niveau :

SP 6 Flat Inox : 190 mm sans préfiltre (240 mm en cas d'utilisation du préfiltre)

SP 7 Dirt Inox : 237 mm

Hauteur minimale des liquides résiduels/ hauteur maximale d'aspiration :

La pompe peut pomper jusqu'à une hauteur des liquides résiduels de

SP 6 Flat Inox : 1 mm (sans préfiltre, avec pieds repliés)

SP 7 Dirt Inox : 35 mm

REMARQUE

Il est recommandé d'utiliser le préfiltre.

REMARQUE

Veiller à ce que la pompe soit horizontale.

Sinon il se peut que le capteur de niveau ne perde pas le contact du liquide et que la pompe marche à sec.

→ Pousser le capteur de niveau à la hauteur de démarrage souhaitée (contact avec fluide transporté).

REMARQUE

Plus le capteur de niveau est réglé à un haut niveau, plus le point de démarrage et de coupure est élevé.

Exemples d'utilisation cf. tableau suivant :

Min / Max	SP 6 Flat Inox	SP 7 Dirt Inox
Gainés d'un diamètre d'env. < 1 m (par ex. Drainage)	Capteur de niveau en position supérieure	Capteur de niveau en position supérieure
	Il est recommandé d'utiliser le préfiltre.	Clapets du préfiltre fermés (protection contre l'encrassement)
Piscine, bassin de jardin (uniquement SP 7 Flat Inox) ou similaire	Capteur de niveau en position inférieure	Capteur de niveau en position inférieure
	Démarrage du processus de pompage avec préfiltre ou pieds sortis	Clapets du préfiltre fermés (protection contre l'encrassement)
	Poursuite du processus de pompage sans préfiltre et pieds rabattus (la hauteur de liquides résiduels 1 mm est atteinte) Remarque Exécuter en mode manuel. Surveiller l'extinction/l'aspiration à plat.	-

→ Mettre l'interrupteur sur mode automatique (AUTO).

→ Brancher la fiche secteur dans une prise de courant.

Fonctionnement manuel

REMARQUE

En mode manuel, la pompe reste enclenchée en permanence.

Illustration 

→ Mettre l'interrupteur sur mode manuel (MAN).

→ Brancher la fiche secteur dans une prise de courant.

ATTENTION

Risque d'endommagement ! Un fonctionnement à sec entraîne une usure supérieure ; ne pas laisser la pompe en fonctionnement manuel sans surveillance. Débrancher immédiatement en cas de marche à sec

Aspiration à plat (SP 6 Flat Inox)

Pour atteindre la hauteur de liquides résiduels de 1 mm, l'application de l'exploitation manuelle est recommandée.

Un clapet anti-retour est recommandé pour le SP 6 Flat Inox. Cela empêche que les liquides résiduels refluent dans le tuyau à la fin du processus de pompage.

Fin de l'utilisation

REMARQUE

Les salissures peuvent se déposer et provoquer des défauts de fonctionnement.

→ Après chaque utilisation, refouler l'eau claire ou bien rincer la pompe.

Ceci est valable en particulier après le transport d'eau contenant du chlore ou d'autres fluides qui laissent des résidus.

→ Débrancher la fiche secteur.

Maintenance

La pompe ne nécessite pas d'entretien.

Transport

⚠ PRÉCAUTION

Afin d'éviter tout accident ou toute blessure lors du transport, tenir compte du poids de l'appareil (voir les caractéristiques techniques).

→ Soulever et porter la pompe au niveau de la poignée de transport.

→ Pour le transport sur un véhicule, bloquer l'appareil pour l'empêcher de glisser.

Stockage

⚠ PRÉCAUTION

Afin d'éviter tout accident ou toute blessure, tenir compte du poids de l'appareil (voir les caractéristiques techniques) en choisissant son emplacement pour le stockage.

Ranger la pompe.

→ Vider entièrement la pompe et la faire sécher.

→ Conserver la pompe dans un lieu à l'abri du gel.

Accessoires en option

2.997-100.0	Jeu de flexibles textiles	Flexible textile 1 1/4" avec collier de flexible (30 - 40 mm) avec vis à ailettes pour un raccordement sans outil. Particulièrement recommandé pour les pompes immergées pour l'évacuation de grands débits d'eau. Pression de service maxi : 5 bar.
6.997-346.0	Flexible spirale, marchandise au mètre, 25 m, 1"	Marchandise au mètre pour la découpe de longueurs de tuyau individuelles.
2.645-247.0	Flexible PrimoFlex, 50 m, 1"	Tuyau d'arrosage 1" sans phthalates pour dériver l'eau.

Assistance en cas de panne

⚠ **DANGER**

Danger de mort par choc électrique !

Afin d'éviter tout danger, seul le service après-vente agréé est habilité à effectuer des réparations ou à monter des pièces de rechange sur l'appareil.

Panne	Cause	Remède
La pompe tourne mais ne débite pas	Air dans la pompe	Brancher et débrancher la fiche secteur de la pompe à plusieurs reprises jusqu'à ce que le fluide soit aspiré
	Zone d'Aspiration bouchée	Débrancher le câble d'alimentation et nettoyer la zone d'aspiration.
	Niveau de l'eau sous la hauteur de liquide minimale	Plonger si possible la pompe encore plus profond dans le fluide ou procéder de la manière décrite dans le chapitre Fonctionnement.
La pompe ne tourne pas ou s'arrête soudainement en cours de fonctionnement	Alimentation électrique coupée	Contrôler les fusibles et les connexions électriques
	L'interrupteur thermique a arrêté la pompe pour cause de surchauffe	Débrancher la fiche secteur, laisser refroidir la pompe, nettoyer la zone d'aspiration, empêcher qu'elle ne tourne à sec
	Particules d'impuretés bloquées dans la zone d'aspiration	Débrancher le câble d'alimentation et nettoyer la zone d'aspiration.
	Le capteur de niveau arrête la pompe	Vérifier la position du capteur de niveau et corriger si nécessaire. La pompe s'arrête 15 s après que le capteur de niveau n'a plus de contact avec l'eau.
Le débit diminue	Zone d'Aspiration bouchée	Débrancher le câble d'alimentation et nettoyer la zone d'aspiration.
Débit trop faible	La capacité de refoulement dépend de la hauteur manométrique, du diamètre et de la longueur du flexible.	Respecter la hauteur de refoulement maxi, voir les caractéristiques techniques, le cas échéant choisir un diamètre de flexible plus important ou une longueur de flexible plus courte.
Le Quick-Connect ne peut pas être ouvert ou fermé.	Encrassement dans le système d'enfichage.	Retirer le clip et le nettoyer.
La pompe tourne bien qu'il n'existe pas de contact entre l'eau et le capteur de niveau	Le capteur de niveau ne réagit pas car il est encrassé	Nettoyer le capteur de niveau.
	L'interrupteur est sur mode manuel (MAN)	Mettre l'interrupteur sur mode automatique (AUTO).
Le temps de freinage est prolongé.	Capteur de niveau encrassé.	Nettoyer le capteur de niveau.

Caractéristiques techniques

		SP 6 Flat Inox	SP 7 Dirt Inox
Tension du secteur	V	230 - 240 V	230 - 240 V
Fréquence secteur	Hz	50	50
Puissance P_{nom}	W	550	750
Débit max.	l/h	14 000	15 500
Pression max.	bar	0,9	0,8
Hauteur manométrique max.	m	9	8
Profondeur d'immersion max.	m	7	7
Granulométrie max. des particules d'impuretés transportables	mm	5	30
Hauteur de liquide minimale	mm	7	50
Hauteur de liquide résiduel	mm	1	35
Poids (sans accessoire)	kg	5,7	6,7
Longueur du câble de raccordement	m	10	10

Sous réserve de modifications techniques !

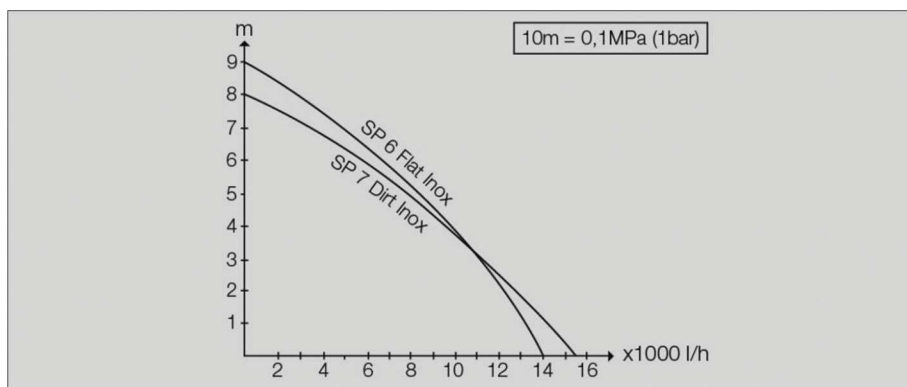

La quantité transportée possible augmente :

- plus la hauteur de refoulement est réduite
- plus le diamètre du flexible utilisé est grand
- plus le flexible utilisé est court
- moins les accessoires raccordés ne causent de perte de pression



Prima di utilizzare l'apparecchio per la prima volta, leggere queste istruzioni per l'uso originali e le avvertenze di sicurezza

in allegato. Agire corrispondentemente e conservare entrambi i libretti per un uso futuro o per un successivo proprietario.

Indice

Indice	IT	1
Garanzia	IT	1
Protezione dell'ambiente	IT	1
Descrizione dell'apparecchio	IT	1
Uso conforme a destinazione	IT	1
Liquidi trasportabili omologati . . .	IT	1
Messa in funzione	IT	2
Funzionamento	IT	2
Norme generali.	IT	2
Dispositivo automatico per lo sfiato	IT	2
Funzionamento automatico . . .	IT	2
Funzionamento manuale	IT	3
Aspirazione in piano (SP 6 Flat inox)	IT	3
Dopo l'uso	IT	3
Manutenzione	IT	3
Trasporto	IT	3
Conservazione	IT	3
Custodia della pompa	IT	3
Accessori optional	IT	4
Guida alla risoluzione dei guasti	IT	4
Dati tecnici	IT	5

Garanzia

Le condizioni di garanzia valgono nel rispettivo paese di pubblicazione da parte della nostra società di vendita competente. Entro il termine di garanzia eliminiamo gratuitamente eventuali guasti all'apparecchio, se causati da difetto di materiale o di produzione. Nei casi previsti dalla garanzia si prega di rivolgersi al proprio rivenditore, oppure al più vicino centro di assistenza autorizzato, esibendo lo scontrino di acquisto.

La targhetta identificativa adesiva non deve essere rimossa dall'apparecchio. Quando si rimuove l'adesivo non è concessa più alcuna garanzia.

Protezione dell'ambiente



Tutti gli imballaggi sono riciclabili. Gli imballaggi non vanno gettati nei rifiuti domestici, ma consegnati ai relativi centri di raccolta.



Gli apparecchi dismessi contengono materiali riciclabili preziosi e vanno perciò consegnati ai relativi centri di raccolta. Si prega quindi di smaltire gli apparecchi dismessi mediante i sistemi di raccolta differenziata.

Nota

L'olio utilizzato per ermeticizzare la guarnizione ad anello scorrevole è biodegradabile. Nel caso in cui l'olio imbratti o fuoriesca, non sussistono effetti negativi per le persone e per l'ambiente.

Avvertenze sui contenuti (REACH)

Informazioni aggiornate sui contenuti sono disponibili all'indirizzo:

www.kaercher.com/REACH

Descrizione dell'apparecchio

- 1 Interruttore (funzionamento Automatico / Manuale)
- 2 Maniglia di trasporto
- 3 Cavo di allacciamento alla rete con spina
- 4 Barra (sensore di livello)
- 5 Sensore di livello
- 6 Dispositivo automatico per lo sfiato
- 7 Quick-Connect
- 8 Raccordo per pompa (attacco tubo flessibile da 1", 1 1/4" e 1 1/2" e filettatura G1 1/2)
- 9 Valvola antiritorno (SP 6 Flat inox)
- 10 Manicotto di collegamento (filettatura G1 1/2)
- 11 Prefiltro (SP 6 Flat Inox estraibile)
- 12 Basi (SP 6 Flat inox)

Uso conforme a destinazione

Questo apparecchio è concepito per il solo uso domestico e non deve essere adibito ad uso commerciale o industriale.

Il produttore non è responsabile per eventuali danni causati dall'uso improprio e/o uso che non corrisponde a quello conforme a destinazione.

L'apparecchio è stato concepito principalmente per fare fuoriuscire l'acqua in caso di inondazione negli edifici ma anche per riempire e vuotare con pompe i serbatoi, per prelevare acqua da pozzi e pozzetti, nonché per fare fuoriuscire l'acqua da barche e yacht purché si tratti di acqua dolce.

NOTA

L'apparecchio non si adatta al funzionamento con pompa continuo (ad es. con pompa di circolazione in stagni) oppure come installazione stazionaria (ad es. impianto di sollevamento, pompa per fontane).

Liquidi trasportabili omologati

- Acqua dolce fino a un determinato grado di impurità
- Acqua piscine (partendo da un dosaggio conforme degli additivi)
- Liscivia, ad es. riempimento lavatrice fuoriuscita. In seguito pulizia con acqua pulita.

SP 7 Dirt Inox (pompa acqua sporca)

- Acqua con un grado di impurità fino a grandezza granulare di 30 mm

SP 6 Flat inox (pompa acqua pulita)

- Acqua con un grado di sporco fino a grandezza granulare di 5 mm

⚠ PERICOLO

Pericolo di lesioni e danneggiamento! Non è possibile trasportare materiali irritanti, facilmente infiammabili o esplosivi (ad es. benzina, petrolio, nitrodiluente), grassi, oli, acqua salata e acque di scarico delle toilette ed acqua-fango con una fluidità inferiore all'acqua. La temperatura del liquido trasportato deve essere tra 5 °C e 35 °C.

Messa in funzione

NOTA

Quanto più corta è la lunghezza del tubo flessibile più grande è il diametro del tubo flessibile, tanto maggiore sarà la portata.

Se si hanno diametri tubo flessibile minori di 1¼", utilizzare il prefiltro in dotazione (SP 6 Flat Inox) per evitare otturamenti della pompa oppure spingere il prefiltro integrato verso il basso (SP 7 Dirt Inox).

L'attacco della pompa è dotato di un sistema a innesto (Quick-Connect).

Il manicotto di collegamento con raccordo per pompa viene fornito insieme all'apparecchio nello stato non montato.

Figura A

→ Per rimuovere il manicotto di collegamento premere Quick-Connect (tasto grigio).

Figura B

- Avvitare il raccordo per pompa sul manicotto di collegamento.
- Spingere la fascetta per tubi sul tubo flessibile.
- Spingere il tubo flessibile sul raccordo per pompa e fissarlo con fascetta per tubi.
- Spingere il manicotto di collegamento sul Quick-Connect.

NOTA

Al raccordo per pompa possono essere collegati tubi flessibili con diametro da 1", 1¼" e 1½".

Affinché si possa trasportare la grandezza granulare desiderata, si deve selezionare un diametro del tubo flessibile sufficientemente grande e il raccordo per pompa deve essere accorciato secondo le scanalature. Anche per le grandezze granulari più piccole si consiglia un diametro del tubo flessibile più grande al fine di permettere una quantità di portata più elevata.

Figura C

→ Spingere dall'alto il sensore di livello sulla barra.

Figura D

→ Per iniziare il pompaggio, fuoriuscire ovvero rientrare le basi (SP 6 Flat Inox).

NOTA

La fuoriuscita delle basi non è obbligatoriamente necessaria: fuoriuscendo le basi si ottiene una portata maggiore.

Il rientro delle basi consente l'aspirazione in piano del liquido fino a 1 mm di altezza livello del liquido residuo.

- Montare ovvero smontare il prefiltro (SP 6 Flat Inox).
- Spingere in basso ovvero in alto il prefiltro (SP 7 Dirt Inox).

NOTA

Il montaggio del prefiltro non è obbligatoriamente necessario: montando il prefiltro si ottiene una portata maggiore (soltanto per SP 6 Flat Inox)

Il liquido trasportato viene prefiltrato per mezzo del prefiltro affinché la pompa possa essere protetta da elevato sporco. In caso di utilizzo del filtro, si possono trasportare particelle fino a 5 mm.

Lo smontaggio del prefiltro consente l'aspirazione in piano del liquido fino a 1 mm di altezza livello del liquido residuo (SP 6 Flat Inox).

- Posizionare la pompa in modo stabile su un fondo piano nel liquido trasportabile o immergerla utilizzando una fune fissata alla maniglia di trasporto.

NOTA

La zona di aspirazione non deve essere bloccata da impurità.

Con fondo fangoso, appoggiare la pompa su un mattone o simile.

Accertarsi che la pompa sia messa orizzontale.

Non trasportare la pompa afferrandola dal cavo o dal tubo flessibile.

Funzionamento

⚠ PERICOLO

Pericolo di morte da scossa elettrica!

Durante il funzionamento non toccare il liquido trasportato, la fune fissata alla maniglia nonché oggetti che sono a contatto con il liquido trasportato (ad es. tubazioni sommerse in acqua, ringhiere, ecc.).

Norme generali

Figura E

NOTA

Affinché la pompa aspiri autonomamente, il livello del liquido deve essere di almeno 50 mm (SP 7 Dirt Inox) o di 7 mm (SP 6 Flat Inox).

La pompa può pompare (scaricare) fino a un'altezza livello del liquido residuo di 35 mm (SP 7 Dirt Inox) o di 1 mm (SP 6 Flat Inox).

Dispositivo automatico per lo sfiato

Figura E

Se si ha un'altezza di livello più ridotta del liquido, l'aria eventualmente aspirata oppure presente nella pompa fuoriesce attraverso il dispositivo automatico per lo sfianto. Inoltre in questo punto potrebbe fuoriuscire anche del liquido.

Nel caso che a livello basso del liquido la pompa ha problemi di aspirazione, staccare e reinserire più volte la spina di alimentazione per supportare così l'operazione di aspirazione.

Funzionamento automatico

Figura E

NOTA

Durante il funzionamento automatico, il sensore di livello controlla la pompa automaticamente.

La pompa si accende non appena il sensore di livello ha contatto con il liquido trasportato in aumento.

La pompa si spegne, non appena il sensore di livello perde il contatto con il liquido trasportato in diminuzione e scaduto un tempo d'inerzia di 15 secondi.

Attivare:

Livello minimo del liquido necessario affinché la pompa possa aspirare autonomamente (= punti di accensione minimi):

SP 6 Flat Inox: 7 mm (57 mm in caso di utilizzo del prefiltro)

SP 7 Dirt Inox: 50 mm

L'altezza più elevata di attivazione da impostare del sensore di livello:

SP 6 Flat Inox: 190 mm senza prefiltro (240 mm in caso di utilizzo del prefiltro)

SP 7 Dirt Inox: 237 mm

Altezza minima del livello del liquido residuo/max.

Profondità di aspirazione:

La pompa può pompare (scaricare) fino a un'altezza livello del liquido residuo

SP 6 Flat Inox: 1 mm (senza prefiltro, con piedi chiusi)

SP 7 Dirt Inox: 35 mm

NOTA

È consigliato l'uso del prefiltro.

NOTA

Accertarsi che la pompa sia messa orizzontale.

Altrimenti può succedere che il sensore di livello non perde il contatto con il liquido e la pompa funziona a secco.

→ Spingere il sensore di livello nell'altezza di accensione desiderata (contatto con liquido trasportato).

NOTA

Più alto il sensore di livello viene impostato, più alto è il punto di accensione e spegnimento.

Esempi di applicazione nella tabella seguente:

Min / Max	SP 6 Flat Inox	SP 7 Dirt Inox
Pozzi con un diametro di < circa 1 m (ad es. drenaggio)	Sensore di livello nella posizione più alta	Sensore di livello nella posizione più alta
	È consigliato l'uso del prefiltro.	Serrande prefiltro chiuse (protezione da sporco)
Piscina, stagno (solo SP 7 Flat Inox) o simile	Sensore di livello nella posizione più bassa	Sensore di livello nella posizione più bassa
	Avvio pompaggio con prefiltro o basi fuoriuscite	Serrande prefiltro chiuse (protezione da sporco)
	Proseguimento pompaggio senza prefiltro e basi rientrate (viene raggiunta l'altezza livello del liquido residuo di 1 mm) Nota Eeguire in modalità manuale. Controllare lo spegnimento/l'aspirazione in piano.	-

→ Posizionare l'interruttore su funzionamento Automatico (AUTO).

→ Inserire la spina in una presa elettrica.

Funzionamento manuale

NOTA

Nel funzionamento manuale la pompa resta sempre accesa.

Figura 

→ Posizionare l'interruttore su funzionamento manuale (MAN).

→ Inserire la spina in una presa elettrica.

ATTENZIONE

Piccolo di danneggiamento! Il funzionamento a secco causa un'usura elevata. Non lasciare incustodita la pompa in funzionamento manuale. Spegnerla subito se funziona a secco.

Aspirazione in piano (SP 6 Flat inox)

Per raggiungere l'altezza minima del livello del liquido residuo di 1 mm, è consigliato l'uso del funzionamento manuale.

In SP 6 Flat Inox è montata una valvola di non ritorno. Ciò impedisce che il liquido residuo ritorni nel tubo flessibile dopo la fine di azionamento della pompa.

Dopo l'uso

NOTA

Si possono depositare delle impurità e comportare guasti funzionali.

→ Sciacquare bene la pompa con acqua pulita dopo ogni utilizzo.

Ciò vale particolarmente dopo l'alimentazione di acqua contenente cloro o altri liquidi che lasciano residui.

→ Staccare la spina di alimentazione dalla presa.

Manutenzione

la pompa non richiede manutenzione.

Trasporto

⚠ PRUDENZA

Per prevenire incidenti o lesioni durante il trasporto è necessario rispettare il peso dell'apparecchio (vedi dati tecnici).

→ Alzare e trasportare la pompa dall'apposito manico.

→ Per il trasporto a bordo di veicolo assicurare l'apparecchio in modo da evitarne lo scivolamento.

Conservazione

⚠ PRUDENZA

Per prevenire incidenti o lesioni nella scelta del luogo di stoccaggio è necessario rispettare il peso dell'apparecchio (vedi dati tecnici).

Custodia della pompa

→ Svuotare completamente la pompa e lasciarla asciugare.

→ Conservare la pompa in un luogo protetto dal gelo.

Accessori optional

2.997-100.0	Kit tubo flessibile telato	Tubo flessibile telato da 1 1/4" con fascetta per tubi (30 - 40 mm) con vite ad alette per l'attacco senza l'uso di utensili. Particolarmente raccomandabile per le pompe ad immersione all'asporto di grandi quantità di acqua. Pressione operativa max.: 5 bar.
6.997-346.0	Tubo flessibile a spirale, a metro, 25 m, 1"	Tubo flessibile a metro per il taglio di tubi a lunghezze su misura.
2.645-247.0	Tubo flessibile PrimoFlex, 50 m, 1"	Tubo flessibile per giardino da 1" esente di fialato per la deviazione dell'acqua.

Guida alla risoluzione dei guasti

⚠ **PERICOLO**

Pericolo di morte da scossa elettrica!

Per escludere qualsiasi rischio, gli interventi di riparazione e il montaggio dei pezzi di ricambio vanno effettuati esclusivamente dal servizio assistenza autorizzato.

Guasto	Causa	Rimedio
La pompa funziona ma non trasporta	Aria nella pompa	Staccare/inserire la spina della pompa più volte finché il liquido viene aspirato.
	Zona di aspirazione otturata	Togliere la spina e pulire la zona di aspirazione
	Livello dell'acqua inferiore al livello minimo del liquido	Se possibile, immergere più in profondità la pompa nel liquido o procedere come descritto al capitolo Funzionamento.
La pompa non si avvia o si ferma improvvisamente durante il funzionamento	Interruzione dell'alimentazione di corrente	Controllare i fusibili e i collegamenti elettrici
	Il termointerruttore di protezione ha spento la pompa per motivi di surriscaldamento	Togliere la spina, fare raffreddare la pompa, pulire la zona di aspirazione, evitare il funzionamento a secco
	Particelle di sporco bloccate nella zona di aspirazione	Togliere la spina e pulire la zona di aspirazione
	Il sensore di livello arresta la pompa	Verificare la posizione del sensore di livello ed eventualmente correggerla. La pompa si arresta 15 secondo dopo che il sensore di livello non ha più alcun contatto con l'acqua.
	Il sensore di livello non reagisce perché sporco	Pulire il sensore di livello.
La potenza di trasporto si riduce	Zona di aspirazione otturata	Togliere la spina e pulire la zona di aspirazione
Potenza di trasporto insufficiente	La potenza di trasporto della pompa dipende dall'altezza di trasporto, dal diametro e dalla lunghezza del tubo flessibile.	Rispettare l'altezza di trasporto max, vedi Dati tecnici ed all'occorrenza usare un diametro più grande o una lunghezza più piccola del tubo flessibile.
Il Quick-Connect non si lascia aprire o chiudere.	Sporco nel sistema a innesto.	Rimuovere e pulire il clip.
La pompa agira, nonostante non vi è più nessun contatto con il sensore di livello	Il sensore di livello non reagisce perché sporco	Pulire il sensore di livello.
	Interruttore su posizione di funzionamento manuale (MAN)	Posizionare l'interruttore su funzionamento Automatico (AUTO).
Il tempo di inerzia si prolunga.	Sensore di livello sporco.	Pulire il sensore di livello.

Dati tecnici

		SP 6 Flat Inox	SP 7 Dirt Inox
Tensione di rete	V	230 - 240 V	230 - 240 V
Frequenza di rete	Hz	50	50
Potenza P _{nom}	W	550	750
Quantità di trasporto max.	l/h	14000	15500
Pressione max.	bar	0,9	0,8
Altezza max. di trasporto	m	9	8
Profondità max. di immersione	m	7	7
Grandezza granulare max. delle particelle di sporco trasportabili	mm	5	30
Altezza di livello minima del liquido	mm	7	50
Altezza del liquido residuo	mm	1	35
Peso (senza accessori)	kg	5,7	6,7
Lunghezza del cavo di collegamento	m	10	10

Con riserva di modifiche tecniche!

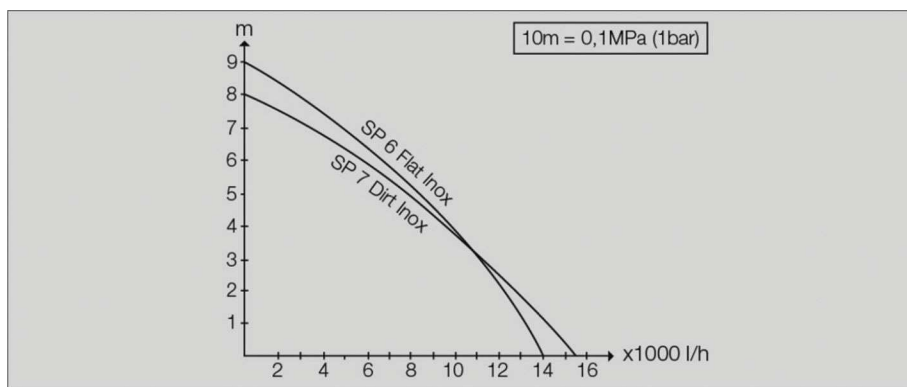

La portata è maggiore se

- minore è l'altezza di trasporto
- maggiore è il diametro del tubo flessibile utilizzato
- più corto è il tubo flessibile utilizzato
- l'accessorio collegato causa meno perdita di pressione.



Lees voor het eerste gebruik van uw apparaat deze veiligheidsinstructies en de originele gebruiksaanwijzing. Neem deze

in acht. Bewaar beide documenten voor later gebruik of volgende eigenaars.

Inhoud

Inhoud	NL	1
Garantie	NL	1
Zorg voor het milieu	NL	1
Beschrijving apparaat	NL	1
Doelmatig gebruik	NL	1
Toegestane pompvloeistoffen	NL	1
Ingebruikneming	NL	2
Gebruik	NL	2
Algemeen	NL	2
Automatische ontluuchtingsinrichting	NL	2
Automatisch gebruik	NL	2
Handmatig gebruik	NL	3
Vlakke afzuiging (SP 6 Flat Inox)	NL	3
De werkzaamheden beëindigen	NL	3
Onderhoud	NL	3
Vervoer	NL	3
Opslag	NL	3
Pomp opbergen	NL	3
Bijzondere toebehoren	NL	4
Hulp bij storingen	NL	4
Technische gegevens	NL	5

Garantie

In ieder land zijn de door ons bevoegde verkoopkantoor uitgegeven garantiebepalingen van toepassing. Eventuele storingen aan het apparaat verhelpen wij zonder kosten binnen de garantietermijn, mits een materiaal of fabrieksfout de oorzaak van deze storing is. Neem bij klachten binnen de garantietermijn contact op met uw leverancier of de dichtstbijzijnde klantenservicewerkplaats en neem uw aankoopbewijs mee.

Het typeplaatje (sticker) mag niet van het apparaat verwijderd worden. Nadat de sticker werd verwijderd, wordt geen garantie meer verleend.

Zorg voor het milieu



Het verpakkingsmateriaal is herbruikbaar. Deponeer het verpakkingsmateriaal niet bij het huishoudelijk afval, maar bied het aan voor hergebruik.



Onbruikbaar geworden apparaten bevatten waardevolle materialen die geschikt zijn voor hergebruik. Lever de apparaten daarom in bij een inzamelpunt voor herbruikbare materialen.

len.

Instructie

De olie die wordt gebruikt om de keramische glijringafdichting af te dichten, is biologisch afbreekbaar. Als de olie versmeert of uitloopt, heeft dit geen negatieve effecten voor personen en het milieu.

Aanwijzingen betreffende de inhoudsstoffen (REACH)

Huidige informatie over de inhoudsstoffen vindt u onder: www.kaercher.com/REACH

Beschrijving apparaat

- Schakelaar (automatische werking / handmatige werking)
- Handgreep
- Netsnoer met stekker
- Geleidingsrail (Level Sensor)
- Level Sensor
- Automatische ontluuchtingsinrichting
- Quick-Connect
- Pompaansluitingsonderdeel (1", 1¼" en 1½" slang aansluiting en G1½ - draad)
- Terugslagklep (SP 6 Flat Inox)
- Aansluitstuk (G1½ - draad)
- Voorfilter (SP 6 Flat Inox afneembaar)
- Voeten (SP 6 Flat Inox)

Doelmatig gebruik

Dit apparaat is voor privé-gebruik ontwikkeld en is niet bedoeld voor industrieel gebruik.

De fabrikant is niet aansprakelijk voor schade die door onoordeelkundig gebruik of verkeerde bediening wordt veroorzaakt.

Het apparaat is hoofdzakelijk bestemd voor het ontwateren bij overstromingen in gebouwen, maar ook voor het op- en leegpompen van reservoirs, voor de waterafname uit bronnen en schachten, alsook het ontwateren van boten en jachten, voor zover het om zoet water gaat.

OPMERKING

Het apparaat is niet geschikt voor een ononderbroken pompwerking (bv. continue circulatiewerking in de vijver) of als stationaire installatie (bv. hefinstallatie, fonteinpomp).

Toegestane pompvloeistoffen

- Zoet water tot een bepaalde verontreinigingsgraad
- Zwembadwater (reglementaire dosering van de additieven verondersteld)
- Zeepsop, zoals uitgelopen wasmachinewater. Aansluitend reiniging met schoon water.

SP 7 Dirt Inox (vuilwaterpomp)

- Water met een vervuilingsgraad tot korrelgrootte 30 mm

SP 6 Flat Inox (schoonwaterpomp)

- Water met een vervuilingsgraad tot korrelgrootte 5mm

⚠ GEVAAR

Verwondingsgevaar, beschadigingsgevaar! Bijtende, licht ontvlambare of explosieve stoffen (bv. benzine, petroleum, nitroverdunding), vetten, oliën, zout water en afvalwater van toiletinstallaties en modderwater dat dikker is dan water mogen niet opgepompt worden. De temperatuur van de opgepompte vloeistof moet tussen 5 ° en 35 °C liggen.

Ingebruikneming

OPMERKING

Hoe korter de slanglengte en hoe groter de slangdiameter, hoe hoger de pompcapaciteit.

Om verstoppingen van de pomp te vermijden, bij slangdiameters kleiner dan 1¼" het bijgevoegde voorfilter gebruiken (SP 6 Flat Inox) of het geïntegreerde voorfilter naar beneden schuiven (SP 7 Dirt Inox).

De pompaansluiting is uitgerust met steekstelsysteem (Quick-Connect).

Het aansluitstuk met pompaansluitingsonderdeel is niet gemonteerd bij het apparaat gevoegd.

Afbeelding A

→ Druk voor het verwijderen van de aansluitopening op Quick-Connect (grijze toets).

Afbeelding E

→ Schroef het pompaansluitingsonderdeel op het aansluitstuk.

→ Slangklem op de slang schuiven.

→ Schuif de slang op het pompaansluitingsonderdeel en bevestig met een slangklem.

→ Schuif de aansluitopening in de Quick-Connect.

OPMERKING

Op het pompaansluitingsonderdeel kunnen slangen met diameters 1", 1¼" en 1½" aangesloten worden. Om de gewenste deeltjesgrootte te kunnen verpompen, moet een slangdiameter worden gekozen die groot genoeg is en moet het pompaansluitingsonderdeel overeenkomstig aan de groeven worden verkort. Ook bij kleinere deeltjes wordt een grote slangdiameter aanbevolen om een hoge doorstroomhoeveelheid mogelijk te maken.

Afbeelding C

→ De Level Sensor van boven op de geleidingsrail schuiven.

Afbeelding D

→ Voor met pompen te beginnen voeten uitklappen resp. inklappen (SP 6 Flat Inox).

OPMERKING

Het uitklappen van de voeten is niet verplicht, door de voeten uit te klappen wordt een grotere pompcapaciteit bereikt.

Het inklappen van de voeten maakt vlakafzuiging van de vloeistof tot een hoogte van 1 mm restvloeistof mogelijk.

→ Voorfilter monteren resp. demonteren (SP 6 Flat Inox).

→ Voorfilter naar beneden resp. naar boven schuiven (SP 7 Dirt Inox).

OPMERKING

Het is niet noodzakelijk het voorfilter te monteren. Door de montage van het voorfilter wordt een groter pompvermogen bereikt (alleen bij SP 6 Flat Inox)

De pompvloeistof wordt door het voorfilter voorgefilterd om zo de pomp tegen te sterke vervuiling te beschermen. Als het filter wordt gebruikt, kunnen nog deeltjes tot 5 mm groot worden verpompt.

Het demonteren van het voorfilter maakt de vlakafzuiging van de vloeistof tot een hoogte van 1 mm restvloeistof mogelijk (SP 6 Flat Inox).

→ Plaats de pomp stabiel op een stevige ondergrond in de pompvloeistof of dompel ze onder door een aan de draaggreep bevestigd touw.

OPMERKING

Het aanzuigbereik mag niet door verontreinigingen geblokkeerd zijn.

Plaats de pomp bij modderige ondergrond op een tegel of iets dergelijks.

Let erop dat de pomp horizontaal staat.

Draag de pomp niet aan de kabel of de slang.

Gebruik

⚠ GEVAAR

Levensgevaar door elektrische schok!

Tijdens het bedrijf pompvloeistof, het aan het transport handvat bevestigde touw alsook voorwerpen, die met de de pompvloeistof in contact (bv. in het water oprijzende buisleidingen, leuning, etc.) zijn, niet aanraken.

Algemeen

Afbeelding F

OPMERKING

Om de pomp zelfstandig te laten aanzuigen, moet het vloeistofniveau tenminste 50 mm (SP 7 Dirt Inox) of 7 mm (SP 6 Flat Inox) bedragen.

De pomp kan tot een hoogte van 35 mm restvloeistof (SP 7 Dirt Inox) of 1 mm (SP 6 Flat Inox) afpompen.

Automatische ontluuchtingsinrichting

Afbeelding G

Bij een geringe vloeistofhoogte ontsnapt eventueel aangezogen lucht of in de pomp voorhanden lucht via de automatische ontluuchtingsinrichting. Tevens kan daarbij op die plaats vloeistof ontsnappen.

Als de pomp bij een laag vloeistofpeil problemen bij het aanzuigen heeft, moet de netstekker meermaals uit- en ingestoken worden om het aanzuigen te ondersteunen.

Automatisch gebruik

Afbeelding H

OPMERKING

In de automatische werking stuurt de Level Sensor het pompproces automatisch.

De pomp schakelt in, zodra de Level Sensor contact met de stijgende pompvloeistof heeft.

De pomp schakelt uit, zodra de Level Sensor het contact met de dalende pompvloeistof verliest en een na-looptijd van 15 s afgelopen is.

Inschakelen:

Minimaal vereist vloeistofniveau, zodat de pomp zelfstandig kan aanzuigen (=minimale inschakelpunten):
SP 6 Flat Inox: 7 mm (57 mm bij gebruik van het voorfilter)

SP 7 Dirt Inox: 50 mm

Hoogste instelbare schakelhoogte van de levelsensor:

SP 6 Flat Inox: 190 mm zonder voorfilter (240mm bij gebruik van het voorfilter)

SP 7 Dirt Inox: 237 mm

Minimale restvloeistofhoogte/max. afzuigdiepte:

De pomp kan tot een restvloeistofhoogte oppompen van

SP 6 Flat Inox: 1 mm (zonder voorfilter, met ingeklapte voetjes)

SP 7 Dirt Inox: 35 mm

OPMERKING

Het is raadzaam het voorfilter te gebruiken.

OPMERKING

Let erop dat de pomp horizontaal staat. Verder kan het zijn, dat de Level Sensor het contact met de vloeistof niet verliest en de pomp droog loopt.

→ De Level Sensor in de gewenste inschakelhoogte (contact met pompvloeistof) schuiven.

OPMERKING

Hoe hoger de Level Sensor ingesteld wordt, des te hoger wordt het in- en uitschakelpunt.

Voor voorbeelden van gebruik zie volgende tabel:

Min / Max	SP 6 Flat Inox	SP 7 Dirt Inox
Buizen met een diameter < ca. 1 m (bv. drainage)	Level Sensor in bovenste stand	Level Sensor in bovenste stand
	Het is raadzaam het voorfilter te gebruiken.	Voorfilterkleppen gesloten (bescherming tegen vervuiling)
Zwembad, vijver (alleen SP 7 Flat Inox) en dergelijke	Level Sensor in onderste stand	Level Sensor in onderste stand
	Start pompproces met voorfilter of uitgeklapte voeten	Kleppen voorfilter gesloten (bescherming tegen vervuiling)
	Voortzetting pompproces zonder voorfilter en ingeklapte voeten (hoogte restvloeistof 1 mm wordt bereikt) Instructie In handmatige modus uitvoeren. Het uitschakelen/vlakke afzuigen controleren.	-

→ Schakelaar op automatische werking (AUTO) zetten.

→ Netstekker in het stopcontact steken.

Handmatig gebruik

OPMERKING

In de manuele werking blijft de pomp constant ingeschakeld.

Afbeelding

→ Schakelaar op handmatige werking (MAN) zetten.

→ Netstekker in het stopcontact steken.

LET OP

Gevaar voor beschadiging! Drooglopen leidt tot verhoogde slijtage, de pomp bij de handmatige werking niet zonder toezicht laten. Bij drooglopen onmiddellijk uitzetten

Vlakke afzuiging (SP 6 Flat Inox)

Om de min. restvloeistofhoogte van 1 mm te bereiken, wordt het gebruik van de handmatige werking aanbevolen.

Bij de SP 6 Flat Inox is een terugslagklep gemonteerd. Deze voorkomt dat de restvloeistof na beëindiging van het pompen terugstroomt in de slang.

De werkzaamheden beëindigen

OPMERKING

Veroontreiniging kan zich vastzetten en functiestoringen veroorzaken.

→ Pomp na ekl gebruik zuiver water of spoel de pomp goed uit.

Dat geldt in het bijzonder na het pompen van chloorhoudend water of andere vloeistoffen die resten achterlaten.

→ Stekker uit het stopcontact trekken.

Onderhoud

De pomp is onderhoudsvrij.

Vervoer

⚠ VOORZICHTIG

Om ongevallen of verwondingen bij het transport te vermijden, moet het gewicht van het apparaat in acht genomen worden (zie technische gegevens).

→ Til de pomp op en draag ze aan de handgreep.

→ Voor het transport op een voertuig moet het apparaat tegen verschuiven beveiligd worden.

Opslag

⚠ VOORZICHTIG

Om ongevallen of verwondingen te vermijden, moet bij de keuze van de opslagplaats het gewicht van het apparaat in acht genomen worden (zie technische gegevens).

Pomp opbergen

→ Maak de pomp volledig leeg en laat ze drogen.

→ Bewaar de pomp op een vorstvrije plaats.

Bijzondere toebehoren

2.997-100.0	Weefselslangenset	Flexibele 1 1/4" weefsel slang met slangklem (30 - 40 mm) met vleugelschroef voor een aansluiting zonder gereedschap. Bijzonder aan te raden voor de pompompen bij het oppompen van grote hoeveelheden water. Max. bedrijfsdruk: 5 bar.
6.997-346.0	Spiraalslang, aan de lopende meter, 25 m, 1"	Aan de lopende meter voor het op maat snijden van individuele slanglengtes.
2.645-247.0	Slang PrimoFlex, 50 m, 1"	Ftalaatvrije 1"-tuinslang voor het afvoeren van het water.

Hulp bij storingen

⚠ **GEVAAR**

Levensgevaar door elektrische schok!

Om risico 's te vermijden, mogen reparaties en het vervangen van onderdelen aan het apparaat alleen worden uitgevoerd door een erkende klantendienst.

Storing	Oorzaak	Oplossing
Pomp draait maar pompt niet	Lucht in de pomp	Trek de netstekker meermaals uit en steek hem opnieuw in tot vloeistof aangezogen wordt.
	Aanzuigberek verstopt	Stekker uittrekken en aanzuigberek reinigen
	Waterspiegel onder minimaal vloeistofniveau	Dompel de pomp indien mogelijk dieper in de pompvloeistof of ga tewerk zoals beschreven in het hoofdstuk Werking.
Pomp draait niet of valt tijdens de werking plots stil	Stroomtoevoer onderbroken	Zekeringen en elektrische verbindingen controleren
	Thermoschakelaar heeft pomp door oververhitting uitgeschakeld	Stekker uittrekken, pomp laten afkoelen, aanzuigberek reinigen, droogloop verhinderen
	Vuildeeltjes in het aanzuigberek	Stekker uittrekken en aanzuigberek reinigen
	Level Sensor stopt pomp	Stand van de Level Sensor controleren en eventueel corrigeren. De pomp stopt 15 s nadat de Level Sensor geen contact met water meer heeft.
Vermogen daalt	Aanzuigberek verstopt	Stekker uittrekken en aanzuigberek reinigen
Vermogen te laag	Vermogen van de pomp is afhankelijk van de hoogte, de slangdiameter en de slanglengte	Neem de max. pomphoogte in acht, zie technische gegevens, indien nodig grotere slangdiameter of kortere slanglengte kiezen.
Quick-Connect kan niet geopend of gesloten worden.	Verontreiniging in het steeksysteem.	Verwijder de clip en reinig.
Pomp loopt, ofschoon er geen watercontact met de Level Sensor bestaat	Level Sensor reageert niet, omdat vervuiling is opgetreden	Level Sensor reinigen.
	Schakelaar staat op handmatige werking (MAN)	Schakelaar op automatische werking (AUTO) zetten.
Nalooptijd wordt verlengd.	Levelsensor verontreinigd.	Levelsensor reinigen.

Technische gegevens

		SP 6 Flat Inox	SP 7 Dirt Inox
Netspanning	V	230 - 240 V	230 - 240 V
Netfrequentie	Hz	50	50
Vermogen Pnom.	W	550	750
Max. volume	l/h	14000	15500
Max. druk	bar	0,9	0,8
Max. hoogte	m	9	8
Max. indompeldiepte	m	7	7
Max. korrelgrootte van de aan te zuigen vuildeeltjes	mm	5	30
Minimale vloeistofhoogte	mm	7	50
Hoogte restvloeistof	mm	1	35
Gewicht (excl. accessoires)	kg	5,7	6,7
Lengte aansluitkabel	m	10	10

Technische veranderingen voorbehouden!

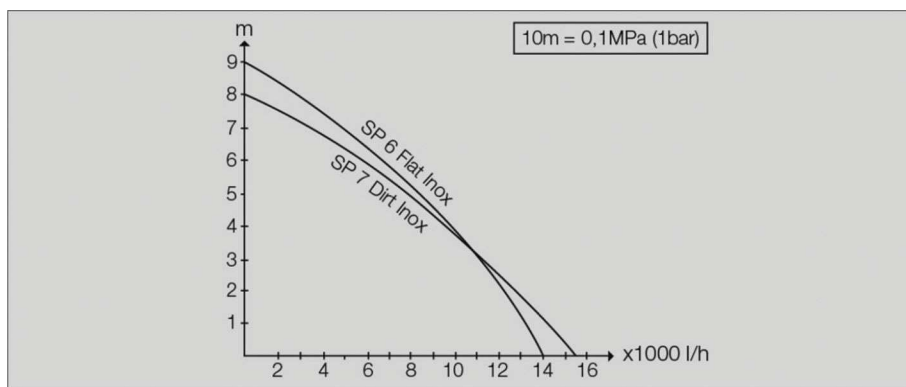

Het mogelijke volume is groter:

- naarmate de pomphoogte lager is
- naarmate de diameter van de gebruikte slangen groter is
- naarmate de gebruikte slang korter is
- hoe minder drukverlies het aangesloten accessoire veroorzaakt.



Antes de poner en marcha por primera vez el aparato, lea el manual de instrucciones original y las indicaciones de seguridad suministradas. Actúe de acuerdo a ellas. Conserve estos dos manuales para su uso posterior o para propietarios ulteriores.

Índice de contenidos

Índice de contenidos	ES	1
Garantía	ES	1
Protección del medio ambiente	ES	1
Descripción del aparato	ES	1
Uso previsto	ES	1
Líquidos que se permiten extraer	ES	2
Puesta en marcha	ES	2
Funcionamiento	ES	2
General	ES	2
Dispositivo de ventilación automática	ES	2
Modo automático	ES	2
Modo manual	ES	3
Aspiración en plano (SP 6 Flat Inox)	ES	3
Finalización del funcionamiento	ES	3
Mantenimiento	ES	3
Transporte	ES	4
Cojinete	ES	4
Guardar la bomba	ES	4
Accesorios especiales	ES	5
Ayuda en caso de avería	ES	5
Datos técnicos	ES	6

Garantía

En todos los países rigen las condiciones de garantía establecidas por nuestra empresa distribuidora. Las averías del aparato serán subsanadas gratuitamente dentro del periodo de garantía, siempre que se deban a defectos de material o de fabricación. En un caso de garantía, le rogamos que se dirija con el comprobante de compra al distribuidor donde adquirió el aparato o al servicio al cliente autorizado más próximo a su domicilio.

No se debe quitar la pegatina de la placa de características del aparato. Tras quitar la pegatina, se pierde la garantía.

Protección del medio ambiente



Los materiales de embalaje son reciclables. Por favor, no tire el embalaje a la basura doméstica; en vez de ello, entréguelo en los puntos oficiales de recogida para su reciclaje o recuperación.



Los aparatos viejos contienen materiales valiosos reciclables que deberían ser entregados para su aprovechamiento posterior. Por este motivo, entregue los aparatos usados en los puntos de recogida previstos para su reciclaje.

Nota

El aceite que se ha usado para estanqueizar la junta de anillo deslizante cerámica es biodegradable. En caso de que el aceite se ensucie o derrame, no tendrá efectos negativos para los seres humanos ni para el medio ambiente.

Indicaciones sobre ingredientes (REACH)

Encontrará información actual sobre los ingredientes en:

www.kaercher.com/REACH

Descripción del aparato

- 1 Interruptor (modo automático / modo manual)
- 2 Asa de transporte
- 3 Cable de conexión a red con enchufe
- 4 Carril (sensor de nivel)
- 5 Sensor de nivel
- 6 Dispositivo de ventilación automática
- 7 Quick-Connect
- 8 Pieza de conexión de la bomba (Toma de conexión a manguera de 1", 1¼" y 1½" - rosca G1½)
- 9 Válvula de retención (SP 6 Flat Inox)
- 10 Manguito de conexión (rosca G1½)
- 11 Prefiltro (SP 6 Flat Inox extraíble)
- 12 Patas (SP 6 Flat Inox)

Uso previsto

Este aparato ha sido diseñado para el uso particular y no para los esfuerzos del uso industrial.

El fabricante no asume responsabilidad alguna por los daños que pudieran derivarse de un uso inadecuado o incorrecto.

El aparato está destinado principalmente a extraer el agua en caso de inundaciones en partes de edificios, pero también para bombear y sacar líquido de recipientes, para sacar agua de fuentes o huecos, así como para sacar el agua de botes y yates mientras se trate de agua dulce.

AVISO

El aparato no es apto para el servicio de bombeo permanente (p.ej. servicio permanente de circulación en un estanque) o como instalación estacionaria (p.ej. dispositivo elevador, bomba para fuente).

Líquidos que se permiten extraer

- Agua dulce hasta cierto grado de suciedad
- Agua de piscinas (es imprescindible una dosificación correcta de los aditivos)
- Lejía, p. ej. relleno derramado de las lavadoras. A continuación, limpieza con agua limpia.

SP 7 Dirt Inox (bomba de agua sucia)

- Agua con un grado de suciedad hasta un tamaño de grano 30 mm

SP 6 Flat Inox (bomba de agua limpia)

- Agua con un grado de suciedad hasta un tamaño de grano 5mm

⚠ PELIGRO

Peligro de lesiones, peligro de daños. No puede transportar sustancias corrosivas, ligeramente inflamables o explosivas (como gasolina, petróleo, disolvente de nitroglicerina), grasas, aceites, agua salada y agua residual de aseos y agua con barro que tenga una fluidez menor que el agua. La temperatura del líquido transportado tiene que estar entre 5°C y 35°C.

Puesta en marcha

AVISO

Cuanto más corto sea el tubo y más grande sea el diámetro de tubo, mayor será la capacidad de transporte. Para evitar que la bomba se atasque, utilizar el prefiltro suministrado en mangueras de un diámetro inferior a 1¼" (SP 6 Flat Inox) o desplazar el prefiltro integrado hacia abajo (SP 7 Dirt Inox).

La toma de bomba está equipada con un sistema de inserción (Quick-Connect).

Los manguitos de conexión con pieza de conexión de la bomba vienen con el equipo sin montar.

Figura A

- ➔ Presionar Quick-Connect (tecla gris) para quitar el manguito de conexión.

Figura B

- ➔ Atornillar la pieza de conexión de la bomba al manguito de conexión.
- ➔ Desplazar la brida de manguera sobre la manguera.
- ➔ Desplazar la manguera sobre la pieza de conexión de la bomba y fijar con la brida.
- ➔ Desplazar los manguitos de conexión en Quick-Connect.

AVISO

A la pieza de conexión de la bomba se pueden conectar mangueras de un diámetro de 1", 1¼" und 1½".

Para que se pueda transportar el tamaño deseado del grano, se tiene que seleccionar un diámetro de manguera lo suficientemente grande y el elemento de conexión de bombas se tiene que cortar conforme a las ranuras. En caso de granos de pequeño tamaño, se recomienda un diámetro grande de la manguera para posibilitar un elevado volumen de caudal.

Figura C

- ➔ Desplazar el sensor de nivel hacia arriba en el carril.

Figura D

- ➔ Plegar o desplegar las patas para comenzar a bombear (SP 6 Flat Inox).

AVISO

No es obligatorio abatir las patas, pero al hacerlo, se consigue un mayor rendimiento de transporte.

Al plegar las patas se puede aspirar el líquido en plano hasta que quede 1 mm de altura de líquido residual.

- ➔ Montar o desmontar el prefiltro (SP 6 Flat Inox).
- ➔ Desplazar el prefiltro hacia abajo o hacia arriba (SP 7 Dirt Inox).

AVISO

No es obligatorio montar el filtro previo, pero al hacerlo, se consigue un mayor capacidad de transporte (solo con SP 6 Flat Inox)

Al montar el filtro previo, se filtra el líquido de transporte para proteger la bomba de mucha contaminación. Al utilizar el filtro, puede que se transporten partículas de hasta 5mm.

Al desmontar el prefiltro, se permite aspirar en plato el líquido hasta que quede 1 mm de altura de líquido residual (SP 6 Flat Inox).

- ➔ Colocar la bomba bien asentada sobre una base estable en el líquido o introducir sujetándola por el asa con una cuerda.

AVISO

La zona de aspiración no se debe bloquear con suciedad.

Si la base tiene barro, posar la bomba sobre un ladrillo o similar.

Procurar que la bomba esté en horizontal.

No llevar la bomba por el cable o la manguera.

Funcionamiento

⚠ PELIGRO

¡Peligro mortal por descarga eléctrica!

Durante el funcionamiento de líquido de transporte, no tocar la cuerda ni los objetos sujetos al asa de transporte, que estén en contacto con el líquido de transporte (p.ej. tuberías que lleguen al agua, barandilla, etc.).

General

Figura E

AVISO

Para que la bomba aspire automáticamente, el nivel mínimo de líquido tiene que ser de 50 mm (SP 7 Dirt Inox) o de 7 mm (SP 6 Flat Inox).

La bomba puede bombear hasta una altura de líquido residual de 35 mm (SP 7 Dirt Inox) o 1 mm (SP 6 Flat Inox).

Dispositivo de ventilación automática

Figura E

Si la altura del líquido es baja, es posible que salga aire aspirado o aire que haya en la bomba a través del dispositivo automático de ventilación. Además, también puede salir líquido por ahí.

Si la bomba tiene problemas para aspirar con un nivel de líquido bajo, desconchufar y enchufar varias veces para mejorar el proceso de aspiración.

Modo automático

Figura F

AVISO

En modo automático, el sensor de nivel controla el proceso de bombeo automáticamente.

La bomba se conecta cuando el sensor de nivel tenga contacto con el líquido de transporte en aumento.

La bomba se desconecta tan pronto como el sensor de nivel pierda el contacto con el líquido de transporte que está bajando y haya finalizado el tiempo en inercia de 15 segundos.

Conexión:

nivel de llenado de líquido mínimo necesario para que la bomba se pueda aspirar por sí misma (= momentos mínimos de arranque):

SP 6 Flat Inox: 7 mm (57 mm al utilizar el filtro previo)

SP 7 Dirt Inox: 50 mm

Altura de conexión del sensor de nivel muy ajustable:

SP 6 Flat Inox: 190 mm sin filtro previo (240mm al utilizar el filtro previo)

SP 7 Dirt Inox: 237 mm

Altura de líquido restante mínima/máx. Profundidad de aspiración:

la bomba puede bombear hasta una altura de líquido restante de

SP 6 Flat Inox: 1 mm (sin filtro previo, con patas plegadas)

SP 7 Dirt Inox: 35 mm

AVISO

Se recomienda un uso del filtro previo.

AVISO

Procurar que la bomba esté en horizontal.

De lo contrario, puede ser que el sensor de nivel no pierda el contacto de líquido y la bomba funcione en seco.

→ Desplazar el sensor de nivel a la altura de conexión deseada (contacto con el líquido de transporte).

AVISO

Cuanto más alto esté ajustado el sensor de nivel, más alto será el punto de conexión y desconexión.

Consultar los ejemplos de aplicación en la siguiente tabla:

Mín / Máx	SP 6 Flat Inox	SP 7 Dirt Inox
Huecos con un diámetro de < aprox. 1 m (p. ej. drenaje)	Sensor de nivel en la posición superior	Sensor de nivel en la posición superior
	Se recomienda el uso del filtro previo.	Puertas del pre-filtro cerradas (protección de suciedad)

Mín / Máx	SP 6 Flat Inox	SP 7 Dirt Inox
Piscina, estanque(solo SP 7 Flat Inox) o similar	Sensor de nivel en la posición inferior	Sensor de nivel en la posición inferior
	Inicio del proceso de bombeo con prefiltro o patas desplegadas	Puertas del pre-filtro cerradas (protección de suciedad)
	Continuación del proceso de bombeo sin prefiltro y patas plegadas (se alcanza altura de líquido residual 1 mm) Nota Ejecutar en el modo manual. Controlar la desconexión/el sistema de aspiración plano.	-

- Configurar el interruptor al modo automático (AUTO).
- Enchufar la clavija de red a una toma de corriente.

Modo manual

AVISO

En el modo manual, la bomba está siempre encendida.

Figura 6

- Configurar el interruptor al modo manual (MAN).
- Enchufar la clavija de red a una toma de corriente.

CAUIDADO

¡Peligro de daños! Si se deja funcionar en vacío, se aumenta el desgaste, no deje de vigilar la bomba si está en modo manual. Desenchufar inmediatamente en caso de marcha en seco.

Aspiración en plano (SP 6 Flat Inox)

Para alcanzar la altura mín. de líquido restante de 1 mm, se recomienda el uso del servicio manual.

En la SP 6 Flat Inox hay montada una válvula de retención. Esto impide que el líquido restante en la manguera fluya de vuelta tras finalizar el proceso de bombeo.

Finalización del funcionamiento

AVISO

La suciedad se puede acumular y provocar problemas en el funcionamiento.

- Tras cada uso, transportar agua limpia o enjuagar bien la bomba. Especialmente tras transportar agua clorada u otros líquidos que dejen restos.
- Saque el enchufe de la toma de corriente.

Mantenimiento

La bomba no precisa mantenimiento.

Transporte

⚠ PRECAUCIÓN

Para evitar accidentes o lesiones, tener en cuenta el peso del aparato para el transporte (véase Datos técnicos).

- Elevar y llevar la bomba por el asa.
- Para el transporte sobre un vehículo, fije el aparato para impedir que resbale.

Cojinete

⚠ PRECAUCIÓN

Para evitar accidentes o lesiones, tener en cuenta el peso del aparato al elegir el lugar de almacenamiento (véase Datos técnicos).

Guardar la bomba

- Vaciar totalmente la bomba y dejar secar.
- Coloque la bomba en un lugar a salvo de las heladas.

Accesorios especiales

2.997-100.0	Set de mangueras de tejido	Manguera de tejido flexible de 1 1/4" con brida de manguera (30 - 40 mm) con un tornillo de mariposa para una conexión sin herramientas. Especialmente recomendable para bombas de inmersión para el transporte de grandes cantidades de agua. Máx. presión de servicio: 5 Bar
6.997-346.0	Manguera en espiral, por metro, 25m, 1"	Mercancía por metros para recortar largos de manguera individuales.
2.645-247.0	Manguera PrimoFlex, 50 m, 1"	Manguera de jardín sin pthalatos de 1" para desviar el agua.

Ayuda en caso de avería

⚠ PELIGRO

¡Peligro mortal por descarga eléctrica!

Para evitar riesgos, es necesario que las reparaciones y el montaje de piezas de repuesto sean realizados únicamente por el servicio técnico autorizado.

Avería	Causa	Modo de subsanarla
La bomba funciona pero no transporta nada	Aire en la bomba	Enchufar y desenchufar la bomba varias veces hasta que se aspire líquido
	Zona de aspiración obstruida	Desenchufe la clavija y limpie la zona de aspiración
	Nivel de agua bajo el nivel mínimo de líquido	Introducir la bomba si es posible a mayor profundidad que el líquido o proceder tal y como se describe en el capítulo Funcionamiento.
La bomba no funciona o se apaga de repente.	Suministro de corriente interrumpido	Comprobar los fusibles y conexiones eléctricas
	El interruptor térmico de protección ha apagado la bomba por sobrecalentamiento	Desenchufar, dejar enfriar la bomba, limpiar la zona de aspiración, evitar que funcione en seco
	Partículas de suciedad atascadas en la zona de aspiración	Desenchufe la clavija y limpie la zona de aspiración
	El nivel sensor para la bomba	Comprobar la posición del sensor de nivel y corregir si es necesario. La bomba se para 15 segundos después de que el sensor de nivel no tenga contacto con el agua.
	El sensor de nivel no reacciona porque está sucio	Limpia el sensor de nivel.
Se reduce la potencia de transporte	Zona de aspiración obstruida	Desenchufe la clavija y limpie la zona de aspiración
Potencia de transporte demasiado baja	La capacidad de transporte de la bomba depende de la altura de transporte, diámetro y longitud del tubo	Respetar la altura máx. de transporte, véase los datos técnicos, si es necesario elegir otro diámetro más grande o un tubo más corto.
El Quick-Connect no se puede abrir ni cerrar.	Suciedad en el sistema insertable.	Quitar y limpiar el clip.
La bomba funciona aunque no haya contacto del agua con el sensor de nivel	El sensor de nivel no reacciona porque está sucio	Limpia el sensor de nivel.
	Interruptor en modo manual (MAN)	Configurar el interruptor al modo automático (AUTO).
El tiempo de marcha en inercia se prolonga.	Sensor de nivel sucio.	Limpia el sensor de nivel.

Datos técnicos

		SP 6 Flat Inox	SP 7 Dirt Inox
Tensión de red	V	230 - 240 V	230 - 240 V
Frecuencia de alimentación	Hz	50	50
Potencia P _{nom}	W	550	750
Cantidad máx. de transporte	l/h	14000	15500
Presión máx.	bar	0,9	0,8
Altura de transporte máx.	m	9	8
Profundidad máx. de inmersión	m	7	7
Tamaño máximo de grano de las partículas de suciedad a transportar	mm	5	30
Altura mínima de líquidos	mm	7	50
Altura de líquido residual	mm	1	35
Peso sin accesorios	kg	5,7	6,7
Longitud del cable de conexión	m	10	10

Reservado el derecho a realizar modificaciones técnicas.

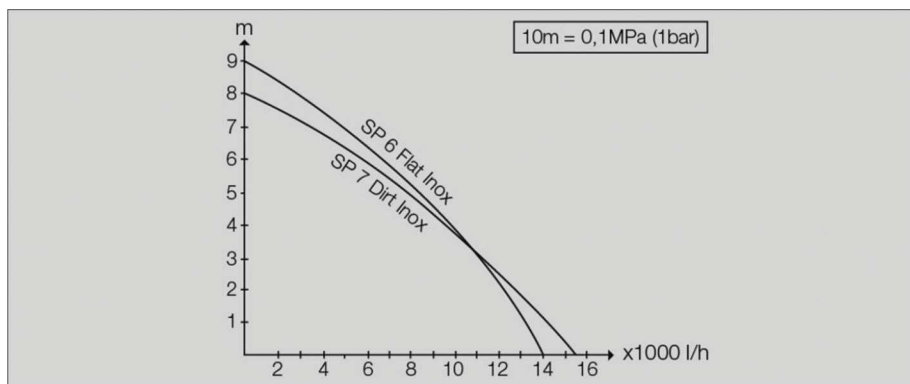

El caudal posible es aún más grande:

- cuanto más baja sea la altura de transporte
- cuanto mayor sea el diámetro del tubo utilizado.
- más corto será la manguera utilizada
- cuanto menos pérdida de presión causen los accesorios conectados



Antes da primeira utilização deste aparelho leia o manual de instruções original e os avisos de segurança anexos. Proceda

em conformidade. Guarde os dois documentos para uma utilização futura ou para o proprietário seguinte.

Índice

Índice	PT	1
Garantia	PT	1
Protecção do meio-ambiente	PT	1
Descrição da máquina	PT	1
Utilização conforme as disposições	PT	1
Líquidos bombeados permitidos	PT	1
Colocação em funcionamento	PT	2
Funcionamento	PT	2
Generalidades	PT	2
Dispositivo de ventilação automático	PT	2
Operação automática	PT	2
Operação manual	PT	3
Aspiração plana (SP 6 Flat Inox)	PT	3
Desligar o aparelho	PT	3
Manutenção	PT	3
Transporte	PT	3
Armazenamento	PT	3
Guardar a bomba	PT	3
Acessórios especiais	PT	4
Ajuda em caso de avarias	PT	4
Dados técnicos	PT	5

Garantia

Em cada país vigem as respectivas condições de garantia estabelecidas pelas nossas Empresas de Comercialização. Eventuais avarias no aparelho durante o período de garantia serão reparadas, sem encargos para o cliente, desde que se trate dum defeito de material ou de fabricação. Em caso de garantia, dirija-se, munido do documento de compra, ao seu revendedor ou ao Serviço Técnico mais próximo.

O autocolante da placa de características não pode ser removido do aparelho. Se o autocolante for removido, perde os direitos de garantia.

Protecção do meio-ambiente



Os materiais de embalagem são recicláveis. Não coloque as embalagens no lixo doméstico, envie-as para uma unidade de reciclagem.



Os aparelhos velhos contêm materiais preciosos e recicláveis e deverão ser reutilizados. Por isso, elimine os aparelhos velhos através de sistemas de recolha de lixo adequados.

Aviso

O óleo utilizado para vedar a junta de estanquidade rotativa é biodegradável. Não existem efeitos negativos para pessoas ou para o ambiente em caso de sujidade ou derrame do óleo.

Avisos sobre os ingredientes (REACH)

Informações actuais sobre os ingredientes podem ser encontradas em:

www.kaercher.com/REACH

Descrição da máquina

- 1 Interruptor (operação automática / operação manual)
- 2 Punho de transporte
- 3 Cabo de ligação à rede com ficha
- 4 Calha (sensor de nível)
- 5 Sensor de nível
- 6 Dispositivo de ventilação automático
- 7 Quick-Connect
- 8 Peça de conexão da bomba (conexão de mangueira 1", 1¼" e 1½" e rosca G1½)
- 9 Válvula de retenção (SP 6 Flat Inox)
- 10 Bocal de conexão (rosca G1½)
- 11 Pré-filtro (SP 6 Flat Inox, amovível)
- 12 Pés de apoio (SP 6 Flat Inox)

Utilização conforme as disposições

Este aparelho foi desenvolvido para o uso privado e não foi concebido para sustentar as necessidades de uma utilização industrial.

O fabricante não se responsabiliza por danos provenientes do uso impróprio ou incorrecto deste aparelho. Este aparelho foi especialmente concebido para os trabalhos de drenagem em situações de inundação em edifícios, mas também para bombear líquidos entre recipientes ou para fora de recipientes, para a extracção de água de poços, assim como para a evacuação de água em navios e iates, desde que se trate de água doce.

AVISO

O aparelho não é adequado para um funcionamento ininterrupto (p. ex., operação de recirculação permanente num lago) ou para uma instalação estacionária (p. ex., instalação de elevação, bomba de fonte de água).

Líquidos bombeados permitidos

- Água doce até um determinado grau de sujidade
- Água de piscina (partindo do princípio de uma dosagem exacta dos aditivos necessários)
- Solução básica de lavagem, por ex., detergente para a máquina de lavar roupa caducado. Por último, enxaguar com água limpa.

SP 7 Dirt Inox (bomba de água não potável)

- Água com um grau de sujidade até uma dimensão granular de 30 mm

SP 6 Flat Inox (bomba de água limpa)

- Água com um grau de poluição até uma dimensão granular de 5mm

⚠ PERIGO

Perigo de ferimentos, perigo de danos! Não podem ser transportados líquidos corrosivos, facilmente inflamáveis ou explosivos (p. ex., gasolina, petróleo, nitro diluído), massas lubrificantes, óleos, água salgada, efluentes de lavabos e água enlameada, que apresentem menor capacidade de fluidez que a água. A temperatura do líquido bombeado deve encontrar-se entre 5 °C e 35 °C.

Colocação em funcionamento

AVISO

Quanto menor for o comprimento da mangueira e maior o diâmetro da mangueira, maior é a capacidade de bombeamento.

De modo a evitar que a bomba fique obstruída, em caso de mangueiras com um diâmetro inferior a 1¼", utilizar o pré-filtro incluído no volume de fornecimento (SP 6 Flat Inox) ou mover o pré-filtro integrado para baixo (SP 7 Dirt Inox).

A conexão da bomba está equipada com um sistema de encaixe (Quick-Connect).

O bocal de conexão com peça de conexão da bomba é fornecido com o aparelho, em estado desmontado.

Figura A

→ Para retirar o bocal de conexão, premir o Quick-Connect (botão cinzento).

Figura B

→ Aparafusar a peça de conexão da bomba ao bocal de conexão.

→ Colocar a braçadeira para mangueira na mangueira.

→ Colocar a mangueira na peça de conexão da bomba e fixar com a braçadeira para mangueira.

→ Colocar o bocal de conexão no Quick-Connect.

AVISO

Na peça de conexão da bomba podem ser conectadas mangueiras com um diâmetro de 1", 1¼" e 1½".

De modo a desenvolver o tamanho desejado das partículas, deverá ser seleccionado um diâmetro de mangueira suficientemente grande e a peça de ligação à bomba na ranhura deverá ser encurtada em conformidade. Mesmo com partículas de reduzidas dimensões, é recomendado um diâmetro de mangueira maior, permitindo assim um maior volume de débito.

Figura C

→ Mover o sensor de nível para cima da calha, a partir de cima.

Figura D

→ Para iniciar o bombeamento, rebater ou recolher os pés de apoio (SP 6 Flat Inox).

AVISO

O rebatimento dos pés de apoio não é estritamente necessário; ao rebater os pés de apoio é possível alcançar uma capacidade de bombeamento maior.

Se os pés de apoio forem recolhidos, é possível efectuar a aspiração plana do líquido até 1 mm do nível do líquido residual.

→ Montar ou desmontar o pré-filtro (SP 6 Flat Inox).

→ Mover o pré-filtro para baixo ou para cima (SP 7 Dirt Inox).

AVISO

A montagem do pré-filtro permite atingir um maior caudal de bomba (apenas para SP 6 Flat Inox), mas não é absolutamente necessária

O caudal dos líquidos é pré-filtrado através do pré-filtro para proteger a bomba contra elevados graus de sujidade. Mesmo com a utilização do filtro, podem desenvolver-se partículas até 5 mm.

A desmontagem do pré-filtro permite efectuar a aspiração plana do líquido até 1 mm do nível do líquido residual (SP 6 Flat Inox).

→ Posicionar a bomba de modo seguro sobre uma superfície sólida dentro do líquido a bombear ou prendê-la com uma corda à pega de transporte e mergulhá-la.

AVISO

A zona de aspiração não pode estar obstruída por sujidades.

No caso de um piso com lama, posicionar a bomba sobre um tijolo ou similar.

Garantir que a bomba se encontra em posição horizontal.

Não transportador a bomba no cabo ou mangueira.

Funcionamento

⚠ PERIGO

Perigo de vida devido a choque eléctrico!

Durante a operação, não tocar no líquido bombeado, no cabo que está preso à pega de transporte, nem em objectos que estejam em contacto com o líquido bombeado (p. ex., tubos que entram na água, andaimes, etc.).

Generalidades

Figura E

AVISO

Para que a bomba aspire automaticamente, o nível do líquido residual deve ser de, pelo menos, 50 mm (SP 7 Dirt Inox) ou 7 mm (SP 6 Flat Inox).

A bomba pode bombear até uma altura do líquido residual de 35 mm (SP 7 Dirt Inox) ou 1 mm (SP 6 Flat Inox).

Dispositivo de ventilação automático

Figura E

No caso de um nível do líquido baixo, qualquer ar eventualmente aspirado ou presente na bomba, sai através do dispositivo de ventilação automático. Além disso, pode sair líquido.

Se, com um nível do líquido baixo, a bomba tiver dificuldade em aspirar, desconectar e conectar repetidamente a ficha de rede para fomentar a aspiração.

Operação automática

Figura F

AVISO

Na operação automática, o processo de bombeamento é comandado automaticamente pelo sensor de nível. A bomba liga assim que o sensor de nível entrar em contacto com o crescente líquido bombeado.

A bomba desliga assim que o sensor de nível deixar de estar em contacto com o líquido bombeado decrescente e tiver decorrido um tempo de funcionamento de 15 s.

Ligar:

Nível do líquido mínimo necessário para que a bomba aspire automaticamente (= ponto de ligação de utilização mínimo):

SP 6 Flat Inox: 7 mm (57 mm com pré-filtro)

SP 7 Dirt Inox: 50 mm

Dimensão máxima ajustável do sensor de nível:

SP 6 Flat Inox: 190 mm sem filtro (240 mm com pré-filtro)

SP 7 Dirt Inox: 237 mm

Nível mínimo/máximo de líquidos residuais Intensidade de aspiração:

A bomba pode bombear até a um nível de líquidos residuais de

SP 6 Flat Inox: 1 mm (sem pré-filtro, com suportes recolhidos)

SP 7 Dirt Inox: 35 mm

AVISO

É recomendada a utilização do pré-filtro.

AVISO

Garantir que a bomba se encontra em posição horizontal.

Caso contrário, pode acontecer que o sensor de nível não perca o contacto com o líquido e a bomba trabalhe a seco.

→ Mover o sensor de nível para a altura de activação pretendida (contacto com líquido bombeado).

AVISO

Quanto mais alto for ajustado o sensor de nível, mais alto é o ponto de activação e desactivação.

Exemplos de aplicação, ver a tabela seguinte:

Min. / Máx.	SP 6 Flat Inox	SP 7 Dirt Inox
Recipientes com um diâmetro < aprox. 1 m (p. ex., drenagem)	Sensor de nível em posição superior	Sensor de nível em posição superior
	É recomendada a utilização do pré-filtro.	Tampas do pré-filtro fechadas (protecção contra sujidade)
Piscinas, pequeno lago (apenas para SP 7 Flat Inox) ou superfície semelhante	Sensor de nível em posição inferior	Sensor de nível em posição inferior
	Iniciar o processo de bombeamento com pré-filtro ou pés de apoio rebatidos	Tampas do pré-filtro fechadas (protecção contra sujidade)
	Continuação do processo de bombeamento sem pré-filtro e pés de apoio rebatidos (é alcançado um nível do líquido residual de 1 mm) Aviso Operar em modo manual. Controlar a activação/aspiração da superfície.	-

→ Colocar o interruptor em operação automática (AUTO).

→ Ligue a ficha de rede à tomada de corrente.

Operação manual

AVISO

Na operação manual a bomba fica sempre ligada.

Figura 

→ Colocar o interruptor em operação manual (MAN).

→ Ligue a ficha de rede à tomada de corrente.

ADVERTÊNCIA

Perigo de danos! O funcionamento a seco resulta num maior desgaste; durante a operação manual, nunca deixar a bomba sem vigilância. Em caso de funcionamento a seco, retirar imediatamente

Aspiração plana (SP 6 Flat Inox)

Para atingir o nível mínimo de líquidos residuais de 1 mm, recomenda-se a utilização da operação manual. No SP 6 Flat Inox, encontra-se montada uma válvula de retenção. Esta previne o refluxo dos líquidos residuais para a mangueira após a conclusão do processo de bombagem.

Desligar o aparelho

AVISO

Sujidade pode depositar-se e provocar maus funcionamentos.

→ Após cada utilização, bombear água limpar ou lavar bem a bomba.

Isto aplica-se especialmente após o transporte de água com cloro ou outros líquidos que deixem resíduos.

→ Puxar a ficha de rede da tomada.

Manutenção

A bomba não requer quaisquer trabalhos de manutenção.

Transporte

⚠ CUIDADO

De modo a evitar acidentes ou ferimentos durante o transporte, deve ter-se atenção ao peso do aparelho (ver dados técnicos).

→ Elevar e transportar a bomba na pega de transporte.

→ Ao transportar o aparelho num veículo, o mesmo deve estar protegido contra deslocamentos.

Armazenamento

⚠ CUIDADO

De modo a evitar acidentes ou ferimentos durante a selecção do local de armazenamento, deve ter-se em consideração o peso do aparelho (ver dados técnicos).

Guardar a bomba

→ Esvaziar completamente a bomba e deixar secar.

→ Guardar a bomba num local abrigado do gelo.

Acessórios especiais

2.997-100.0	Conjunto de mangueiras de tecido	Mangueira de tecido 1 1/4" flexível com braçadeira para mangueira (30 - 40 mm) com parafuso de orelhas para a conexão sem ferramentas. Especialmente recomendado para as bombas submersíveis durante o transporte (remoção) de grandes quantidades de água. Pressão de serviço máx.: 5 bar.
6.997-346.0	Mangueira em espiral, material ao metro, 25 m, 1"	Material ao metro para recortar comprimentos individuais de mangueiras.
2.645-247.0	Mangueira PrimoFlex 50 m, 1"	Mangueira de jardim 1" sem ftalato para remover a água.

Ajuda em caso de avarias

⚠ **PERIGO**

Perigo de vida devido a choque eléctrico!

De modo a evitar riscos, as reparações e a montagem de peças sobressalentes só podem ser efectuadas pelo serviço de assistência autorizado.

Avaria	Causa	Eliminação da avaria
A bomba trabalha mas não transporta o líquido	Ar na bomba	Desconectar e conectar repetidamente a ficha de rede da bomba, até esta aspirar líquido
	Zona de aspiração entupida	Puxar a ficha de rede e limpar a zona de aspiração
	Nível de água abaixo do nível mínimo	Se possível, mergulhar a bomba mais profundamente no líquido, conforme indicado no capítulo "Operação".
A bomba não entra em funcionamento ou pára inadvertidamente	Interrupção da alimentação eléctrica	Controlar os fusíveis e as ligações eléctricas
	O interruptor térmico desligou a bomba devido ao sobreaquecimento	Puxar a ficha de rede, deixar a bomba arrefecer, limpar a zona de aspiração, evitar o funcionamento a seco
	Obstrução da zona de aspiração por partículas de sujidade	Puxar a ficha de rede e limpar a zona de aspiração
	Sensor de nível pára a bomba	Verificar a posição do sensor de nível e event. corrigir. A bomba pára 15 s depois de o sensor de nível deixar de estar em contacto com a água.
O sensor de nível não reage, uma vez que está sujo	Limpar o sensor de nível.	
Redução do rendimento de transporte (alimentação)	Zona de aspiração entupida	Puxar a ficha de rede e limpar a zona de aspiração
Potência de transporte muito baixa	A capacidade de débito da bomba depende da altura de débito, do diâmetro e comprimento do tubo.	Ter atenção ao nível máx. de bombeamento (ver "Dados técnicos") e event. utilizar uma mangueira com um diâmetro maior ou com menor comprimento.
O Quick-Connect não pode ser aberto ou fechado.	Sujidade no sistema de encaixe.	Remover o clipe e limpar.
A bomba está em funcionamento, embora o sensor de nível não esteja em contacto com a água	O sensor de nível não reage, uma vez que está sujo	Limpar o sensor de nível.
	O interruptor está em operação manual (MAN)	Colocar o interruptor em operação automática (AUTO).
O tempo de funcionamento por inércia é prolongado.	O Lever Sensor fica sujo.	Limpar o Lever Sensor.

Dados técnicos

		SP 6 Flat Inox	SP 7 Dirt Inox
Tensão da rede	V	230 - 240 V	230 - 240 V
Frequência de rede	Hz	50	50
Potência P _{nom}	W	550	750
Quantidade máxima de transporte	l/h	14000	15500
Pressão máx.	bar	0,9	0,8
Máx. altura de transporte	m	9	8
Máx. profundidade de imersão	m	7	7
Máx. dimensão granular das partículas de sujidade transportáveis	mm	5	30
Nível mínimo do líquido	mm	7	50
Nível do líquido residual	mm	1	35
Peso (sem acessórios)	kg	5,7	6,7
Comprimento do cabo de ligação	m	10	10

Reservados os direitos a alterações técnicas!

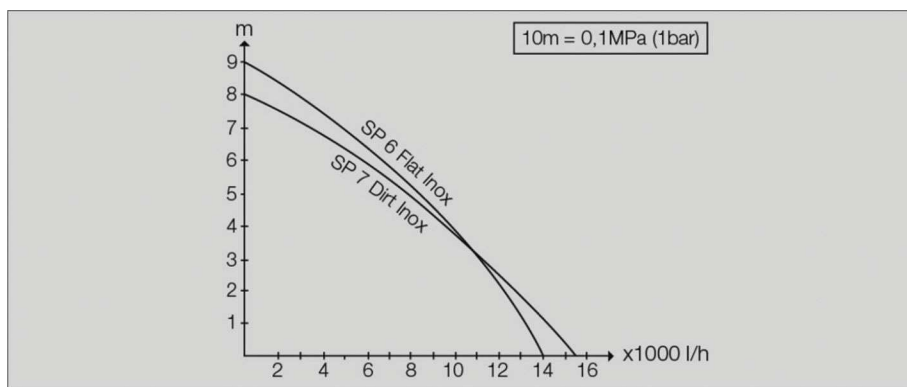

O possível volume de bombeamento é maior:

- Quanto menor for o nível de bombeamento
- Quanto maior for o diâmetro da mangueira utilizada
- Quanto mais curta for a mangueira utilizada
- Quanto menos perda de pressão for provocada pelos acessórios conectados



Læs den originale driftsvejledning før første gangs brug af maskinen og de vedlagte sikkerhedsanvisninger. Følg den nøje.

Opbevar de to hæfter til senere brug eller til senere ejere.

Indholdsfortegnelse

Indholdsfortegnelse	DA	1
Garanti	DA	1
Miljøbeskyttelse	DA	1
Beskrivelse af apparat	DA	1
Bestemmelsesmæssig anvendelse	DA	1
Godkendte transportvæsker...	DA	1
Ibrugtagning	DA	2
Drift	DA	2
Generelt	DA	2
Automatisk udluftningsanordning	DA	2
Automatisk drift	DA	2
Manuel drift	DA	3
Flad opsugning (SP 6 Flat Inox)	DA	3
Efter brug	DA	3
Vedligeholdelse	DA	3
Transport	DA	3
Opbevaring	DA	3
Opbevar pumpen	DA	3
Ekstratilbehør	DA	4
Hjælp ved fejl	DA	4
Tekniske data	DA	5

Garanti

I de enkelte lande gælder de af vore forhandlere fastlagte garantibetingelser. Eventuelle fejl på apparatet afhjælpes gratis inden for garantien, såfremt fejlen kan tilskrives en materiale- eller produktionsfejl. Hvis De ønsker at gøre garantien gældende, bedes De henvende Dem til Deres forhandler eller nærmeste kundeservice medbringende kvittering for købet.

Typeskilt-mærkatene må ikke fjernes fra apparatet. Hvis mærkatene fjernes, bortfalder garantien.

Miljøbeskyttelse



Emballagen kan genbruges. Smid ikke emballagen ud sammen med det almindelige husholdningsaffald, men aflever den til genbrug.



Udtjente apparater indeholder værdifulde materialer, der kan og bør afleveres til genbrug. Aflever derfor udtjente apparater på en genbrugsstation eller lignende.

OBBS

Den olie, der anvendes til at tætne den keramiske glide-ringstætning, er biologisk nedbrydelig. Hvis olien tæres ud eller løber ud, vil der ikke forekomme skadelige påvirkninger af personer eller miljø.

Henvisninger til indholdsstoffer (REACH)

Aktuelle oplysninger til indholdsstoffer finder du på:

www.kaercher.com/REACH

Beskrivelse af apparat

- 1 Kontakt (automatisk drift / manuel drift)
- 2 Bæregreb
- 3 Netttilslutningskabel med stik
- 4 Skinne (level sensor)
- 5 Level sensor
- 6 Automatisk udluftningsanordning
- 7 Quick-Connect
- 8 Pumpetilslutningsstykke (1", 1¼" og 1½" slangetilslutning og G1½ - gevind)
- 9 Kontraventil (SP 6 Flat Inox)
- 10 Tilslutningsstudsder (G1½ - gevind)
- 11 Forfilter (SP 6 Flat Inox aftagelig)
- 12 Fødder (SP 6 flat Inox)

Bestemmelsesmæssig anvendelse

Denne maskine blev udviklet til privat brug og er ikke beregnet til erhvervs-mæssig brug. Producenten garanterer ikke for eventuelle skader som blev forårsaget af ikke bestemmelsesmæssigt brug eller ukorrekt betjening af apparatet.

Maskinen er primært beregnet til dræning ved oversvømmelse i bygningsdele, men også til om- og udt-pumpning af beholder, til udtagelse af vand fra brønde og skakter, som også til dræning af både og lystbåde, såfremt det handler sig om ferskvand.

VARSEL

Maskinen er ikke beregnet til permanent pumpefunktion (f.eks. til permanent cirkulation i dammen) eller til stationær installation (f.eks. løfteanlæg, springvandspumpe).

Godkendte transportvæsker

- Ferskvand til en vis tilsmuds-ningsgrad
- Svømmehalsvand (bestemmelsesmæssig dosering af additiver forudsat)
- Vaskelud, fx lækket vaskemaskinepåfyldning. Efterfølgende rengøring med rent vand.

SP 7 Dirt Inox (spildevandspumpe)

- Vand med en tilsmuds-ningsgrad op til kornstørrelse 30 mm

SP 6 Flat Inox (klarvandspumpe)

- Vand med en tilsmuds-ningsgrad op til kornstørrelse 5mm

⚠ FARE

Fare for tilskadecomst, fare for beskadigelse! Der må ikke transporteres ætsende, let brændbare eller eksplosive stoffer (f.eks. benzin, petroleum, nitro-fortyndingsvæske), fedtstoffer, olie, saltvand og kloakvand fra toiletanlæg som også tilsat vand der ikke flyder. Temperaturen på den transporterede væske skal være mellem 5 °C og 35 °C.

Ibrugtagning

VARSEL

Jo kortere slangens længde er og jo større dens diameter, desto større er transportkapaciteten.

For at undgå, at pumpen tilstoppes ved slangediameter mindre end 1¼", skal det vedlagte forfilter anvendes (SP 6 Flat Inox) eller det integrerede forfilter skubbes ned (SP 7 Dirt Inox).

Pumpetilslutningen er udstyret med et stiksystem (Quick-Connect).

Tilslutningsstudsder med pumpetilslutningsstykke er vedlagt apparatet umonteret.

Figur A

→ For at tage tilslutningsstudsden af trykes der på Quick-Connect (grå knap).

Figur B

→ Skru pumpetilslutningsstykket på tilslutningsstudsden.

→ Skub slangeklemmen på slangen.

→ Skub slangen på pumpetilslutningsstykket og fastgør med en slangeklemme.

→ Skub tilslutningsstudsden i Quick-Connect.

VARSEL

På pumpetilslutningsstykket kan der tilsluttes slanger med en diameter på 1", 1¼" og 1½".

For at den ønskede kornstørrelse kan transporteres, skal der vælges en tilstrækkelig stor slangediameter, og pumpetilslutningsstykket skal tilsvarende afkortes ved rillerne. Også ved mindre kornstørrelser anbefales en større slangediameter for at muliggøre en høj gennemstrømningsmængde.

Figur C

→ Level sensoren skubbes på skinnen oppefra.

Figur D

→ For at starte pumpen skal fødderne klappes ud eller ind (SP 6 Flat Inox).

VARSEL

Det er ikke tvingende nødvendigt at klappe fødderne ud, men der opnås herved en større transportydelse. Når fødderne klappes ind, muliggøres en flad opsugning af væsken i manuel drift op til 1 mm restvæskehøjde.

→ Monter eller afmonter forfiltret (SP 6 Flat Inox).

→ Skub forfiltret ned eller op (SP 7 Dirt Inox).

VARSEL

Det er ikke strengt nødvendigt at montere et forfilter, men montering heraf vil resultere i større transportkapacitet (kun for SP 6 Flat Inox)

Transportvæskerne filtreres i forfiltret for at beskytte pumpen mod for kraftig tilsmudsning. Ved anvendelse af filteret kan der kun transporteres partikler op til 5 mm. Afmonteringen af forfiltret muliggør en flad opsugning af væsken op til 1 mm restvæskehøjde (SP 6 Flat Inox).

→ Opstil pumpen sikkert i transportvæsken eller dyk den ind igennem et tov som er fastgjort på grebet.

VARSEL

Indsugningsområdet må ikke blokeres af forureninger. Hvis undergrunden er mudret, skal pumpen stilles på en teglsten e.l.

Sørg for, at pumpen står vandret.

Bær ikke pumpen i ledningen eller slangen.

Drift

△ FARE

Livsfare på grund af elektrisk stød!

Under driften må transportvæsken, rebet, som er fastgjort til bærehåndtaget og de genstande, der har kontakt med transportvæsken (f.eks. rørdninger i vandet, gelænder osv.) ikke berøres.

Generelt

Figur E

VARSEL

For at pumpen selv begynder at suge, skal væskeni-veauet være på mindst 60 mm (SP 5 Dirt Inox) eller 50 mm (SP 7 Flat Inox).

Pumpen kan udpumpe op til en restvæskehøjde på 35 mm (SP 7 Dirt Inox) eller 1 mm (SP 6 Flat Inox).

Automatisk udluftningsanordning

Figur E

Ved ringe væskehøjde strømmer evt. indsugnet luft, eller den luft der er i pumpen, ud gennem den automatiske udluftningsanordning. Desuden kan der løbe væske ud på dette sted.

Hvis pumpen har problemer med at suge ved lavt væskeni-veau, skal stikket gentagne gange hives ud og ind for at støtte sugeprocessen.

Automatisk drift

Figur F

VARSEL

I automatisk drift styrer Level Sensor pumpningen automatisk.

Pumpen tilkobles, så snart level sensoren får kontakt med den stigende transportvæske.

Pumpen frakobles, så snart level sensoren mister kontakten med den synkende transportvæske og en efterkørselstid på 15 sek. er udløbet.

Tilkobling:

Minimumskrav til væskeni-veau for at pumpen selv kan suge (= minimalt tilkoblingspunkt):

SP 6 Flat Inox: 7 mm (57 mm ved anvendelse af forfilteret)

SP 7 Dirt Inox: 50 mm

Maksimal indstillelig koblingshøjde for niveausensorer:

SP 6 Flat Inox: 190 mm uden forfilter (240 mm ved anvendelse af forfilteret)

SP 7 Dirt Inox: 237 mm

Minimal restvæskehøjde/maks. indsugningsdybde:

Pumpen kan pumpe til en restvæskehøjde på

SP 6 Flat Inox: 1 mm (uden forfilter, med indklappede fødder)

SP 7 Dirt Inox: 35 mm

VARSEL

Det anbefales at anvende forfilteret.

VARSEL

Sørg for, at pumpen står vandret.

Ellers kan det være, at level sensoren ikke mister væskekontakten, og pumpen kører tom.

→ Skub level sensoren i den ønskede tilkoblingshøjde (kontakt med transportvæske).

VARSEL

Jo højere level sensoren er indstillet, desto højere bliver til- og frakoblingspunkterne.

Anvendelseseksempler se følgende tabel:

Min / Max	SP 6 Flat Inox	SP 7 Dirt Inox
Skakter med en diameter på < ca. 1 m (f.eks. dræn)	Level Sensor i øverste position	Level Sensor i øverste position
	Anvendelse af forfilteret anbefales.	Forfilterspjæld lukket (beskyttet mod snavs)
Swimmingpool, dam (kun SP 7 Flat Inox) eller lignende	Level Sensor i nederste position	Level Sensor i nederste position
	Start pumpningen med forfilter eller udklappede fødder	Forfilterspjæld lukket (beskyttet mod snavs)
	Fortsættelse pumpning uden forfilter og indklappede fødder (restvæskehøjde 1 mm opnås) OBS Udføres ved manuel funktion. Kontrollér slukning/flad op sugning.	-

- Stil afbryderen på automatisk drift (AUTO).
- Sæt netstikket i en stikdåse.

Manuel drift

VARSEL

I manuel drift er pumpen altid tændt.

Figur 

- Stil afbryderen på manuel drift (MAN).
- Sæt netstikket i en stikdåse.

BEMÆRK

Risiko for beskadigelse! Tørkørsel fører til forøget slidtage, i manuel drift må pumpen ikke køre uden opsyn. Træk straks stikket ud i tilfælde af tørkørsel

Flad op sugning (SP 6 Flat Inox)

For at opnå en min. restvæskehøjde på 1 mm anbefales det at anvende manuel drift.

Sp 6 Flat Inox er forsynet med en kontraventil. Dette forhindrer, at restvæsker i slangen ikke løber tilbage efter afsluttet pumpning.

Efter brug

VARSEL

Tilsmudsninger kan danne aflejringer og føre til funktionsfejl.

- Skyl pumpen godt efter hver brug, ved at pumpe klart vand igennem. Det gælder især efter transporten af klorholdigt vand eller andre væsker, som efterlader rester.
- Træk netstikket ud af stikkontakten.

Vedligeholdelse

Pumpen er servicefri.

Transport

⚠ FORSIGTIG

Tag hensyn til maskinens vægt under transporten (se tekniske data) for at undgå ulykker og personskader.

- Løft og bær pumpen i håndtaget.
- Når maskinen skal transporteres på et køretøj, skal den sikres mod at kunne skride ud.

Opbevaring

⚠ FORSIGTIG

Tag hensyn til maskinens vægt ved valg af opbevaringssted (se tekniske data) for at undgå ulykker og personskader.

Opbevar pumpen

- Tøm pumpen helt og lad den tørre.
- Pumpen opbevares et frostfrit sted.

Ekstratilbehør

2.997-100.0	Sæt med vævslanger	Fleksibel 1 1/4" vævslange med slangeklemme (30 - 40 mm) med vingeskrue for tilslutning uden værktøj. Kan særligt anbefales til dykpumper, når store vandmængder skal transporteres. Max. driftstryk: 5 bar
6.997-346.0	Spiralslange, metervare, 25 m, 1"	Metervare til tilskæring af individuelle slangelængder.
2.645-247.0	Slange PrimoFlex, 50 m, 1"	Phthalatfri 1"-haveslange til afledning af vandet.

Hjælp ved fejl

⚠ **FARE**

Livsfare på grund af elektrisk stød!

For at undgå truende farer, må reparationer og udskiftning af reservedele på maskinen kun gennemføres af en godkendt kundeservice.

Fejl	Årsag	Afhjælpning
Pumpen kører men transporterer ikke	Luft i pumpen	Pumpens stik skal flere gang sættes i og trækkes ud indtil væske suges ind.
	Indsugningsområdet tilstoppet	Træk stikket og rengør indsugningsområdet
	Vandspejl under den minimale væskestand	Dyk pumpen dybere ind i transportvæsken eller gå frem som forklaret i kapitel "Drift".
Pumpen starter ikke eller standser pludseligt under driften	Strømforsyningen afbrudt	Kontroller sikringer og el-forbindelser
	Termokontakten har afbrudt pumpen på grund af overophedning	Træk stikket, pumpen skal køles ned, rengør indsugningsområdet, tørkørsel skal forhindres
	Snavspartikler sidder fast i indsugningsområdet	Træk stikket og rengør indsugningsområdet
	Level sensor standser pumpen	Kontroller level sensorens position og korriger om nødvendigt. Pumpen stopper 15 sek. efter at level sensoren ikke har mere vandkontakt.
	Level sensoren reagerer ikke, da den er tilsmudset	Rens level sensoren.
Transportkapaciteten reduceres	Indsugningsområdet tilstoppet	Træk stikket og rengør indsugningsområdet
Transportkapacitet for lav	Pumpens transportkapacitet er afhængigt af transporthøjden, slangens diameter og slangens længde	Tag højde for den max. transporthøjde, se tekniske data, vælg evt. en større diameter eller en kortere slange.
Quick-Connect kan ikke åbnes eller lukkes.	Snavs i stiksystemet.	Fjern clipsen og rens den.
Pumpen kører, selv om level sensoren ikke har vandkontakt	Level sensoren reagerer ikke, da den er tilsmudset	Rens level sensoren.
	Kontakten står på manuel drift (MAN)	Stil afbryderen på automatisk drift (AUTO).
Forlængelse af efterløbstitid.	Niveausensor tilsmudset.	Rengør niveausensor.

Tekniske data

		SP 6 Flat Inox	SP 7 Dirt Inox
Netspænding	V	230 - 240 V	230 - 240 V
Netfrekvens	Hz	50	50
Ydelse P _{nom.}	W	550	750
Max. transportkapacitet	l/t	14000	15500
Max. tryk	bar	0,9	0,8
Max. transporthøjde	m	9	8
Max. dykdybde	m	7	7
Max. kornstørrelse af transporterbare snavs-partikler	mm	5	30
Min. væskehøjde	mm	7	50
Restvæskehøjde	mm	1	35
Vægt (uden tilbehør)	kg	5,7	6,7
Tilslutningskabel, længde	m	10	10

Forbehold for tekniske ændringer!

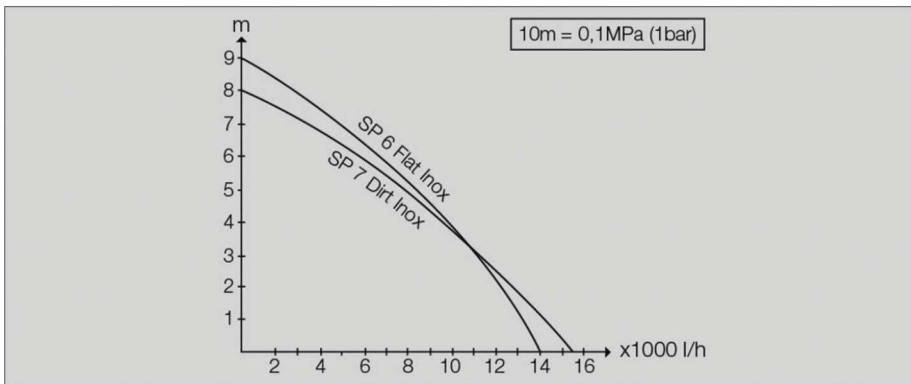

Den mulige transportkapacitet er større:

- jo lavere transporthøjden er
- jo større diameteren af de brugte slanger er
- jo kortere de brugte slanger er
- desto ringere tryk forårsager det tilsluttede tilbehør



Les disse denne originale bruksanvisningen før apparatet tas i bruk første gang, og følg de vedlagte sikkerhetsanvisningene.

Følg den. Oppbevar begge deler til senere bruk eller for annen eier.

Innholdsfortegnelse

Innholdsfortegnelse	NO	1
Garanti	NO	1
Miljøvern	NO	1
Beskrivelse av apparatet	NO	1
Forskriftsmessig bruk	NO	1
Tillatte matevæsker	NO	1
Igangsetting	NO	2
Drift	NO	2
Generelt	NO	2
Automatisk ventilasjonsanordning	NO	2
Automatisk drift	NO	2
Manuell drift	NO	3
Flat suging (SP 6 Flat Inox)	NO	3
Etter bruk	NO	3
Vedlikehold	NO	3
Transport	NO	3
Lagring	NO	3
Pumpeoppbevaring	NO	3
Tilleggsutstyr	NO	4
Feilretting	NO	4
Tekniske data	NO	5

Garanti

Vår ansvarlige salgsorganisasjon for det enkelte land har utgitt garantibetingelsene som gjelder i det aktuelle landet. Eventuelle feil på maskinen blir reparert gratis i garantitiden dersom disse kan føres tilbake til material- eller produksjonsfeil. Ved behov for garantireparasjoner, vennligst henvend deg med kjøpskvitteringen til din forhandler eller nærmeste autoriserte kundeservice. Det påklistrede navnskiltet må ikke fjernes fra apparatet. Hvis klistremerket fjernes vil ikke garantien gjelde lenger.

Miljøvern



Materialet i emballasjen kan resikuleres. Ikke kast emballasjen i husholdningsavfallet, men lever den inn til resikulering.



Gamle maskiner inneholder verdifulle materialer som kan resikuleres. Disse bør leveres inn til gjenvinning. Gamle maskiner skal derfor avhendes i egnede innsamlingssystemer.

Merknad

Oljen som benyttes til å tette den keramiske glidringstetningen, er biologisk nedbrytbar. Hvis oljen søles eller lekker ut, forventes ingen negative virkninger for mennesker eller miljø.

Anvisninger om innhold (REACH)

Aktuell informasjon om stoffene i innholdet finner du under:

www.kaercher.com/REACH

Beskrivelse av apparatet

- 1 Bryter (automatisk drift/manuell drift)
- 2 Bærehåndtak
- 3 Nettkabel med plugg
- 4 Skinne (Level Sensor)
- 5 Level Sensor
- 6 Automatisk ventilasjonsanordning
- 7 Quick-Connect
- 8 Pumpekoblingsstykke (1", 1¼" og 1½" slangetilkobling og G1½ - gjenge)
- 9 Tilbakeslagsventil (SP 6 Flat Inox)
- 10 Tilkoblingsstuss (G1½ - gjenge)
- 11 Forfilter (SP 6 Flat Inox kan tas av)
- 12 Støttebein (SP 6 Flat Inox)

Forskriftsmessig bruk

Dette apparatet er utviklet for privat bruk og er ikke forberedt for kravene som stilles i kommersiell bruk.

Produsenten er ikke ansvarlig for eventuelle skader forårsaket av ikke-tiltenkt eller feil bruk.

Maskinen er hovedsaklig ment for vannpumping ved oversvømmelser i bygningsdeler, men også for å fylle/tømme beholdere, for å pumpe vann fra brønner og sjakter, så vel som tømning av skip og båter, så lenge det dreier seg om ferskvann.

MERKNAD

Apparatet er ikke egnet for uavbrutt pumpedrift (f.eks. fast sirkulasjon i en dam) eller som stasjonær installasjon (f.eks. som heveanlegg).

Tillatte matevæsker

- Ferskvann inntil en viss forurensningsgrad
- Vann fra svømmebasseng (forutsetter korrekt bruk av tilsetningsmidler)
- Såpevann, som f.eks. lekker ut fra vaskemaskinen. Deretter rengjøring med rent vann.

SP 7 Dirt Inox (smussvannpumpe)

- Vann med en tilsmussingsgrad med kornstørrelse inntil 30 mm

SP 6 Flat Inox (rentvannpumpe)

- Vann med tilsmussing med kornstørrelse inntil 5 mm

△ FARE

Fare for personskade, fare for materiell skade! Pumpen må ikke brukes til etsende, lett brennbare eller eksplosive stoffer (som f.eks. bensin, petroleum, nitratgjødsel), fett, olje, saltvann eller avløpsvann fra toalettanlegg og tilslammet vann som har lavere viskositet enn rent vann. Temperaturen på levert væske må ligge mellom 5 °C og 35 °C

Igangsetting

MERKNAD

Jo kortere slangelengde og høyere slangediameter, desto høyere pumpeeffekt.

For å unngå blokkering av pumpen, skal en ved slangediameterer som er mindre enn 1¼" bruke det vedlagte forfilteret (SP 6 Flat Inox) eller skyve ned det integrerte forfilteret (SP 7 Dirt Inox).

Pumpekoblingen er utstyrt med et plug-in-system (Quick-Connect).

Tilkoblingsstussen med pumpekoblingsstykket er vedlagt apparatet i umontert tilstand.

Figur A

→ For å ta av koblingsstøtten trykk Quick-Connect (grå tast).

Figur B

- Skru pumpekoblingsstykket på tilkoblingsstussen.
- Skyv tilkoblingsklemmen på slangen.
- Skyv slangen på pumpekoblingsstykket og fest den med slangeklemmen.
- Skyv koblingsstøtten inn på Quick-Connect.

MERKNAD

Pumpekoblingsstykket kan det kobles til slanger med en diameter på 1", 1¼" og 1½".

For å kunne transportere den ønskede korntørrelsen må man velge en tilstrekkelig stor slangediameter, og pumpe tilkoblingsstykket forkortes tilsvarende ved sporene. Selv med mindre korntørrelser anbefales en stor slangediameter for å tillate en høy gjennomstrømningsmengde.

Figur C

→ Skyv Level Sensor ovenfra på skinnen.

Figur D

→ Fold ut eller inn støttebeina før start av pumping (SP 6 Flat Inox).

MERKNAD

Utfolding av stativene er ikke tvingende nødvendig, ved utfolding av stativene fåes en større pumpeeffekt.

Ved å folde inn støttebeina er det mulig med flat avsuving av væsken inntil 1 mm resterende væskehøyde.

- Montere eller demontere forfilter (SP 6 Flat Inox).
- Skyv forfilteret oppover eller nedover (SP 7 Dirt Inox).

MERKNAD

Montering av et forfilter er ikke absolutt nødvendig, men ved å montere et forfilter oppnås en større transportkapasitet (bare for SP 6 Flat Inox)

Transportvæsken blir forfiltrert gjennom forfilteret og beskytter dermed pumpen mot for kraftig forurensning. Ved å bruke filteret kan fortsatt partikler inntil 5 mm transporteres.

Ved å demontere forfilteret er det mulig med flat avsuving av væsken inntil 1 mm resterende væskehøyde (SP 6 Flat Inox).

→ Pumpen settes stabilt på fast grunn i væsken, eller senkes under med forankring i et tau i bærehåndtaket.

MERKNAD

Sugeområdet må ikke kunne blokkeres av forurensninger.

Ved gjørmete bakke plasseres pumpen på en teglstein eller liknende.

Pass da på at pumpen står vannrett.

Ikke løft pumpen etter ledning eller slange.

Drift

△ FARE

Livsfare på grunn av elektrisk støt!

Under drift må en ikke berøre pumpevæsken, tauet som er festet på bærehåndtaket samt gjenstander, som er i kontakt med pumpevæsken (f.eks. rørdninger, rekkverk osv. som stikker inn i vannet).

Generelt

Figur E

MERKNAD

For at pumpen skal suge automatisk, må væskeniået være minst 50 mm (SP 7 Dirt Inox) eller 7 mm (SP 6 Flat Inox).

Pumpen kan pumpe av frem til et resternede væskeniå på 35 mm (SP 7 Dirt Inox) eller 1 mm (SP 6 Flat inox).

Automatisk ventilasjonsanordning

Figur E

Ved lavere væskehøyde slippes eventuelt innsugingsluften eller pumpelufte ut over den automatiske utluftningsanordningen. I tillegg kan da væske opptre på stedet.

Hvis pumpen har problemer med avslag ved lavt væskeniå, dra nettpluggen ut og inn gjentatte ganger for å støtte utsugingsprosessen.

Automatisk drift

Figur E

MERKNAD

Ved automatiskdrift styrer Level Sensor pumpen automatisk.

Pumpen slås på, straks Level Sensor kommer i kontakt med den stigende pumpevæsken.

Pumpen slår seg av, straks Level Sensor mister kontakt med den synkende pumpevæsken og etter utløp av en etterløpstid på 15 s.

Slå på:

Minimum påkrevd væskeniå for at pumpen skal kunne suge selvstendig (= minimum innkoblingspunkt):
SP 6 Flat Inox: 7 mm (57 mm ved bruk av forfilter)
SP 7 Dirt Inox: 50 mm

Høyeste innstillbare koblingshøyde for nivåsensoren:

SP 6 Flat Inox: 190 mm uten forfilter (240 mm ved bruk av forfilter)
SP 7 Dirt Inox: 237 mm

Minimum restvæskehøyde/maks. Sugedybde:

Pumpen kan pumpe ut inntil en restvæskehøyde på
SP 6 Flat Inox: 1 mm (uten forfilter, med føttene foldet inn)

SP 7 Dirt Inox: 35 mm

MERKNAD

Det anbefales å bruke et forfilter.

MERKNAD

Pass da på at pumpen står vannrett.

Ellers kan det hende at Level Sensor ikke mister kontakt med væsken og pumpen kjøres tørr.

→ Skyv Level Sensor inn i ønsket innkoblingshøyde (kontakt med pumpevæske).

MERKNAD

Jo høyere Level Sensor stilles inn, dess høyere blir inn- og utkoblingspunktet.

Eksempel på bruk se følgende tabell:

Min/max	SP 6 Flat Inox	SP 7 Dirt Inox
Sjakter med en diameter på < ca. 1 m (f.eks. drenering)	Level Sensor i øverste posisjon	Level Sensor i øverste posisjon
	Bruk av forfilter anbefales.	Forfilterspjeld lukket (beskyttelse mot smuss)
Svømmebassenger, dammer (kun SP 7 Flat Inox) eller lignende	Level Sensor i nederste posisjon	Level Sensor i nederste posisjon
	Start pumping med forfilter eller støttebein foldet ut	Spjeld forfilter lukket (beskyttelse mot smuss)
	Fortsettelse av pumpingen uten forfilter og støttebein foldet inn (det oppnås et resterende væskenivå på 1 mm) Merknad Utføres i manuell modus. Overvåk utkobling / flat suging.	-

- ➔ Sett bryteren på automatisk drift (AUTO).
- ➔ Sett støpselet i stikkkontakten.

Manuell drift

MERKNAD

Ved manuell drift er pumpen hele tiden på.

Figur 

- ➔ Sett bryteren på manuell drift (MAN).
- ➔ Sett støpselet i stikkkontakten.

OBS

Fare for skader! Tørrkjøring gir økt slitasje, pumpen må være under konstant oppsyn ved manuell drift. Koble omgående fra ved tørrkjøring

Flat suging (SP 6 Flat Inox)

For å nå restvæskedyden på 1 mm anbefales bruk av manuell driftsmodus.

Det er montert en tilbakeslagsventil på SP 6 Flat Inox. Dette hindrer at restvæsken strømmer tilbake i slangen etter at pumpingen er fullført.

Etter bruk

MERKNAD

Smuss kan avlagre seg og føre til funksjonsfeil.

- ➔ Kjør gjennom med rent vann eller spyl godt gjennom pumpen etter all bruk.
Spesielt etter pumping av klorholdig vann eller andre væsker som etterlater rester.
- ➔ Trekk ut støpselet fra stikkkontakten.

Vedlikehold

Pumpen er vedlikeholdsfri.

Transport

⚠ FORSIKTIG

For å unngå uhell eller personskader ved transport, vær oppmerksom på vekten av maskinen (se tekniske data).

- ➔ Løft og bær pumpen i bærehåndtaket.
- ➔ Ved transport på et kjøretøy må maskinen sikres mot å skli.

Lagring

⚠ FORSIKTIG

For å unngå uhell eller personskader ved valg av lagringssted, vær oppmerksom på vekten av maskinen (se tekniske data).

Pumpeoppbevaring

- ➔ Tøm pumpen fullstendig, og la den tørke.
- ➔ Lagre pumpen på et frostfritt sted.

Tilleggsutstyr

2997–100,0	Stoffslange-sett	Fleksibel stoffslange med slangeklemme (30–40 mm) med vingeskruer for verktøyfri kobling. Spesielt anbefalingsverdt for nedsenkbar pumpe for vekktransport av store vannmengder. Maks. driftstrykk 5 bar
6997–346,0	Spiralslange, metervare, 25 m, 1"	Metervare for tilkapping av individuelle sugeslanger.
2645–247,0	Slange PrimoFlex, 50 m, 1"	Phthalatfri 1"-hageslange for avledning av vann.

Feilretting

⚠ FARE

Livsfare på grunn av elektrisk støt!

For å unngå fare skal reparasjon og skifte av reservedeler på maskinen kun utføres av autorisert kundeservice.

Feil	Årsak	Retting
Pumpe går ikke eller mater ikke	Luft i pumpen	Trekk støpselet på pumpen ut og inn flere ganger til den suger væske.
	Innsugingsområde tilstoppet	Trekk ut støpselet og rengjør innsugingsområdet
	Vannivå under det minimale væskeni-vået	Pumpen settes om mulig dypere i væsken, eller gå frem som angitt i ka-pittelet Drift.
Pumpen starter ikke eller stopper plutselig under drift	Avbrutt strømforsyning	Kontroller sikringer og elektriske tilkoblinger
	Termobryteren har slått av pumpen på grunn av overopphetning.	Trekk ut støpselet, la pumpen kjøle seg av, rengjør innsugingsområdet, unngå tørrkjøring
	Smusspartikler inneklemt i innsugingsområdet	Trekk ut støpselet og rengjør innsugingsområdet
	Level Sensor stopper pumpen	Kontroller posisjonen til Level Sensors og eventuelt korrigerer. Pumpen stopper 15 s etter at Level Sensor ikke lenger har kontakt med vann.
	Level Sensor reagerer ikke siden den er tilsmusset	Rengjør Level Sensor.
Mateeffekten avtar	Innsugingsområde tilstoppet	Trekk ut støpselet og rengjør innsugingsområdet
Mateeffekt for liten	Pumppeeffekt av pumpen er avhengig av pumpehøyde, slangediameter og slangelengde.	Pass på maks pumpehøyde, se tekniske data, eventuelt vedl større slangediameter eller kortere slangelengder.
Quic-Connect lar seg ikke åpne eller lukke.	Forurensning i plug-in-systemet.	Fjern klipsen og rengjør.
Pumpen går, selv om Level Sensor ikke har kontakt med vann	Level Sensor reagerer ikke siden den er tilsmusset	Rengjør Level Sensor.
	Bryteren står på manuell drift (MAN)	Sett bryteren på automatisk drift (AUTO).
Etterløpstiden forlenges.	Nivåsensor tilsmusset.	Rengjør nivåsensor.

Tekniske data

		SP 6 Flat Inox	SP 7 Dirt Inox
Nettspenning	V	230 - 240 V	230 - 240 V
Nettfrekvens	Hz	50	50
Effekt P_{nominell}	W	550	750
Maks. matemengde	l/t	14000	15500
Maks. trykk	bar	0,9	0,8
Maks. matehøyde	m	9	8
Maks. neddykkingsdybde	m	7	7
Maks. kornstørrelse av smusspartikler i væsken	mm	5	30
Minimalt væskeniå	mm	7	50
Resterende væskeniå	mm	1	35
Vekt (uten tilbehør)	kg	5,7	6,7
Lengde tilkoblingskabel	m	10	10

Det tas forbehold om tekniske endringer!

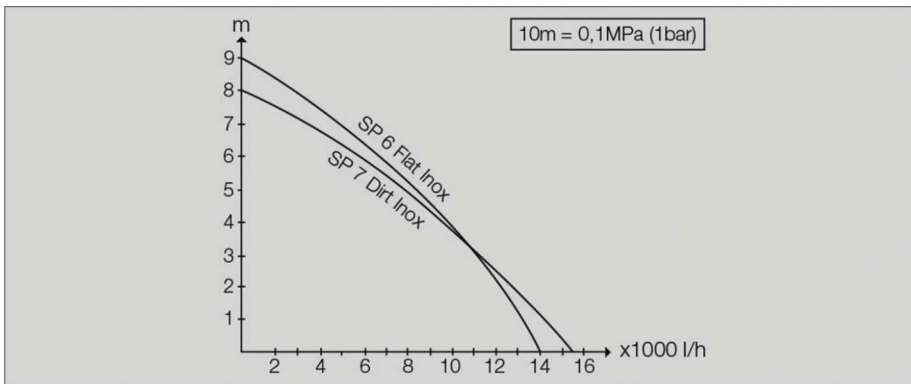

Mulig pumpevolum er desto større:

- deso lavere pumpehøyden er
- deso større diameter er på de anvendte slangene.
- jo kortere den anvendte slangen er
- deso lavere trykktap forårsaker det tilkoblede tilbehøret



Läs igenom denna originalbruksanvisning och de medföljande säkerhetsanvisningarna innan du använder din maskin första gången. Följ dem. Spara båda häftena för senare behov eller för nya ägare.

Innehållsförteckning

Innehållsförteckning	SV	1
Garanti	SV	1
Miljöskydd	SV	1
Beskrivning av aggregatet	SV	1
Ändamålsenlig användning	SV	1
Godkända matningsvätskor . . .	SV	1
Idrifttagande	SV	2
Drift	SV	2
Allmänt	SV	2
Automatisk avluftningsanordning	SV	2
Automatisk drift	SV	2
Manuell drift	SV	3
Planuppsugning (SP 6 Flat Inox)	SV	3
Avsluta driften	SV	3
Skötsel	SV	3
Transport	SV	3
Lagring	SV	3
Förvara pumpen	SV	3
Specialtillbehör	SV	4
Åtgärder vid störningar	SV	4
Tekniska data	SV	5

Garanti

I respektive land gäller de garantivillkor som publicerats av våra auktoriserade distributörer. Eventuella fel på aggregatet repareras utan kostnad under förutsättning att det orsakats av ett material- eller tillverkningsfel. I frågor som gäller garantin ska du vända dig med kvitto till inköpsstället eller närmaste auktoriserade serviceverkstad.

Typskyltsetiketten får inte tas bort från apparaten. Om etiketten tagits bort gäller inte garantin längre.

Miljöskydd



Emballagematerialen kan återvinnas. Kasta inte emballaget i hushållssoporna utan för dem till återvinning.



Skrotade aggregat innehåller återvinningsbara material som bör gå till återvinning. Överlämna skrotade aggregat till ett lämpligt återvinningssystem.

Hänvisning

Oljan som används för att täta den keramiska glidringstättningen är biologiskt nedbrytbar. Om oljan klibbar eller rinner ut uppstår inga negativa verkningar för människor eller miljön.

Upplysningar om ingredienser (REACH)

Aktuell information om ingredienser finns på:

www.kaercher.com/REACH

Beskrivning av aggregatet

- 1 Brytare (automatisk drift/manuell drift)
- 2 Bårhandtag
- 3 Nätkabel med kontakt
- 4 Skena (Level Sensor)
- 5 Level Sensor
- 6 Automatisk avluftningsanordning
- 7 Quick-Connect
- 8 Pumpanslutningsstuts (1", 1¼" och 1½" slanganslutning och G½-gångning)
- 9 Backventil (SP 6 Flat Inox)
- 10 Anslutningsstuts (G1½ - gångning)
- 11 Förfilter (SP 6 Flat Inox avtagbar)
- 12 Fötter (SP 6 Flat Inox)

Ändamålsenlig användning

Denna produkt har konstruerats för privat användning och är ej avsedd för påfrestande, industriell användning.

Tillverkaren påtar sig inget ansvar för eventuella skador som uppkommer på grund av felaktig användning eller felaktig hantering.

Aggregatet är i första hand avsett för avtappning av vatten vid översvämningar i delar av byggnader men också för om- och urpumpning av behållare, för upphämtning av vatten ur brunnar och schakt, samt bortpumpning av vatten i båtar och segelbåtar, förutsatt att det gäller sötvatten.

MEDDELANDE

Aggregatet är inte avsett att användas för oavbruten pumpning (t.ex. för att pumpa runt vatten i en damm) eller som stationär installation (t.ex. lyftaggregat, fontänpump).

Godkända matningsvätskor

- Sötvatten upp till en viss nedsmutsningsgrad
- Simbassängvatten (förutsätter korrekt dosering av additiv)
- Tvättsocker, t.ex. tvättladning som löpt ut. Därefter rengöring med rent vatten.

SP 7 Dirt Inox (smutsvattenpump)

- Vatten med nedsmutsningsgrad upp till korstorlek 30 mm

SP 6 Flat Inox (renvattenpump)

- Vatten med nedsmutsningsgrad upp till korstorlek 5mm

⚠ FARA

Risk för personskador, risk för materialskador! Frätande, lätt brännbara eller explosiva substanser (t.ex. bensin, petroleum, nitrovätskor), fetter, oljor, saltvatten och avloppsvatten från toalettanläggningar samt vatten som innehåller slam som har en lägre flytbarhet än vatten får ej transporteras. Temperaturen på den transporterade vätskan skall ligga på mellan 5 °C och 35 °C.

Drifftagande

MEDELANDE

Ju kortare slang och ju större slangdiameter, desto bättre matningseffekt.

För att undvika igensättningar av pumpen vid slangdiameterar under 1¼" skall det bifogade förfiltret användas (SP 6 Flat Inox) eller skjut det integrerade förfiltret nedåt (SP 7 Dirt Inox).

Pumpanslutningen är utrustad med ett instickssystem (Quick Connect).

Anslutningsstutsen med pumpanslutningsstuts bifogas utrustningen omonterad.

Bild A

→ För att ta bort anslutningsstutsen trycker du på Quick Connect (grå knapp)

Bild B

→ Skruva på pumpanslutningsstycket på anslutningsstutsen.

→ Skjut på slangklämman på slangen.

→ Skjut på slangen på pumpanslutningsstutsen och fäst slangen med en slangklämma.

→ Skjut in anslutningsstutsen i Quick Connect.

MEDELANDE

Till pumpanslutningsstutsen kan slangar med diametrar 1", 1¼" och 1½" anslutas.

För att den önskade kornstorleken ska kunna transporteras måste man välja en tillräckligt stor slangdiameter och pumpens anslutningsstycke måste kortas vid spår. Även vid mindre kornstorlekar rekommenderas en större slangdiameter, så att flödet blir stort.

Bild C

→ Skjut på Level Sensor uppifrån på skenan.

Bild D

→ Innan du börjar pumpa fäller du ut eller in fötterna (SP 6 Flat Inox).

MEDELANDE

Det är inte tvingande nödvändigt att fälla ut fötterna. Genom att fälla ut fötterna uppnås en större matningseffekt.

Genom att fälla in fötterna blir det möjligt att planutsuga vätskan ned till 1 mm restvätskenivå.

→ Montera eller demontera förfilter (SP 6 Flat Inox).

→ Skjut förfiltret nedåt eller uppåt (SP 7 Dirt Inox).

MEDELANDE

Det är inte absolut obligatoriskt att montera förfiltret, men med förfiltret uppnås en större matningseffekt (endast SP 6 Flat Inox)

Pumpvätskan förfiltreras genom förfiltret, vilket skyddar pumpen mot stark smuts. Om filtret används kan även partiklar på upp till 5 mm pumpas.

Genom att demontera förfiltret blir det möjligt att planutsuga vätskan ned till 1 mm restvätskenivå.

→ Placera pumpen stadigt på ett fast underlag i den vätska som ska pumpas, eller häng ner den i vätskan med en vajer fastsatt i handtaget.

MEDELANDE

Insugningsområdet får inte vara blockerat av smuts.

Om underlaget är slammig placeras pumpen på en tegelsten eller liknande.

Kontrollera att pumpen står vgrät.

Bär inte pumpen i kabeln eller slangen.

Drift

△ FARA

Livs fara på grund av elektrisk stöt!

Rör inte matningsvätskan, den lina som är fäst i handtaget och föremål som kommer i kontakt med matningsvätskan (t.ex. rörledningar, som sticker ner i vattnet, räcken etc.) under driften.

Allmänt

Bild E

MEDELANDE

För att pumpen ska kunna suga av egen kraft måste vätskenivån vara minst 50 mm (SP 7 Dirt Inox) alternativt 7 mm (SP 6 Flat Inox).

Pumpen kan pumpa bort ned till en restvätskenivå på 35 mm (SP 7 Dirt INOX) eller 1 mm (SP 6 Flat Inox).

Automatisk avluftningsanordning

Bild E

Vid en låg vätskenivå avviker eventuellt insugnen luft eller luft som finns i pumpen via den automatiska avluftningsanordningen. Därutöver kan vätska rinna ut på detta ställe.

Om pumpen har problem med att suga vid låg vätskenivå drar du ut och sätter in nätskickkontakten upprepade gånger för att stödja sugningen.

Automatisk drift

Bild F

MEDELANDE

Vid automatisk drift styr nivåsensorn pumpförloppet.

Pumpen startar så snart nivåsensorn har fått kontakt med den stigande matningsvätskan.

Pumpen stängs av så snart nivåsensor har förlorat kontakt med den sjunkande matningsvätskan och en eftergångstid på 15 sek. har gått.

Tillkoppling:

Lägsta vätskenivå för att pumpen ska kunna suga på egen hand (=lägsta tillkopplingspunkt):

SP 6 Flat Inox: 7 mm (57 mm om förfiltret används)

SP 7 Dirt Inox: 50 mm

Nivågivarens högsta inställbara nivå:

SP 6 Flat Inox: 190 mm utan förfilter (240 mm om förfiltret används)

SP 7 Dirt Inox: 237 mm

Lägsta restvätskenivå/max. uppsugningsdjup:

Pumpen kan pumpa bort ned till en restvätskenivå på SP 6 Flat Inox: 1 mm (utan förfilter, med infällda fötter)

SP 7 Dirt Inox: 35 mm

MEDELANDE

Vi rekommenderar att förfiltret används.

MEDELANDE

Kontrollera att pumpen står vgrät.

I annat fall kan det inträffa att Level Sensor inte förlorar kontakten med vätskan och pumpen går tortt.

→ Skjut in Level Sensor på den önskade tillslagsnivån (kontakt med matningsvätskan).

MEDELANDE

Ju högre Level Sensor ställs in, desto högre blir till- och fränslagspunkten.

Applikationsexempel se följande tabell:

Min / Max	SP 6 Flat Inox	SP 7 Dirt Inox
Schakt med en diameter på < ca. 1 m (t.ex. Drainage)	Nivåsensorn i den översta positionen	Nivåsensorn i den översta positionen
	Vi rekommenderar att förfiltret används.	Förfilterluckorna stängda (skydd mot smuts)
Simbassäng, damm (endast SP 7 Flat Inox) eller liknande	Nivåsensorn i den nedersta positionen	Nivåsensorn i den nedersta positionen
	Starta pumpningen med förfilter eller utfällda fötter	Förfilterluckorna stängda (skydd mot smuts)
	Fortsätt pumpningen utan förfilter och infällda fötter (restvätskenivå 1 mm uppnås) Hänvisning Utförs i manuellt läge. Övervaka fränkoppning/plan uppsugning.	-

- Sätt brytaren på automatisk drift (AUTO).
- Anslut nätkontakt till vägguttag.

Manuell drift

MEDDELANDE

I manuell drift är pumpen ständigt inkopplad.

Bild 

- Sätt brytaren på manuell drift (MAN).
- Anslut nätkontakt till vägguttag.

OBSERVERA

Risk för materiella skador. Torrkörning leder till ökat slitage. Lämna inte pumpen utan uppsikt vid manuell drift. Bryt kontakten omedelbart vid torrkörning.

Planuppsugning (SP 6 Flat Inox)

För att uppnå den lägsta restvätskenivån på 1 mm rekommenderar vi manuell drift. På SP 6 Flat Inox finns en backventil monterad. Den förhindrar att restvätskan rinner tillbaka i slangen efter pumpningen.

Avsluta driften

MEDDELANDE

Smuts kan sätta fast och leda till störningar i funktionen.

- Mata rent vatten efter varje användning eller skölj ur pumpen väl. Det gäller i synnerhet efter pumpning av klorhaltigt vatten eller andra västkor som efterlämnar restprodukter.
- Dra ut nätkontakten ur vägguttaget.

Skötsel

Pumpen är underhållsfri.

Transport

△ FÖRSIKTIGHET

Observera för att undvika olyckor eller skador vid transport, notera maskinens vikt (se teknisk data).

- Lyft och bär vätskan i handtaget.
- För transport på ett fordon ska aggregatet säkras så att det inte kan glida.

Lagring

△ FÖRSIKTIGHET

Observera för att undvika olyckor eller skador lagring av maskinen, beakta maskinens vikt (se teknisk data).

Förvara pumpen

- Töm pumpen helt och hållet och låt den torka.
- Förvara pumpen på en frostfri plats.

Specialtillbehör

2.997-100.0	Vävslangset	Flexibel 1 1/4" vävslang med slangklämma (30 - 40 mm) med ving-skruv för verktygsfri anslutning. Rekommenderas framför allt för dränkbara pumpar vid pumpning av stora vattenmängder. Max. driftstryck: 5 bar.
6.997-346.0	Spiralslang, metervara 25 m, 1"	Metervara som kan skäras till individuellt anpassade längder.
2.645-247.0	Slang med PrimoFlex, 50 m, 1"	Ftalatfri 1" trädgårdsslang för att leda bort vattnet.

Åtgärder vid störningar

⚠ **FARA**

Livs fara på grund av elektrisk stöt!

För att undvika risker får reparationer och reservdelsmontering endast utföras av auktoriserad kundservice.

Störning	Orsak	Åtgärd
Pumpen arbetar men transporterar inte	Luft i pumpen	Drag ur och sätt i pumpens nätkontakt flera gånger, tills vätska sugts in.
	Insugningsområde tilltäppt	Drag ur nätkontakten och rengör insugningsområdet
	Vattenspegel under minimivätskenivå	Sänk, om detta är möjligt, ner pumpen djupare i den vätska som skall bearbetas eller följ instruktionerna i kapitlet Drift drift.
Pump startar inte eller stannar plötsligt under drift	Avbrott i strömförsörjningen	Kontrollera säkringar och elanslutningar
	Termobrytare har stängt av pumpen på grund av överhettning.	Drag ur nätkontakt, låt pumpen kylas av, rengör insugningsområde, förhindra torrkörning
	Smutspartiklar fastklämda i insugningsområde	Drag ur nätkontakten och rengör insugningsområdet
	Nivågivare stoppar pumpen	Kontrollera nivåsensorns position och korrigera vid behov. Pumpen stannar 15 sek. efter att Level Sensor inte har något vattenkontakt längre.
	Nivåsensorn reagerar inte efter som den är smutsig	Rengör nivåsensorn
Matningseffekt minskar	Insugningsområde tilltäppt	Drag ur nätkontakten och rengör insugningsområdet
Matningseffekt för låg	Pumpens matningseffekt är beroende av matningshöjden samt av slangens diameter och längd.	Beakta max. matningshöjd, se tekniska data och välj ev. en större slangdiameter eller en kortare slanglängd.
Quick Connect går inte att öppna eller stänga.	Smuts i insticksystemet.	Ta bort klämman och rengör den.
Pumpen går trots att det inte finns någon vattenkontakt med nivåsensorn	Nivåsensorn reagerar inte efter som den är smutsig	Rengör nivåsensorn
	Brytaren står på manuell drift (MAN)	Sätt brytaren på automatisk drift (AUTO).
Eftergångstiden förlängs.	Nivåsensorn är smutsig.	Rengör nivåsensorn.

Tekniska data

		SP 6 Flat Inox	SP 7 Dirt Inox
Nätspänning	V	230 - 240 V	230 - 240 V
Nätfrekvens	Hz	50	50
Effekt P_{nominell}	W	550	750
Max. matningsmängd	l/h	14000	15500
Max. tryck	bar	0,9	0,8
Max. matningshöjd	m	9	8
Max. nedsänkingsdjup	m	7	7
Max. kornstorlek hos transporteringsbara smutspartiklar	mm	5	30
Minimivätskenivå	mm	7	50
Restvätskenivån	mm	1	35
Vikt (utan tillbehör)	kg	5,7	6,7
Anslutningskabelns längd	m	10	10

Med reservation för tekniska ändringar!

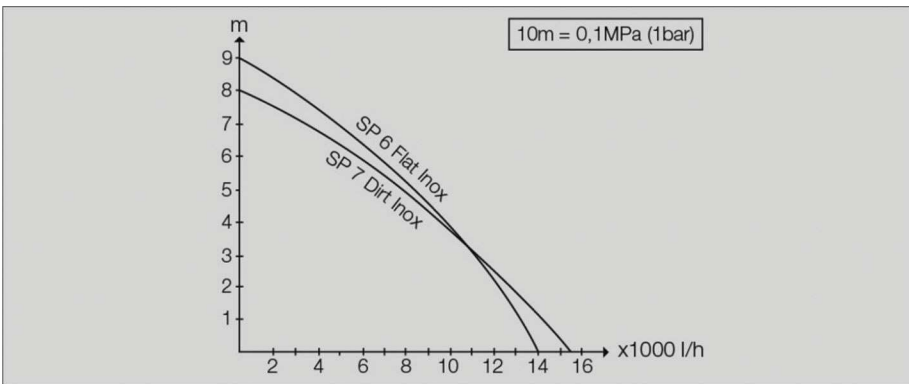

Den möjliga matningsmängden är desto större:

- ju lägre matningshöjderna är
- ju större diametrar den använda slangen är.
- ju kortare den använda slangen är
- ju lägre tryckförluster de anslutna tillbehören orsakar



Lue tämä alkuperäiskäyttöohje ja mukana olevat turvaohjeet ennen laitteen ensimmäistä käyttöä. Toimi niiden mukaisesti.

Säilytä molemmat ohjeet myöhempiä käyttöä tai myöhempää omistajaa varten.

Sisällysluettelo

Sisällysluettelo	FI	1
Takuu	FI	1
Ympäristönsuojelu	FI	1
Laittekuvaus	FI	1
Tarkoituksenmukainen käyttö	FI	1
Sallitut pumpattavat nesteet...	FI	1
Käyttöönotto	FI	2
Käyttö	FI	2
Yleistä	FI	2
Automaattinen ilmauslaite	FI	2
Automaattikäyttö	FI	2
Manuaalinen käyttö	FI	3
Matalaimentä (SP 6 Flat Inox) ..	FI	3
Käytön lopetus	FI	3
Huolto	FI	3
Kuljetus	FI	3
Säilytys	FI	3
Pumpun säilytys	FI	3
Erikoisvarusteet	FI	4
Häiriöapu	FI	4
Tekniset tiedot	FI	5

Takuu

Kussakin maassa ovat voimassa valtuuttamamme myyntiorganisaation julkaisemat takuehdot. Materiaali- ja valmistusvirheistä aiheutuvat virheet laitteessa korjaamme takuuajana maksutta. Takuutapauksessa ota yhteys ostotositteen kanssa jälleenmyyjään tai lähimpään valtuutettuun huoltoon.

Tyypikilpi-tarraa ei saa poistaa laitteesta. Tarran poistamisen jälkeen mikään takuu ei ole enää voimassa.

Ympäristönsuojelu



Pakkausmateriaalit ovat kierrätettäviä. Älä käsittele pakkauksia kotitalousjätteenä, vaan toimita ne jätteiden kierrätykseen.



Käytetyt laitteet sisältävät arvokkaita kierrätettäviä materiaaleja, jotka tulisi toimittaa kierrätykseen. Tästä syystä toimita kuluneet laitteet vastaaviin keräilylaitoksiin.

Huomautus

Keraamisen liukurengastiiviteen tiivistämiseen käytettävä öljy on biologisesti hajoavaa. Jos öljytahroja muodostuu tai öljyä pääsee valumaan, siitä ei ole odotettavissa haittoja ihmisille tai ympäristölle.

Huomautuksia materiaaleista (REACH)

Ajantasaisia tietoja ainesosista löytyy osoitteesta:

www.kaercher.com/REACH

Laittekuvaus

- 1 Kytkin (automaatti-/manuaalikäyttö)
- 2 Kantokahva
- 3 Verkkokaapeli ja pistoke
- 4 Kisko (level sensor)
- 5 Level Sensor
- 6 Automaattinen ilmauslaite
- 7 Quick-Connect
- 8 Pumppuliitinkappale (1", 1¼" ja 1½" letkuliitäntä ja G1½ -kierre)
- 9 Takaiskuventtiili (SP 6 Flat Inox)
- 10 Liitinhokki (G1½ - kierre)
- 11 Esisuodatin (SP 6 Flat Inox, irrotettava)
- 12 Tukijalat (SP 6 Flat Inox)

Tarkoituksenmukainen käyttö

Tämä laite on suunniteltu yksityiskäyttöön eikä vastaa ammattikäyttöön tarkoituksia vaatimuksia.

Valmistaja ei vastaa mahdollisista vahingoista, jotka johtuvat ohjeidenvastaisesta tai väärästä käytöstä.

Laite on tarkoitettu etupäässä tulvavesien pumppaamiseen pois rakennuksista, mutta se soveltuu myös säiliöiden siirto- ja tyhjennyspumppaamiseen, veden ottamiseen kaivoista ja kaivannoista sekä veneiden ja purjevereneiden tyhjentämiseen vedestä, kun kyseessä on makea vesi.

HUOMAUTUS

Laite ei sovellu jatkuvatoimiseen pumppaukseen (esim. lammen veden kierrättämiseen) tai kiinteään asennukseen (esim. vedennostolaitteistoon, suihkulähdepumppuksi).

Sallitut pumpattavat nesteet

- Makea vesi tiettyyn likaantumistaseeeseen saakka
- Uima-allasvesi (edellyttäen määräystenmukaista li-säaineen annostelua)
- Pesulipeä, esim. pesukoneesta tullut vuoto. Puhdistus lopuksi puhtaalla vedellä.

SP 7 Dirt Inox (liikavesipumppu)

- Vesi, jonka lika-ainesten hiukkaskoko on maks. 30 mm

SP 6 Flat Inox (puhdasvesipumppu)

- Vesi, jonka likaisuuden raekoko on maks. 5 mm

VAARA

Loukkaantumisvaara, vaurioitumisvaara! Pumpulla ei saa pumpata syövyttäviä, helposti palavia tai räjähdysallttiita aineita (esim. bensini, petrooli, nitro-ohenteet), rasvoja, öljyjä, suolavettä eikä WC-laitteistojen jätevesiä eikä sellaisia lietevesiä, joilla on huomattavat virtausominaisuudet kuin puhtaalla vedellä. Pumpattavien nesteiden lämpötilan tulee olla välillä 5 °C ... 35 °C.

Käyttöönotto

HUOMAUTUS

Mitä suurempi letkun läpimitta on ja mitä lyhyempi letku on, sitä suurempi on pumppausteho.

Pumpun tukkeutumisen estämiseksi, käytä letkun läpimitan ollessa alle 1¼" mukana olevaa esisuodatinta (SP 6 Flat Inox) tai työnä integroitu esisuodatin alas (SP 7 Dirt Inox).

Pumppuliitäntä on varustettu pistokeliitännällä (Quick-Connect).

Liitinholkki on pumppuliitinkappaleen kanssa asentamattomana laitteen mukana.

Kuva A

→ Liitäntäkauluksen irrottamiseksi, paina Quick-Connectia (harmaa painike).

Kuva B

→ Ruuvaa pumppuliitinkappale liitinholkkiiin.

→ Työnnä letkukiristin letkuun.

→ Työnnä letku pumppuliitinkappaleeseen ja kiinnitä paikalleen letkunkiristimellä.

→ Työnnä liitäntäkaulus Quick-Connectiin.

HUOMAUTUS

Pumppuliitinkappaleeseen voi kiinnittää 1", 1¼" ja 1½" läpimittaiset letkut.

Halutun raekoon syöttämistä varten on valittava riittävän suuri letkun halkaisija, ja pumppuliitinkappaletta on lyhennettävä vastaavasti urista. Myös pieniä raekokoja käytettäessä suositellaan suurta letkun halkaisijaa, jotta virtausmäärä voidaan pitää suurena.

Kuva C

→ Työnnä Level Sensor ylhäältä kiskoon.

Kuva D

→ Kun pumppausta aloitetaan, käännä tukijalat ulos tai sisään (SP 6 Flat Inox).

HUOMAUTUS

Tukijalkojen kääntäminen ulos ei ole välttämättä tarpeen, kääntämällä tukijalat ulos saavutetaan suurempi pumppausteho.

Tukijalkojen kääntäminen sisään mahdollistaa nesteen matalaimennan 1 mm jäämävesikorkeuteen asti.

→ Esisuodattimen asettaminen tai poistaminen (SP 6 Flat Inox)

→ Työnnä esisuodatin alas tai ylös (SP 7 Dirt Inox).

HUOMAUTUS

Esisuodattimen asentaminen ei ole ehdottoman välttämätöntä, mutta esisuodattimen asentamisen myötä syöttöteho on suurempi (vain SP 6 Flat Inox).

Esisuodattimella esisuodatetaan syötettävä neste, jotta pumppua voidaan suojata liialliselta likaantumiselta. Suodatinta käytettäessä voidaan syöttää vielä enintään 5 mm:n hiukkasia.

Esisuodattimen poistaminen mahdollistaa nesteen matalaimennan 1 mm jäämävesikorkeuteen asti (SP 6 Flat Inox).

→ Aseta pumppu seisomaan tukevalle alustalle pumppattavan nesteen pohjalle tai ripusta pumppu riippumaan kantokahvaan kiinnitettyyn köyteen.

HUOMAUTUS

Epäpuhtaudet eivät saa tukkia imualuetta.

Kun alusta on liejuinen, aseta pumppu tiilen tai samantapaisen päälle.

Huomioi, että pumppu on vaakasuorassa.

Älä kannalaitetta kaapelista tai letkusta.

Käyttö

△ VAARA

Sähköiskun aiheuttama hengenvaara!

Älä kosketa kiinnitettyä köyttä eikä esineitä, jotka ovat kosketuksissa pumppattavaan nesteeseen (esim. veteen ulottuvia putkijohtoja, kaiteita, jne.).

Yleistä

Kuva E

HUOMAUTUS

Jotta pumppu alkaa imemään itsestään, on nesteepinnan tason oltava vähintään 50 mm (SP 7 Dirt Inox) tai 7 mm (SP 6 Flat Inox).

Pumppu voi pumpata jäämäneesteen pinnantasoon 35 mm (SP 7 Dirt Inox) tai 1 mm (SP 6 Flat Inox) asti.

Automaattinen ilmauslaite

Kuva E

Automaattinen ilmauslaite poistaa, nesteen pinnan ollessa matalalla, mahdollisesti imetyn ilman tai pumpusta olevan ilman automaattisesti. Tällöin tässä paikassa ulos voi tulla lisäksi myös nestettä.

Jos nesteen pinnan ollessa matalalla, pumpulla on ongelmia imennän aloittamisessa, vedä verkkopistoke irti pistorasiasta ja pistä pistoke takaisin paikalleen useaman kerran imun aloittamisen tukemiseksi.

Automaattikäyttö

Kuva E

HUOMAUTUS

Level Sensor ohjaa automaattikäytössä pumppausta-pahtumaa automaattisesti.

Pumppu kytketty päälle heti, kun Level Sensor saa kosketuksen nousevaan pumppattavaan nesteeseen. Pumppu kytketty pois päältä, kun Level Sensor menettää kosketuksen laskevaan pumppattavaan nesteeseen ja 15 s jälkikäyntiaika on kulunut.

Kytkeminen:

Pienin tarvittava nestemäärä, jotta pumpun imu voi toimia automaattisesti (= pienimmät kytkentäpisteet):

SP 6 Flat Inox: 7 mm (57 mm esisuodatinta käytettäessä)

SP 7 Dirt Inox: 50 mm

Suurin säädettävä Level Sensorin kytkentäkorkeus:

SP 6 Flat Inox: 190 mm ilman esisuodatinta (240 mm esisuodatinta käytettäessä)

SP 7 Dirt Inox: 237 mm

Pienin jäämänestekorkeus / suurin imusyvyyks:

Pumppu voi pumpata seuraavaan jäämänestekorkeuteen asti:

SP 6 Flat Inox: 1 mm (ilman esisuodatinta, jalat käännetyinä sisään)

SP 7 Dirt Inox: 35 mm

HUOMAUTUS

Esisuodattimen käyttöä suositellaan.

HUOMAUTUS

Huomioi, että pumppu on vaakasuorassa.

Muuten voi olla niin, että Level Sensor ei menetä neste-kosketusta ja pumppu käy kuivana.

→ Työnnä Level Sensor haluttuun päällekytkentäkorkeuteen (kosketus pumppattavaan nesteeseen).

HUOMAUTUS

Mitä korkeammalle Level Sensor asetetaan, sitä korkeammalle nousee päälle- ja pois päältä -kytkentäpiste. Käyttöesimerkkejä. katso seuraavaa taulukkoa:

Min / Maks	SP 6 Flat Inox	SP 7 Dirt Inox
Kaivot, joiden läpimitta on < n. 1 m (esim. kuivaus)	Level Sensor ylimmässä asennossa	Level Sensor ylimmässä asennossa
	Esisuodattimen käyttöä suositellaan.	Esisuodatinläpät suljettuna (suojaus likaantumiselta)
Uima-allas, lampi (vain SP 7 Flat Inox) tai vastaava	Level Sensor alimmassa asennossa	Level Sensor alimmassa asennossa
	Pumppauksen käynnistys esisuodattimella tai tukijalkojen ollessa käännetyinä ulos	Esisuodatinläpät suljettuna (suojaus likaantumiselta)
	Pumppauksen jatkaminen ilman esisuodatinta ja tukijalkojen ollessa käännetyinä sisään (jäähänestekorkeus 1 mm saavutetaan) Huomautus Suorita manuaalisessa tilassa. Valvo sammutusta / matalaimentää.	-

- Aseta kytkin asentoon automatiikkakäyttö (AUTO).
- Liitä virtapistoke pistorasiaan.

Manuaalinen käyttö

HUOMAUTUS

Manuaalisessa käytössä pumppu on aina kytkettyä päälle.

Kuva 

- Aseta kytkin asentoon manuaalikäyttö (MAN).
- Liitä virtapistoke pistorasiaan.

HUOMIO

Vaurioitumisvaara! Kuivakäynti aiheuttaa suuremman kulumisen, älä jätä pumppua manuaalisessa käytössä ilman valvontaa. Kytke pumppu kuivakäynnin tapahtuessa välittömästi pois päältä.

Matalaimentä (SP 6 Flat Inox)

Manuaalista käyttöä suositellaan, jotta voidaan mahdollistaa 1 mm:n minimijäämänestekorkeus. SP 6 Flat Inoxiin on asennettu takaiskuventtiili. Sillä estetään letkussa olevan jäämänesteen takaisinvirtaus pumppauksen loputtua.

Käytön lopetus

HUOMAUTUS

Veden liika-ainekset voivat kerrostua pumppuun ja aiheuttaa toimintahäiriöitä.

- Pumppaa jokaisen käytön jälkeen puhdasta vettä tai läpihuuhtelevaa pumppu huolellisesti. Tämä pätee erityisesti klooripitoisen veden ja muiden sakkaa jättävien nesteiden pumppauksen jälkeen.
- Vedä virtapistoke irti pistorasiasta.

Huolto

Pumppu on huoltovapaa.

Kuljetus

⚠ VARO

Onnettomuuksien tai vammojen välttämiseksi, huomioi laitetta kuljetettaessa sen paino (katso Tekniset tiedot).

- Nosta ja kanno pumppua kantokahvasta.
- Kun laitetta kuljetetaan autossa, on varmistettava, että laite pysyy paikallaan.

Säilytys

⚠ VARO

Onnettomuuksien tai vammojen välttämiseksi, huomioi säilytyspaikkaa valittaessa laitteen paino (katso Tekniset tiedot).

Pumppun säilytys

- Tyhjennä pumppu kokonaan ja anna kuivua.
- Säilytä pumppua jäätymisvapaassa paikassa.

Erikoisvarusteet

2.997-100.0	Kudosletku-setti	Joustava 1 1/4" kudosletku letkukiristimellä (30 - 40 mm) ja siipiruuvilla työkaluvapaata liittämistä varten. Erityisen suositeltava uppopumpuille suuria vesimääriä pois pumppaessa. Maks. käyttöpain: 5 bar
6.997-346.0	Spiraaliletku, metritavara, 25 m, 1"	Metritavara leikattavaksi haluttuihin letkupituuksiin.
2.645-247.0	Letku PrimoFlex, 50 m, 1"	Ftalaattivapaa 1"-puutarhaletku veden johtamiseksi pois.

Häiriöapu

⚠ VAARA

Sähköiskun aiheuttama hengenvaara!

Vaaratilanteiden eliminoimiseksi, vain valtuutettu asiakaspalvelupiste saa korjata koneen ja vaihtaa sen varaosat.

Häiriö	Syy	Korjaus
Pumppu ei käy tai ei pumpkaa	Pumpussa on ilmaa	Vedä pumpun verkkopistoke irti ja pistä takaisin pistorasiaan useaan kertaan, kunnes nesteen imu onnistuu.
	Imualue on tukossa	Vedä verkkopistoke irti ja puhdista imualue
	Vedenpinta alle vähimmäisneste-tason	Työnnä pumppu, jos mahdollista, syvemmälle pumpattavaan nesteeseen tai menettele, kuten kohdassa Käyttö on kuvattu.
Pumppu ei käynnisty tai se se pysähtyy äkillisesti käytön aikana	Virransyöttö on katkennut	Tarkasta sulakkeet ja sähköliitännät
	Termostaattisuojakytkin on pysäyttänyt pumpun ylikuumentumisen vuoksi	Vedä verkkopistoke irti, anna pumpun jäähtyä, puhdista imualue, estä kuivaikäynti
	Likakappale on juuttunut imualueelle	Vedä verkkopistoke irti ja puhdista imualue
	Level Sensor sammuttaa pumpun	Tarkasta Level Sensorin paikka ja korjaa tarvittaessa. Pumppu pysähtyy 15 s kuluttua siitä, kun Level Sensor menettää kosketuksen veteen.
	Level Sensor ei reagoi, koska on likaantunut	Puhdista Level Sensor.
Pumppausteho laskee	Imualue on tukossa	Vedä verkkopistoke irti ja puhdista imualue
Pumppausteho on liian pieni	Pumppausteho riippuu pumppauskorkeudesta, letkun läpimitasta ja pituudesta.	Huomioi pumpun maksimi nostokorkeus, katso tekniset tiedot, valitse tarvittaessa letkulle suurempi läpimitta tai pienempi pituus.
Quick-Connectia ei voi avata tai sulkea.	Likaisuutta pistojärjestelmässä.	Poista ja puhdista klipsi.
Pumppu käy, vaikka Level Sensorilla ei ole vesikosketusta	Level Sensor ei reagoi, koska on likaantunut	Puhdista Level Sensor.
	Kytkin on asennossa manuaalikäyttö (MAN).	Aseta kytkin asentoon automaattikäyttö (AUTO).
Jälkikäyntiaika pitenee.	Level Sensor liikainen.	Puhdista Level Sensor.

Tekniset tiedot

		SP 6 Flat Inox	SP 7 Dirt Inox
Verkköjännite	V	230 - 240 V	230 - 240 V
Verkkotaajuus	Hz	50	50
Teho P_{nenn}	W	550	750
Maks. pumppausmäärä	l/h	14000	15500
Maks. paine	bar	0,9	0,8
Maks. pumppauskorkeus	m	9	8
Maks. upotussyvyys	m	7	7
Pumpattavien epäpuhtauksien maks. raekoko	mm	5	30
Vähimmäisnestekorkeus	mm	7	50
Jäämännestekorkeus	mm	1	35
Paino (ilman varusteita)	kg	5,7	6,7
Liitäntäkaapelin pituus	m	10	10

Oikeus teknisiin muutoksiin pidätetään!

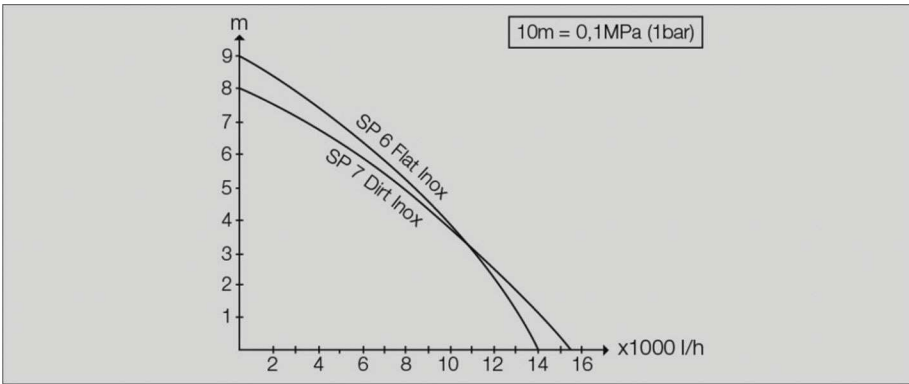

Mahdollinen pumppausmäärä on sitä suurempi,

- mitä pienempi pumppauskorkeus on
- mitä suurempi käytettyjen letkujen läpimitat ovat
- mitä lyhyempi käytetty letku on
- mitä vähemmän painehäviötä liitetty varuste aiheuttaa



Πριν από την πρώτη χρήση της συσκευής σας, διαβάστε αυτές τις γνήσιες οδηγίες λειτουργίας και τις συνοδευτικές υποδείξεις ασφαλείας. Ενεργείτε πάντα σύμφωνα με αυτές. Φυλάξτε τα δύο βιβλιαράκια για μεταγενέστερη χρήση ή για τον επόμενο ιδιοκτήτη.

Πίνακας περιεχομένων

Πίνακας περιεχομένων	EL	1
Εγγύηση	EL	1
Προστασία περιβάλλοντος	EL	1
Περιγραφή της συσκευής	EL	1
Αρμόζουσα χρήση	EL	1
Επιτρεπόμενα υγρά άντλησης .	EL	2
Θέση σε λειτουργία	EL	2
Λειτουργία	EL	2
Γενικά	EL	2
Αυτόματη διάταξη εξαέρωσης .	EL	2
Αυτόματη λειτουργία.	EL	3
Μη αυτόματη λειτουργία.	EL	3
Αναρρόφηση από χαμηλή στάθμη (SP 6 Flat Inox)	EL	4
Τερματισμός λειτουργίας	EL	4
Συντήρηση	EL	4
Μεταφορά	EL	4
Αποθήκευση	EL	4
Φύλαξη της αντλίας	EL	4
Πρόσθετα εξαρτήματα	EL	5
Αντιμετώπιση βλαβών	EL	5
Τεχνικά χαρακτηριστικά	EL	6

Εγγύηση

Σε κάθε χώρα ισχύουν οι όροι εγγύησης που εκδόθηκαν από την αρμόδια εταιρία μας προώθησης πωλήσεων. Αναλαμβάνουμε τη δωρεάν αποκατάσταση οποιασδήποτε βλάβης στη συσκευή σας, εφόσον οφείλεται σε αστοχία υλικού ή κατασκευαστικό σφάλμα, εντός της προθεσμίας που ορίζεται στην εγγύηση. Σε περίπτωση που επιθυμείτε να κάνετε χρήση της εγγύησης, παρακαλούμε απευθυνθείτε με την απόδειξη αγοράς στο κατάστημα από το οποίο προμηθευτήκατε τη συσκευή ή στην πλησιέστερη εξουσιοδοτημένη υπηρεσία τεχνικής εξυπηρέτησης πελατών μας. Το αυτοκόλλητο πινακίδας τύπου δεν πρέπει να αφαιρεθεί από τη συσκευή. Μετά την αφαίρεση του αυτοκόλλητου παύει να ισχύει η εγγύηση.

Προστασία περιβάλλοντος



Τα υλικά συσκευασίας είναι ανακυκλώσιμα. Μην πετάτε τη συσκευασία στα οικιακά απορρίμματα, αλλά παραδώστε την προς ανακύ-

κλωση.



Οι παλιές συσκευές περιέχουν ανακυκλώσιμα υλικά, τα οποία θα πρέπει να παραδίδονται προς επαναχρησιμοποίηση. Για το λόγο αυτό αποσυρете τις παλιές συσκευές με κατάλληλες

διαδικασίες συγκέντρωσης αποβλήτων.

Υπόδειξη

Το λάδι που χρησιμοποιείται για τη στεγανοποίηση του κεραμικού μηχανικού στυπιοθλίπτη είναι βιολογικά διασπώμενο. Σε περίπτωση που το λάδι δημιουργεί λεκέδες ή έχει διαρροή, δεν υπάρχουν καθόλου αρνητικές επιδράσεις ούτε για τους ανθρώπους ούτε για το περιβάλλον.

Υποδείξεις για τα συστατικά (REACH)

Ενημερωμένες πληροφορίες για τα συστατικά μπορείτε να βρείτε στη διεύθυνση:

www.kaercher.com/REACH

Περιγραφή της συσκευής

- 1 Διακόπτης (Αυτόματη λειτουργία / Μη αυτόματη λειτουργία)
- 2 Λαβή μεταφοράς
- 3 Καλώδια σύνδεσης δικτύου με φως
- 4 Ράγα (Level Sensor)
- 5 Level Sensor
- 6 Αυτόματη διάταξη εξαέρωσης
- 7 Quick-Connect
- 8 Εξάρτημα σύνδεσης αντλίας (σύνδεση εύκαμπτου σωλήνα 1", 1¼" και 1½" και σπειρώμα G1½)
- 9 Βαλβίδα αντεπιστροφής (SP 6 Flat Inox)
- 10 Στόμιο σύνδεσης (σπειρώμα G1½)
- 11 Προφίλτρο (SP 6 Flat Inox, αφαιρούμενο)
- 12 Στηρίγματα βάσης (SP 6 Flat Inox)

Αρμόζουσα χρήση

Η παρούσα συσκευή σχεδιάστηκε ειδικά για ιδιωτική χρήση και δεν είναι σε θέση να ανταποκριθεί στις καταπονήσεις που συνεπάγεται μία ενδεχόμενη επαγγελματική της χρήση.

Ο κατασκευαστής δεν ευθύνεται για ενδεχόμενες ζημιές, που οφείλονται σε μη ενδεδειγμένη χρήση ή σε λάθος χειρισμό.

Η συσκευή προορίζεται κατά κύριο λόγο για την αποστράγγιση σε περίπτωση πλημμυρών σε τμήματα κτιρίων, τη μεταφορά υγρών και το άδειασμα δοχείων με άντληση, την αφαίρεση νερού από πηγές και φρεάτια, καθώς και για την αποστράγγιση σκαφών και γιοστ, εφόσον πρόκειται για γλυκό νερό.

ΥΠΟΔΕΙΞΗ

Η συσκευή ενδείκνυται για συνεχή αντλητική λειτουργία (π.χ. συνεχή ανακύκλωση νερού σε λίμνη) ή ως μόνιμη εγκατάσταση (π.χ. μόνδα ανώψωσης, αντλία σιντριβανιού).

Επιτρεπόμενα υγρά άντλησης

- Γλυκό νερό έως έναν ορισμένο βαθμό ρύπανσης
- Νερό πιάσας (προυποτίθεται η ανάμιξη με πρόσθετα σύμφωνα με τους κανονισμούς)
- Αλκαλικό διάλυμα πλύσης, π.χ. ποσότητα διαρροής από πλυντήριο ρούχων. Στη συνέχεια καθαρισμός με καθαρό νερό.

SP 7 Dirt Inox (Αντλία ακαθάρτου νερού)

- Νερό με βαθμό ρύπανσης για μέγεθος κόκκων έως 30 mm

SP 6 Flat Inox (αντλία καθαρού νερού)

- Βρώμικο νερό με μέγεθος ρύπων έως 5mm

Δ ΚΙΝΔΥΝΟΣ

Κίνδυνος τραυματισμού, κίνδυνος βλάβης! Δεν επιτρέπεται η άντληση διαβρωτικών, πολύ εύφλεκτων ή εκρηκτικών υλικών (π.χ. βενζίνη, πετρέλαιο, νιτρικά διαλύματα), λιπών, ελαίων, άρμης, λιμμάτων τουαλέτας και λασπωδών υδάτων, με πολύ περιορισμένη ρευστότητα. Η θερμοκρασία του αντλούμενου υγρού πρέπει να είναι μεταξύ 5 °C και 35 °C.

Όξση σε λειτουργία

ΥΠΟΔΕΙΞΗ

Η αντλητική ικανότητα αυξάνεται όσο αυξάνεται η διάμετρος και μειώνεται το μήκος του εύκαμπτου σωλήνα. Για να αποφύγετε τυχόν εμφράγματα στην αντλία, χρησιμοποιήστε το συνοδευτικό προφίλτρο (SP 6 Flat Inox) σε εύκαμπτους σωλήνες με διάμετρο μικρότερη από 1¼" ή σπρώξτε το ενσωματωμένο φίλτρο προς τα κάτω (SP 7 Dirt Inox).

Η σύνδεση αντλίας είναι εξοπλισμένη με ένα σύστημα βύσματος (Quick-Connect).

Το στόμιο σύνδεσης με εξάρτημα σύνδεσης αντλίας υποδεικνύει τη συσκευή σε μη συναρμολογημένη κατάσταση.

Εικόνα A

- ➔ Για την αφαίρεση του στομίου σύνδεσης πιέστε το Quick-Connect (γκρίζο πλήκτρο).

Εικόνα B

- ➔ Βιδώστε το εξάρτημα σύνδεσης αντλίας στο στόμιο σύνδεσης.
- ➔ Σπρώξτε το σφικτήρα εύκαμπτου σωλήνα στον εύκαμπο σωλήνα.
- ➔ Σπρώξτε τον εύκαμπο σωλήνα στο εξάρτημα σύνδεσης αντλίας και στερεώστε τον με το σφικτήρα εύκαμπτου σωλήνα.
- ➔ Σπρώξτε το στόμιο σύνδεσης στο Quick-Connect.

ΥΠΟΔΕΙΞΗ

Στο εξάρτημα σύνδεσης αντλίας μπορούν να συνδεθούν εύκαμπτοι σωλήνες με διατομή 1", 1¼" και 1½". Για να γίνεται άντληση κόκκων επιθυμητού μεγέθους πρέπει να επιλεγεί εύκαμπτος σωλήνας με επαρκή διάμετρο και το κομμάτι σύνδεσης της αντλίας να κοντύνει αντίστοιχα στις εγκοπές. Ακόμη και για μικρότερα μεγέθη κόκκων συνιστάται μεγαλύτερη διάμετρος εύκαμπτου σωλήνα, ώστε να είναι εφικτή μεγάλη ποσότητα ροής.

Εικόνα C

- ➔ Σπρώξτε το Level Sensor από πάνω στη ράγα.

Εικόνα D

- ➔ Για την έναρξη της άντλησης ανοίξτε ή κλείστε τα στηρίγματα βάσης (SP 6 Flat Inox).

ΥΠΟΔΕΙΞΗ

Το άνοιγμα των στηριγμάτων βάσης δεν είναι απαραίτητο, αλλά με αυτόν τον τρόπο επιτυγχάνεται υψηλότερη αναροφητική ισχύς.

Το κλείσιμο των στηριγμάτων βάσης επιτρέπει την επίπεδη αναρρόφηση του υγρού σε ύψος υπολειμματικού υγρού έως 1 mm.

- ➔ Συναρμολογήστε ή αποσυναρμολογήστε το προφίλτρο (SP 6 Flat Inox).
- ➔ Σπρώξτε το ενσωματωμένο φίλτρο προς τα κάτω ή προς τα πάνω (SP 7 Dirt Inox).

ΥΠΟΔΕΙΞΗ

Η τοποθέτηση του αρχικού φίλτρου δεν είναι υποχρεωτικά απαραίτητη. Με την τοποθέτηση του αρχικού φίλτρου επιτυγχάνεται μεγαλύτερη απόδοση άντλησης (μόνο για SP 6 Flat Inox).

Με το φίλτρο γίνεται φιλτράρισμα του αντλούμενου υγρού ώστε να προστατεύεται η αντλία από πολύ έντονη ρύπανση. Κατά τη χρήση του φίλτρου μπορούν να αντλούνται σωματίδια μέχρι και 5mm.

Η αποσυναρμολόγηση του προφίλτρου επιτρέπει την επίπεδη αναρρόφηση του υγρού σε ύψος υπολειμματικού υγρού έως 1 mm (SP 6 Flat Inox).

- ➔ Τοποθετήστε την αντλία σε σταθερή βάση μέσα στο μεταφερόμενο υγρό ή βυθίστε την με ένα σκονί που θα έχετε δέσει στη λαβή μεταφοράς.

ΥΠΟΔΕΙΞΗ

Το σημείο αναρρόφησης δεν πρέπει να είναι φραγμένο από προσμείξεις.

Αν ο πυθμένας είναι λασπωδής, αποθέστε την αντλία σε ένα τούβλο ή άλλη βάση.

Φροντίστε να είναι σε όρθια θέση η αντλία.

Μην μεταφέρετε την αντλία κρατώντας την από το καλώδιο ή τον εύκαμπο σωλήνα.

Λειτουργία

Δ ΚΙΝΔΥΝΟΣ

Θανάσιμος κίνδυνος λόγω ηλεκτροπληξίας!

Κατά τη διάρκεια της λειτουργίας μεταφερόμενου υγρού, μην αγγίζετε το σκονί που είναι δεμένο στη λαβή μεταφοράς ή αντικείμενα που έρχονται σε επαφή με το μεταφερόμενο υγρό (π.χ. αγωγός ή σκαλωσιές κ.α. μέσα στο νερό).

Γενικά

Εικόνα E

ΥΠΟΔΕΙΞΗ

Για να είναι δυνατή η αυτόνομη αναρρόφηση της αντλίας, η στάθμη του υγρού πρέπει να είναι τουλάχιστον 50 mm (SP 7 Dirt Inox) ή 7 mm (SP 6 Flat Inox).

Η αντλία μπορεί να κάνει αναρρόφηση σε υπολειμματικό υγρό ύψους έως 35 mm (SP 7 Dirt Inox) ή 1 mm (SP 6 Flat Inox).

Αυτόματη διάταξη εξαέρωσης

Εικόνα E

Εάν η στάθμη του υγρού είναι ελάχιστη, μπορεί να εξέλθει αναροφούμενος αέρας ή αέρας που βρίσκεται μέσα στην αντλία από την αυτόματη διάταξη εξαέρωσης. Επιπλέον, από τα σημεία αυτά μπορεί να εξέλθει υγρό.

Εάν η αντλία παρουσιάσει προβλήματα κατά την αναρρόφηση υγρού με χαμηλή στάθμη, αποσυνδέστε και επανασυνδέστε επανειλημμένα το βύσμα δικτύου, προκειμένου να ενισχύσετε τη διαδικασία αναρρόφησης.

Αυτόματη λειτουργία

Εικόνα 

ΥΠΟΔΕΙΞΗ

Στην αυτόματη λειτουργία, η διαδικασία άντλησης ελέγχεται αυτόματα από το Level Sensor.

Η αντλία ενεργοποιείται, μόλις το Level Sensor έρθει σε επαφή με το αυξανόμενο μεταφερόμενο υγρό.

Η αντλία απενεργοποιείται, μόλις το Level Sensor χάσει την επαφή με το μειούμενο μεταφερόμενο υγρό και παύσει ο χρόνος κίνησης εξ αδρανείας των 15 s.

Ενεργοποίηση:

Ελάχιστη απαραίτητη στάθμη υγρού, ώστε η αντλία να μπορεί να κάνει αυτόματη αναρρόφηση (=ελάχιστη στάθμη ενεργοποίησης):

SP 6 Flat Inox: 7 mm (57 mm κατά τη χρήση του φίλτρου)

SP 7 Dirt Inox: 50 mm

Μεγαλύτερο ρυθμιζόμενο ύψος ενεργοποίησης του αισθητήρα στάθμης:

SP 6 Flat Inox: 190 mm χωρίς φίλτρο (240mm κατά τη χρήση του φίλτρου)

SP 7 Dirt Inox: 237 mm

Ελάχιστο ύψος υπολειπόμενου υγρού/ μέγιστο βάθος αναρρόφησης:

Η αντλία μπορεί να κάνει αναρρόφηση μέχρι ένα ύψος υπολειπόμενου υγρού

SP 6 Flat Inox: 1 mm (χωρίς φίλτρο, με κλειστά πόδια)

SP 7 Dirt Inox: 35 mm

ΥΠΟΔΕΙΞΗ

Συνιστάται η χρήση του φίλτρου.

ΥΠΟΔΕΙΞΗ

Φροντίστε να είναι σε όρθια θέση η αντλία.

Διαφορετικά, το Level Sensor μπορεί να μην χάσει την επαφή με το υγρό και η αντλία να λειτουργεί χωρίς υλικό.

→ Σπρώξτε το Level Sensor στο επιθυμητό ύψος ενεργοποίησης (επαφή με το μεταφερόμενο υγρό).

ΥΠΟΔΕΙΞΗ

Όσο ψηλότερα είναι ρυθμισμένο το Level Sensor, τόσο ψηλότερα βρίσκεται το σημείο ενεργοποίησης και απενεργοποίησης.

Για παραδείγματα εφαρμογής, βλ. τον ακόλουθο πίνακα:

Min / Max	SP 6 Flat Inox	SP 7 Dirt Inox
Φρεάτια με διάμετρο < περ. 1 m (π.χ. αποχέτευση)	Level Sensor στην επάνω θέση	Level Sensor στην επάνω θέση
	Συνιστάται η χρήση του φίλτρου.	Κλαπέτα προ-φίλτρου κλειστά (προστασία από ρύπανση)

Min / Max	SP 6 Flat Inox	SP 7 Dirt Inox
Πισίνες, τεχνητές λίμνες (μόνο SP 7 Flat Inox) ή παρόμοια	Level Sensor στην κάτω θέση	Level Sensor στην κάτω θέση
	Έναρξη διαδικασίας άντλησης με προφίλτρο ή ανοιγμένα στηρίγματα βάσης	Κλαπέτα προ-φίλτρου κλειστά (προστασία από ρύπανση)
	Συνέχιση της διαδικασίας άντλησης χωρίς προφίλτρο και κλειστά στηρίγματα βάσης (επιτεύχθηκε ύψος υπολειμματικού υγρού 1 mm) Υπόδειξη Ενεργείτε σε χειροκίνητη λειτουργία. Επιτηρείτε την απενεργοποίηση ή την αναρρόφηση πολύ χαμηλής στάθμης.	-

→ Ρυθμίστε τον διακόπτη στην αυτόματη λειτουργία (AUTO).

→ Εισάγετε τον ρευματολήπτη στην πρίζα.

Μη αυτόματη λειτουργία

ΥΠΟΔΕΙΞΗ

Στη μη αυτόματη λειτουργία, η αντλία παραμένει συνεχώς ενεργοποιημένη.

Εικόνα 

→ Ρυθμίστε το διακόπτη στη μη αυτόματη λειτουργία (MAN).

→ Εισάγετε τον ρευματολήπτη στην πρίζα.

ΠΡΟΣΟΧΗ

Κίνδυνος πρόκλησης ζημιάς! Η λειτουργία χωρίς υλικό προκαλεί περισσότερες φθορές. Μην αφήνετε την αντλία χωρίς επίβλεψη κατά τη μη αυτόματη λειτουργία. Σε περίπτωση λειτουργίας χωρίς υλικό κάντε αμέσως αποσύνδεση

Αναρρόφηση από χαμηλή στάθμη (SP 6 Flat Inox)

Για να επιτύχετε αναρρόφηση από την ελάχιστη στάθμη του 1 mm συνιστάται η χειροκίνητη λειτουργία.

Στην SP 6 Flat Inox έχει τοποθετηθεί μια βαλβίδα αντεπιστροφής. Αυτό εμποδίζει το υπολειπόμενο υγρό στον εύκαμπτο σωλήνα να γυρίσει πίσω μετά τον τερματισμό της άντλησης.

Τερματισμός λειτουργίας

ΥΠΟΔΕΙΞΗ

Οι ρύποι που επικάθονται στο μηχάνημα μπορούν να προκαλέσουν προβλήματα λειτουργίας.

- Έπειτα από κάθε χρήση κάντε άντληση καθαρού νερού ή ξεπλύνετε καλά την αντλία. Αυτό ισχύει ιδιαίτερα μετά την άντληση χλωριούχου νερού ή άλλων υγρών που αφήνουν υπολείμματα.
- Βγάλτε το φιλ από την πρίζα.

Συντήρηση

Η αντλία δεν χρειάζεται συντήρηση.

Μεταφορά

⚠ ΠΡΟΣΟΧΗ

Για να αποφύγετε ατυχήματα ή τραυματισμούς, λάβετε υπόψη κατά τη μεταφορά το βάρος της συσκευής (βλ. τεχνικά χαρακτηριστικά).

- Σηκώστε και μεταφέρετε την αντλία από τη λαβή μεταφοράς.
- Για τη μεταφορά επάνω σε όχημα ασφαλίστε τη συσκευή έναντι ολίσθησης.

Αποθήκευση

⚠ ΠΡΟΣΟΧΗ

Για να αποφύγετε ατυχήματα ή τραυματισμούς, λάβετε υπόψη κατά την επιλογή του χώρου αποθήκευσης το βάρος της συσκευής (βλ. τεχνικά χαρακτηριστικά).

Φύλαξη της αντλίας

- Εκκενώστε εντελώς την αντλία και αφήστε την να στεγνώσει.
- Αποθηκεύετε την αντλία σε χώρο στον οποίο δεν επικρατεί παγετός.

Πρόσθετα εξαρτήματα

2.997-100.0	Σετ υφασμάτινου εύκαμπτου σωλήνα	Εύκαμπτος 1 1/4" υφασμάτινος σωλήνας με σφιγκτήρα εύκαμπτου σωλήνα (30 - 40 mm) με κοχλία-πεταλούδα για σύνδεση χωρίς εργαλεία. Συνιστάται ιδιαίτερα για τη βυθιζόμενη αντλία κατά τη μεταφορά μεγαλύτερων ποσοτήτων νερού. Μέγ. πίεση λειτουργίας: 5 bar.
6.997-346.0	Σωλήνας σπирάλ, διάθεση με το μέτρο, 25 m, 1"	Για κοπή με το μέτρο στο επιθυμητό μήκος.
2.645-247.0	Εύκαμπτος σωλήνας PrimoFlex, 50 m, 1"	Λάστιχο κήπου χωρίς φθαλικούς εστέρες 1" για απορροή του νερού.

Αντιμετώπιση βλαβών

⚠ **ΚΙΝΔΥΝΟΣ**

Θανάσιμος κίνδυνος λόγω ηλεκτροπληξίας!

Για την αποφυγή ενδεχόμενων κινδύνων, οι επιδιορθώσεις και η τοποθέτηση ανταλλακτικών θα πρέπει να εκτελούνται μόνον από την εξουσιοδοτημένη υπηρεσία εξυπηρέτησης πελατών.

Βλάβη	Αιτία	Αντιμετώπιση
Η αντλία λειτουργεί χωρίς να κάνει άντληση	Αέρας στην αντλία	Συνδέστε και αποσυνδέστε επανειλημμένα το βύσμα δικτύου της αντλίας, ώσπου να αναρροφηθεί το υγρό.
	Φραγή του τμήματος αναρρόφησης	Βγάλτε το φιλς και καθαρίστε το τμήμα αναρρόφησης
	Στάθμη νερού κάτω από την ελάχιστη στάθμη υγρού	Βυθίστε την αντλία βαθύτερα στο μεταφερόμενο υγρό, εάν είναι δυνατό, ή ενεργήστε όπως περιγράφεται στο κεφάλαιο "Λειτουργία".
Η αντλία δεν τίθεται σε λειτουργία ή απενεργοποιείται ξαφνικά στη διάρκεια της λειτουργίας.	Διακοπή παροχής ρεύματος	Ελέγξτε τις ασφάλειες και τις ηλεκτρικές συνδέσεις
	Ο θερμοδιακόπτης προστασίας έχει θέσει την αντλία εκτός λειτουργίας λόγω υπερθέρμανσης	Τραβήξτε το φιλς, αφήστε την αντλία να κρυώσει, καθαρίστε το τμήμα αναρρόφησης και αποφύγετε την ξηρή λειτουργία
	Διείσδυση ρύπων στο τμήμα αναρρόφησης	Βγάλτε το φιλς και καθαρίστε το τμήμα αναρρόφησης
	Το Level Sensor σταματά την αντλία	Ελέγξτε τη θέση του Level Sensor και διορθώστε το κατά περίπτωση. Η αντλία σταματά 15 s αφότου διακοπεί η επαφή του Level Sensor με το νερό.
Το Level Sensor δεν ανιχνεύει λόγω ρύπανσης	Καθαρίστε το Level Sensor.	
Η ισχύς παροχής μειώνεται	Φραγή του τμήματος αναρρόφησης	Βγάλτε το φιλς και καθαρίστε το τμήμα αναρρόφησης
Πολύ χαμηλή ισχύς παροχής	Η αντλητική ισχύς της αντλίας εξαρτάται από το ύψος άντλησης, καθώς και από τη διάμετρο και το μήκος των ελαστικών σωλήνων.	Λάβετε υπόψη το μέγιστο ύψος μεταφοράς, ανατρέξτε στα τεχνικά χαρακτηριστικά και, εάν είναι αναγκαίο, επιλέξτε μια μεγαλύτερη διάμετρο ή ένα μικρότερο μήκος εύκαμπτου σωλήνα.
Το Quick-Connect δεν μπορεί να ανοίξει ή να κλείσει.	Ρύπανση στο σύστημα σύνδεσης.	Αφαιρέστε και καθαρίστε το κλιπ.
Η αντλία λειτουργεί, αν και δεν υπάρχει επαφή του νερού με το Level Sensor	Το Level Sensor δεν ανιχνεύει λόγω ρύπανσης	Καθαρίστε το Level Sensor.
	Ο διακόπτης βρίσκεται στη μη αυτόματη λειτουργία (MAN)	Ρυθμίστε τον διακόπτη στην αυτόματη λειτουργία (AUTO).
Ο χρόνος πρόσθετης λειτουργίας επιμηκώνεται.	Λερωμένος αισθητήρας στάθμης.	Καθαρίστε τον αισθητήρα στάθμης.

Τεχνικά χαρακτηριστικά

		SP 6 Flat Inox	SP 7 Dirt Inox
Τάση ηλεκτρικού δικτύου	V	230 - 240 V	230 - 240 V
Συχνότητα δικτύου	Hz	50	50
Ισχύς $P_{\text{ονομ}}$	W	550	750
Μέγ. ποσότητα άντλησης	l/h	14000	15500
Μέγ. πίεση	bar	0,9	0,8
Μέγ. ύψος άντλησης	m	9	8
Μέγ. βάθος βύθισης	m	7	7
Μέγ. μέγεθος κόκκου αντλούμενων ρύπων	mm	5	30
Ελάχιστο ύψος υγρού	mm	7	50
Ύψος υπολειμματικού υγρού	mm	1	35
Βάρος (χωρίς παρελκόμενα)	kg	5,7	6,7
Μήκος καλωδίου σύνδεσης	m	10	10

Με την επιφύλαξη τεχνικών αλλαγών!

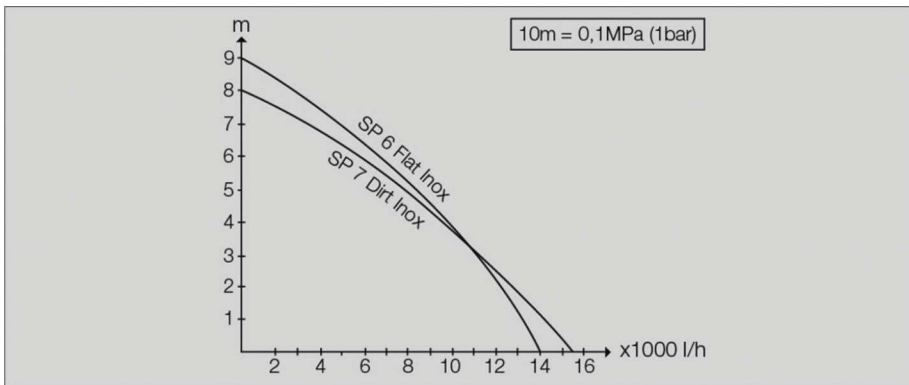

Η δυνατότητα παροχής αυξάνεται:

- όσο μικρότερο είναι το ύψος μεταφοράς
- όσο μεγαλύτερη είναι η διάμετρος του χρησιμοποιούμενου εύκαμπτου σωλήνα
- όσο μικρότερος σε μήκος είναι ο χρησιμοποιούμενος εύκαμπτος σωλήνας
- όσο μικρότερη είναι η απώλεια πίεσης που προκαλεί το συνδεδεμένο παρελκόμενο



Cihazınızı ilk defa kullanmadan önce bu orijinal kullanım kılavuzunu ve birlikte verilen güvenlik uyarılarını okuyun. Buna göre davranın. Her iki kitabı da daha sonra tekrar kullanmak ya da cihazın sonraki kullanıcılarına iletmek üzere saklayın.

İçindekiler

İçindekiler	TR	1
Garanti	TR	1
Çevre koruma	TR	1
Cihaz tanımı	TR	1
Kurallara uygun kullanım	TR	1
İzin verilen sevk sıvıları	TR	1
İlk çalıştırma	TR	2
Çalıştırma	TR	2
Genel	TR	2
Otomatik hava tahliye tertibatı	TR	2
Otomatik modu	TR	2
Manuel mod	TR	3
Düz vakumlama (SP 6 Flat Inox)	TR	3
Cihazın kapatılması	TR	3
Bakım	TR	3
Taşıma	TR	3
Depolama	TR	3
Pompanın saklanması	TR	3
Özel aksesuar	TR	4
Arızalarda yardım	TR	4
Teknik bilgiler	TR	5

Garanti

Her ülkede yetkili distribütörümüz tarafından verilmiş garanti şartları geçerlidir. Garanti süresi içinde cihazınızda oluşan muhtemel hasarları, arızanın kaynağı üretim veya malzeme hatası olduğu sürece ücretsiz olarak karşılıyoruz. Garanti hakkınızdan yararlanmanızı gerektiren bir durum olduğu zaman, ilgili faturanız ile birlikte satıcınıza veya size en yakın yetkili servisimize başvurunuz.

Tip etiketi çıkartması cihazdan sökülmemelidir. Çıkartmanın çıkartılmasından sonra garantisi verilemez.

Çevre koruma



Ambalaj malzemeleri geri dönüştürülebilir. Ambalaj malzemelerini evinizin çöpüne atmak yerine lütfen tekrar kullanılabilirlikleri yerlere gönderin



Eski cihazlarda, yeniden değerlendirme işlemine tabi tutulması gereken değerli geri dönüşüm malzemeleri bulunmaktadır. Bu nedenle eski cihazları lütfen öngörülen toplama sistemleri aracılığıyla imha edin

Not

Seramik kayıcı halka contasını contalamak için kullanılan yağ biyolojik olarak çözünebilir. Yağın bulaşması veya sızması insanlara ve çevreye zarar vermez.

İçindekiler hakkında uyarılar (REACH)

İçindekiler hakkında ayrıntılı bilgileri bulabileceğiniz adres:

www.kaercher.com/REACH

Cihaz tanımı

- 1 Şalter (Otomatik mod / Manuel mod)
- 2 Taşıma kolu
- 3 Soketli elektrik fişi kablosu
- 4 Ray (Seviye sensörü)
- 5 Seviye sensörü
- 6 Otomatik hava tahliye tertibatı
- 7 Quick-Connect
- 8 Pompa bağlantı parçası (1", 1¼" ve 1½" hortum bağlantısı ve G1½ dış)
- 9 Çekvalf (SP 6 Flat Inox)
- 10 Bağlantı rakoru (G1½ dış)
- 11 Ön filtre (SP 6 Flat Inox, çıkartılabilir)
- 12 Ayaklar (SP 6 Flat Inox)

Kurallara uygun kullanım

Bu cihaz özel kullanım için geliştirilmiştir ve cihazın ticari kullanım taleplerini karşılaması öngörülmemiştir. Üretici, amacına uygun olmayan ya da hatalı kullanım sonucu oluşan hasarlar için sorumluluk üstlenmez.

Cihaz, ağırlıklı olarak bina bölümlerindeki su baskınlarının boşaltılması için uygun olmakla birlikte, tatlı su söz konusu olduğunda depoların pompalanarak boşaltılması, kuyular ve havuzlardan su alma ve tekneler ve yatlarındaki suyun boşaltılması için de kullanılabilir.

NOT

Cihaz, kesintisiz pompa çalışması (örn. göllerdeki kesintisiz devir daim modu) ya da sabit kurulum (örn. kaldırma sistemi, fiskiye pompası) için uygun değildir.

İzin verilen sevk sıvıları

- Belirli bir kirlenme derecesine kadar tatlı su
- Yüzme havuzu suyu (katkı maddesinin doğru şekilde dozaj ayarı önkoşuldur)
- Yıkama sabunu, örn. çamaşır makinesinden sızan içerik. Ardından temiz suyla durulama.

SP 7 Dirt Inox (pis su pompası)

- 30 mm kum büyüklüğüne kadar kirlenme dereceli su

SP 6 Flat Inox (temiz su pompası)

- 5mm kum büyüklüğüne kadar kirlenme dereceli su

⚠ TEHLİKE

Yaralanma tehlikesi, hasar tehlikesi! Yakıcı, kolay yanan ya da patlayıcı maddeler (Örn; benzin, petrol, nitro çözelti), gresler, yağlar, tuzlu su ve tuvalet sistemlerinden gelen atık sular ve sudan daha düşük akışkanlık özelliğine sahip camurlu su taşınmamalıdır. Taşınan sıvının sıcaklığı 5 ° ve 35 ° arasında olmalıdır.

İlk çalıştırma

NOT

Hortum uzunluğu ne kadar kısa ve hortum çapı ne kadar büyük olursa, sevk gücü de o oranda artar.

Pompanın tıkanmasını önlemek için, 1¼"ten küçük hortum çaplarında ön filtreyi kullanın (SP 6 Flat Inox) veya entegre ön filtreyi aşağı itin (SP 7 Dirt Inox). Pompa bağlantısı bir geçme sistemle donatılmıştır (Quick-Connect).

Pompa bağlantı parçasıyla birlikte bağlantı rakoru, monte edilmemiş şekilde cihaza eklenmiştir.

Şekil A

→ Bağlantı rakorunu çıkartmak için Quick-Connect'e (gri tuş) basın.

Şekil B

→ Pompa bağlantı parçasını bağlantı rakorunun üzerine itin.

→ Hortum kelepçesini hortumun üzerine itin.

→ Hortumu pompa bağlantı parçasının üzerine itin ve hortum kelepçesiyle sabitleyin.

→ Bağlantı rakorunu Quick-Connect'in içine itin.

NOT

Pompa bağlantı parçasına 1", 1¼" ve 1½" çaplı hortumlar bağlanabilir.

İstenen büyüklükte partiküllerin pompalanması için yeterli büyüklükte çaplı bir hortumun seçilmesi ve pompa bağlantı parçasının oyuklardan kısaltılması gerekir.

Debi miktarının yüksek olması için partiküller küçük olsa bile büyük çaplı bir hortumun kullanılması tavsiye edilir.

Şekil C

→ Seviye sensörünün üstten rayın üstüne itin.

Şekil D

→ Pompalama başlangıcı için ayakları dışarı veya içeri katlayın (SP 6 Flat Inox).

NOT

Ayakların dışarı katlanması mutlaka gerekli değildir, ayaklar dışarı katlanarak daha büyük bir sevk gücü elde edilir.

Ayakların içeri katlanması, 1 mm'ye kadar kalan sıvı yüksekliğinde sıvının yassı şekilde emilmesine olanak sağlar.

→ Ön filtreyi takın veya sökün (SP 6 Flat Inox).

→ Ön filtreyi aşağı veya yukarı itin (SP 7 Dirt Inox).

NOT

Ön filtrenin monte edilmesi zorunlu değildir ama ön filtrenin montajı daha yüksek bir pompalama gücü sağlar (yalnızca SP 6 Flat Inox ile)

Ön filtre sayesinde pompalanan sıvı önceden filtrelerin ve böylece pompa kirlenmeden korunur. Filtre kullanıldığında en fazla 5mm büyüklüğünde partiküller pompalanabilir.

Ön filtrenin sökülmesi, 1 mm'ye kadar kalan sıvı yüksekliğinde sıvının yassı şekilde emilmesine olanak sağlar (SP 6 Flat Inox).

→ Pompayı sevk sıvısında güvenli duracak şekilde sabit bir zemine kurun ya da taşıyıcı kola sabitlenmiş bir halatla batırın.

NOT

Emme bölgesi kirlenmeler nedeniyle bloke edilmemelidir.

Çamurlu zeminde, pompayı bir tuğla veya benzeri zemin üzerine koyun.

Pompanın yatay durmasına dikkat edin.

Pompayı kablodan veya hortumdan taşımayın.

Çalıştırma

⚠ TEHLİKE

Elektrik çarpması nedeniyle ölüm tehlikesi!

İşletim esnasında sevk sıvısına, taşıyıcı kola takılı halat ve sevk sıvısı ile temasta bulunan nesnelere (örn. suya sarkan boru hatları, tirabzanlar vs.) dokunmayın.

Genel

Şekil E

NOT

Pompanın kendi kendine emme yapması için, sıvı seviyesi en az 50 mm (SP 7 Dirt Inox) veya 7 mm (SP 6 Flat Inox) olmalıdır.

Pompa, 35 mm (SP 7 Dirt Onox) ya da 1 mm (SP 6 Flat Inox) kalan sıvı yüksekliğine kadar pompalama yapabilir.

Otomatik hava tahliye tertibatı

Şekil E

Sıvı yüksekliği düşüktükçe, emilen veya pompanın içindeki mevcut hava otomatik hava tahliye tertibatı üzerinden dışarı çıkar. Ek olarak, bu noktadan sıvı çıkabilir.

Düşük sıvı seviyesinde pompa emme sırasında sorunlarla karşılaşır, emme işlemini desteklemek için elektrik fişini çıkartın ve takın.

Otomatik modu

Şekil E

NOT

Otomatik modunda seviye şalteri pompalama işlemine otomatik olarak kumanda eder.

Seviye sensörü artan sevk sıvısı ile temas edince pompa açılır.

Seviye sensörü azalan sevk sıvısıyla teması kaybedince ve 15 saniyelik çalışmaya devam etme süresinden sonra pompa kapanır.

Açma:

Pompanın kendiliğinden emmesi için gereken minimum sıvı seviyesi (=minimum açma noktaları):

SP 6 Flat Inox: 7 mm (ön filtre kullanıldığı takdirde 57 mm)

SP 7 Dirt Inox: 50 mm

Kademe sensörünün ayarlanabilen en yüksek seviyesi:

SP 6 Flat Inox: Ön filtersiz 190 mm (ön filtre kullanıldığı takdirde 240mm)

SP 7 Dirt Inox: 237 mm

Minimum artık sıvı yüksekliği/maks. Emme derinliği:

Pompanın pompalayabileceği maksimum artık sıvı seviyesi

SP 6 Flat Inox: 1 mm (ön filtersiz, ayaklar içeri katlanmış durumda)

SP 7 Dirt Inox: 35 mm

NOT

Ön filtrenin kullanılması tavsiye edilir.

NOT

Pompanın yatay durmasına dikkat edin.

Aksi takdirde, seviye sensörü sıvı temasını kaybedebilir ve pompa kuru çalışabilir.

→ Seviye sensörünün istediğiniz açma yüksekliğine (sevk sıvısıyla temas) kadar itin.

NOT

Seviye sensörü ne kadar yükseğe ayarlanırsa açma ve kapatma noktası o oranda yükseilir.

Uygulama örnekleri için bkz. aşağıdaki tablo:

Min / Maks	SP 6 Flat Inox	SP 7 Dirt Inox
Yaklaşık 1 m çaplı bacalar (örn. drenaj)	Seviye sensörü en üst pozisyonda	Seviye sensörü en üst pozisyonda
	Ön filtrenin kullanılması tavsiye edilir.	Ön filtre kapakları kapalı (kirlenmeye karşı koruma)
Yüzme havuzu, göl (yalnızca SP 7 Flat Inox) ve benzeri	Seviye sensörü en alt pozisyonda	Seviye sensörü en alt pozisyonda
	Pompalama işlemini ön filtre veya dışa katlanmış ayaklarla başlatma	Ön filtre kapakları kapalı (kirlenmeye karşı koruma)
	Pompalama işlemine ön filtersiz ve içeri katlanmış ayaklar olmadan devam etme (1 mm'lik kalan sıvı yükseklığıne ulaşılır) Not Manuel modda uygulayın. Kapatma/düz vakumlama işlemlerini gözlemleyin.	-

- Şalteri otomatik moda (AUTO) getirin.
- Elektrik fişini prize takın.

Manuel mod

NOT

Manüel modda pompa sürekli olarak devrede kalır.

Şekil 6

- Şalteri manüel moda (MAN) getirin.
- Elektrik fişini prize takın.

DIKKAT

Hasar tehlikesi! Kuru çalışma aşınmanın artmasına neden olur, manüel modda pompayı denetimsiz bırakmayın. Kuru çalışmada zaman kaybetmeden çıkartın.

Düz vakumlama (SP 6 Flat Inox)

1 mm'lik min. artık sıvı seviyesine ulaşmak için manuel işletimin uygulanması tavsiye edilir.
SP 6 Flat Inox'a bir çekvalf monte edilmiştir. Bu sayede hortumdaki artık sıvıların pompalama işlemi tamamlandıktan sonra geri akması engellenir.

Cihazın kapatılması

NOT

Kirler birikebilir ve çalışma arızalarına neden olabilir.

- Her kullanımdan sonra temiz su sevk edin veya pompayı iyice yıkayın.
Bu, özellikle klor içeren su veya artık bırakan diğer sıvıların sevk edilmesinden sonra.
- Cihazın fişini prizden çekin.

Bakım

Popa bakım gerektirmez.

Taşıma

⚠ TEDBİR

Kazaları veya yaralanmaları önlemek için, taşıma sırasında cihazın ağırlığına dikkat edin (bkz. Teknik bilgiler).

- Pompayı taşıma kolundan kaldırın ve taşıyın.
- Bir araç üzerinde taşımak için cihazı kaymaya karşı emniyete alın.

Depolama

⚠ TEDBİR

Kazaları veya yaralanmaları önlemek için, depolama yerini seçerken cihazın ağırlığına dikkat edin (bkz. Teknik bilgiler).

Pompanın saklanması

- Pompayı tamamen boşaltın ve kurumaya bırakın.
- Pompayı donma tehlikesi bulunmayan bir yerde saklayın.

Özel aksesuar

2.997-100.0	Örgülü hortum seti	Aletsiz bağlantı için kelebek cıvatalı hortum kelepçesine (30 - 40 mm) sahip esnek 1 1/4" örgülü hortum. Özellikle dalgıç pompalar için büyük sıvı miktarlarının boşaltılması sırasında önerilir. Maks. çalışma basıncı: 5 bar.
6.997-346.0	Spiral hortum, metreyle satılan ürün, 25 m, 1"	Özel hortum uzunluklarına kesmek için metreyle satılan ürün.
2.645-247.0	PrimoFlex hortum, 50 m, 1"	Suyun tahliye edilmesi için için Ftalat içermeyen 1" bahçe hortumu.

Arızalarda yardım

⚠ TEHLİKE

Elektrik çarpması nedeniyle ölüm tehlikesi!

Tehlikeleri önlemek için, onarımlar ve yedek parça montajı sadece yetkili müşteri hizmetleri tarafından yapılmalıdır.

Arıza	Nedeni	Arızanın giderilmesi
Pompa çalışıyor fakat besleme yapmıyor	Pompada hava	Sıvı emilene kadar pompanın elektrik fişini birkaç kez sökün ve çıkartın
	Emme bölgesi tıkanmış	Elektrik fişini çekin ve emme bölgesini temizleyin
	Su seviyesi asgari su seviyesinin altında	Mümkünse pompayı sıvıya daha derine batırın ya da Çalışma bölümünde tarif edilen yöntemi izleyin.
Pompa çalışmaya başlamıyor ya da çalışma sırasında aniden duruyor	Akım beslemesi kesilmiş	Sigortalar ve elektrik bağlantılarını kontrol edin
	Termik şalter, aşırı ısınma nedeniyle pompayı kapattı	Elektrik fişini çekin, pompayı soğutun, emme bölgesini temizleyin, kuru çalışmadan kaçının
	Emme bölgesine kir partikülleri sıkışmış	Elektrik fişini çekin ve emme bölgesini temizleyin
	Seviye sensörü pompayı durduruyor	Seviye sensörünün konumunu kontrol edin ve gerekirse düzeltin. Seviye sensörü artık su temasını kaybettikten 15 saniye sonra pompa durur.
	Kirlendiği için seviye sensörü tepki vermiyor	Seviye sensörünü temizleyin.
Sevk gücü azalıyor	Emme bölgesi tıkanmış	Elektrik fişini çekin ve emme bölgesini temizleyin
Sevk gücü çok düşük	Pompanın sevk gücü, sevk yüksekliği, hortum çapı ve hortum uzunluğuna bağlıdır.	Maksimum sevk yüksekliğine dikkat edin; Bkz. Teknik bilgiler, gerekirse daha büyük bir hortum çapı ya da daha kısa bir hortum uzunluğu seçin.
Quick-Connect açılmıyor veya kapanmıyor.	Geçme sistemde kir.	Klipsi çıkartın ve temizleyin.
Seviye sensörüyle su teması olmasına rağmen pompa çalışıyor	Kirlendiği için seviye sensörü tepki vermiyor	Seviye sensörünü temizleyin.
	Şalter manuel moda (MAN) duruyor.	Şalteri otomatik moda (AUTO) getirin.
İlave çalışma süresi uzatılır.	Seviye sensörü kirlenmiş.	Seviye sensörünü temizleyin.

Teknik bilgiler

		SP 6 Flat Inox	SP 7 Dirt Inox
Şebeke gerilimi	V	230 - 240 V	230 - 240 V
Şebeke frekansı	Hz	50	50
Güç P _{NOMINAL}	W	550	750
Maksimum sevk miktarı	l/h	14000	15500
Maksimum basınç	bar	0,9	0,8
Maksimum sevk yüksekliği	m	9	8
Maksimum dalma derinliği	m	7	7
Sevk edilebilen kir partiküllerinin maksimum kum büyüklüğü	mm	5	30
Asgari sıvı yüksekliği	mm	7	50
Kalan sıvı yüksekliği	mm	1	35
Ağırlık (aksesuar hariç)	kg	5,7	6,7
Bağlantı kablosu uzunluğu	m	10	10

Teknik değişiklik yapma hakkı saklıdır!

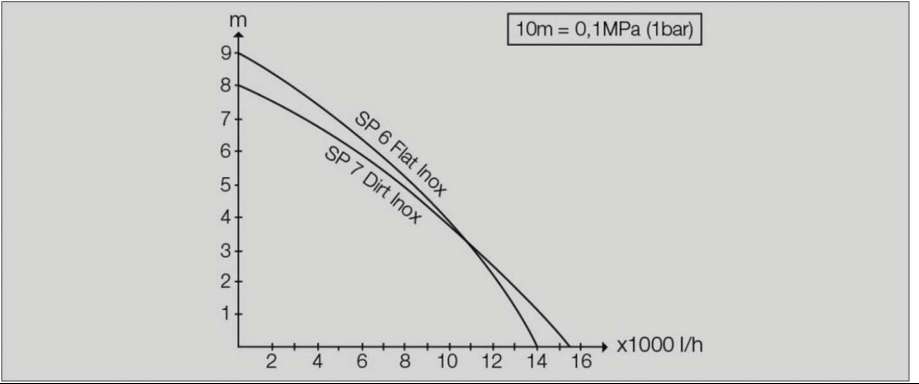

Mümkün olan sevk miktarı şu şekilde daha büyük:

- sevk yüksekliği ne kadar düşükse
- Kullanılan hortumun çapı ne kadar büyükse
- Kullanılan hortum ne kadar kısaysa
- Bağlı bulunan aksesuar ne kadar az basınç kaybına neden olursa



Перед первым использованием устройства необходимо прочесть настоящую оригинальную инструкцию по эксплуатации и прилагаемые указания по безопасности. Далее действовать в соответствии с ними. Сохранять обе брошюры для дальнейшего пользования или для следующего владельца.

Оглавление

Оглавление	RU	1
Гарантия	RU	1
Охрана окружающей среды	RU	1
Описание прибора	RU	1
Использование по назначению	RU	1
Допустимые для перекачки жидкости	RU	2
Ввод в эксплуатацию	RU	2
Эксплуатация прибора	RU	2
Общие положения	RU	2
Автоматическое вентиляционное устройство	RU	2
Автоматический режим работы	RU	3
Ручной режим работы	RU	3
Откачка остаточной жидкости (SP 6 Flat Inox)	RU	4
Окончание работы	RU	4
Техническое обслуживание	RU	4
Транспортировка	RU	4
Хранение	RU	4
Хранение насоса	RU	4
Специальные принадлежности	RU	5
Помощь в случае неполадок	RU	5
Технические данные	RU	6

Гарантия

В каждой стране действуют соответственно гарантийные условия, изданные уполномоченной организацией сбыта нашей продукции в данной стране. Возможные неисправности прибора в течение гарантийного срока мы устраняем бесплатно, если причина заключается в дефектах материалов или ошибках при изготовлении. В случае возникновения претензий в течение гарантийного срока просьба обращаться, имея при себе чек о покупке, в торговую организацию, продавшую вам прибор или в ближайшую уполномоченную службу сервисного обслуживания.

Не удалять заводскую табличку-наклейку с устройства. Если наклейка удалена, действие гарантии прекращается.

Охрана окружающей среды



Упаковочные материалы пригодны для вторичной обработки. Поэтому не выбрасывайте упаковку вместе с домашними отходами, а сдайте ее в один из пунктов приема вторичного сырья.



Старые приборы содержат ценные перерабатываемые материалы, подлежащие передаче в пункты приемки вторичного сырья. Поэтому утилизируйте старые приборы через соответствующие системы приемки отходов.

Примечание

Масло, используемое для герметизации торцевого уплотнения, способно к биологическому расщеплению. В случае вытекания масла отрицательных последствий для человека и окружающей среды не ожидается.

Инструкции по применению компонентов (REACH)

Актуальные сведения о компонентах приведены на веб-узле по следующему адресу:

www.kaercher.com/REACH

Описание прибора

- 1 Переключатель (автоматический/ручной режим работы)
- 2 Рукоятка для ношения прибора
- 3 Сетевой шнур со штепсельным разъемом
- 4 Рельс (датчик уровня)
- 5 Датчик уровня
- 6 Автоматическое вентиляционное устройство
- 7 Quick-Connect
- 8 Соединительная деталь насоса (1", 1¼" и 1½") элемент подключения шланга и резьба G1½)
- 9 Обратный клапан (SP 6 Flat Inox)
- 10 Соединительный патрубок (резьба G1½)
- 11 Входной фильтр (SP 6 Flat, нержавеющий, съемный)
- 12 Ножки (SP 6 Flat, нержавеющие)

Использование по назначению

Данный прибор разработан для личного использования и не рассчитан на требования для профессионального применения.

Изготовитель не несет ответственности за возможные убытки, которые возникли по причине использования не по назначению или вследствие неправильного обслуживания.

Прибор предназначен преимущественно для осушки при затоплении части здания, а также для перекачки и выкачки воды из резервуаров, колодцев и шахт, осушки лодок и яхт, если выкачивается пресная вода.

УВЕДОМЛЕНИЕ

Прибор не предназначен для непрерывной работы насоса (например, продолжительной перекачки воды в пруду) или для стационарной установки (например, в качестве подъемного механизма, фонтанного насоса).

Допустимые для перекачки жидкости

- Пресная вода, загрязненная до определенной степени
- Вода в ванной (при условии соответствующей дозировки добавок)
- Раствор моющего средства, например, вода, вытекшая из стиральной машины. Затем промывка чистой водой.

SP 7 Dirt, нержавеющий (насос для грязной воды)

- Вода, загрязненная частицами до 30 мм

SP 6 Flat, нержавеющий (насос для чистой воды)

- Вода со степенью загрязнения и размером частиц до 5 мм.

⚠ **ОПАСНОСТЬ**

Опасность для здоровья, опасность повреждения! Не использовать для подачи едких, легковоспламеняющихся или взрывоопасных материалов (например, бензин, керосин, нитроацетилсоединитель), жира, масла, морской воды, а также канализационных стоков и заиленной воды с меньшей текучестью, чем у воды. Температура перекачиваемой жидкости должна быть в пределах 5-35°C.

Ввод в эксплуатацию

УВЕДОМЛЕНИЕ

Чем меньше длина шланга и больше диаметр шланга, тем выше производительность перекачки.

Если диаметр шланга меньше 1¼ дюйма, то, чтобы избежать засорения насоса, использовать прилагаемый входной фильтр (SP 6 Flat нержавеющий), или передвинуть вниз встроенный входной фильтр (SP 7 Dirt нержавеющий).

Подсоединение насоса оснащено системой разъема (Quick-Connect).

Соединительный патрубок с соединительной деталью насоса прилагаются к устройству в разобранном виде.

Рисунок А

→ Чтобы удалить соединительный патрубок, нажать на элемент Quick-Connect (серая кнопка).

Рисунок Б

- Навинтить соединительную деталь насоса на соединительный патрубок.
- Надеть зажим для шланга на шланг.
- Надеть шланг на соединительную деталь насоса и закрепить зажимом для шланга.
- Сдвинуть соединительный патрубок в соединенное Quick-Connect.

УВЕДОМЛЕНИЕ

К соединительной детали насоса можно подключать шланги диаметром 1", 1¼" и 1½".

Для перекачивания жидкости с частицами нужного размера необходимо выбрать шланг правильного диаметра и укоротить соединительную деталь насоса на пазах. В случае перекачивания жидкости с мелкими частицами также рекомендуется использование шланга большего диаметра для обеспечения большей производительности.

Рисунок В

→ Сверху на рельс надвинуть датчик уровня.

Рисунок Д

→ Для запуска насоса разложить или сложить ножки (SP 6 Flat, нержавеющий).

УВЕДОМЛЕНИЕ

Раскладывание ножек не обязательно, но это повышает производительность насоса.

При сложных ножках возможна откачка остаточной жидкости до 1 мм высотой.

→ Установить или демонтировать входной фильтр (SP 6 Flat, нержавеющий).

→ Потянуть входной фильтр вверх или вниз (SP 7 Dirt, нержавеющий).

УВЕДОМЛЕНИЕ

Установка входного фильтра необязательна, но это увеличит производительность насоса (только для SP 6 Flat Inox).

Чтобы защитить насос от чрезмерного загрязнения, перекачиваемая жидкость предварительно фильтруется во входном фильтре. При использовании фильтра можно перекачивать жидкость с частицами размером до 5 мм.

При снятом входном фильтре возможна откачка остаточной жидкости до 1 мм высотой (SP 6 Flat, нержавеющий).

→ Устойчиво поставить насос на твердую поверхность в жидкость для перекачки или опустить с помощью прикрепленного к ручке троса.

УВЕДОМЛЕНИЕ

Зона всасывания не должна быть забита грязью.

Если поверхность илистая, установить насос на кирпич или аналогичную твердую поверхность.

Следить за тем, чтобы насос стоял горизонтально. Не переносить насос за кабель или шланг.

Эксплуатация прибора

⚠ **ОПАСНОСТЬ**

Опасность поражения током!

Во время работы не прикасаться к перекачиваемой жидкости, тросу, прикрепленному к ручке для переноски, а также предметам, которые контактируют с перекачиваемой жидкостью (например, трубопроводам, погруженным в воду, поручням и т.д.).

Общие положения

Рисунок Г

УВЕДОМЛЕНИЕ

Чтобы насос работал самостоятельно, уровень жидкости должен быть не ниже 50 мм (SP 7 Dirt, нержавеющий) или 7 мм (SP 6 Flat, нержавеющий).

Насос может откачивать остаточную жидкость до уровня 35 мм (SP 7 Dirt, нержавеющий) или 1 мм (SP 6 Flat, нержавеющий).

Автоматическое вентиляционное устройство

Рисунок Е

При низком уровне жидкости автоматическое вентиляционное устройство удаляет случайно всосанный воздух или воздух, находящийся в насосе. Кроме того, на этом участке может просачиваться жидкость. Если из-за низкого уровня жидкости насос не может всасывать, вынуть и вставить сетевую вилку несколько раз, чтобы поддержать процесс всасывания.

Автоматический режим работы

Рисунок **Б**

УВЕДОМЛЕНИЕ

В автоматическом режиме работы датчик уровня контролирует работу насоса автоматически. Когда поднимающаяся перекачиваемая жидкость достигает датчика уровня, насос запускается. Насос выключается через 15 секунд после того, как перекачиваемая жидкость опускается ниже датчика уровня.

Включение:

Минимальный уровень жидкости для возможности автоматической работы насоса (= минимальные точки включения):
 SP 6 Flat Inox: 7 мм (57 мм при использовании входного фильтра)
 SP 7 Dirt Inox: 50 мм

Максимальный настраиваемый уровень переключения датчика уровня:

SP 6 Flat Inox: 190 мм без входного фильтра (240 мм при использовании входного фильтра)
 SP 7 Dirt Inox: 237 мм

Минимальный уровень остаточной жидкости/ максимальная глубина откачки:

Насос может откачивать остаточную жидкость до уровня
 SP 6 Flat Inox: 1 мм (без входного фильтра, со сложенными ножками)
 SP 7 Dirt Inox: 35 мм

УВЕДОМЛЕНИЕ

Рекомендуется использование входного фильтра.

УВЕДОМЛЕНИЕ

Следить за тем, чтобы насос стоял горизонтально. В противном случае может оказаться, что датчик уровня продолжает контактировать с водой и насос работает всухую.

→ Установить датчик уровня на желаемый уровень включения (уровень контакта с опускающейся жидкостью).

УВЕДОМЛЕНИЕ

Чем выше установлен датчик уровня, тем выше точка включения и выключения.

Примеры использования см. в следующей таблице:

Min/Max:	SP 6 Flat Inox	SP 7 Dirt Inox
Шахты диаметром < 1 м (например, дренаж)	Датчик уровня в самом верхнем положении	Датчик уровня в самом верхнем положении
	Рекомендуется использование входного фильтра.	Клапан входного фильтра закрыт (защита от загрязнения)

Min/Max:	SP 6 Flat Inox	SP 7 Dirt Inox
Бассейн, пруд (только SP 7 Flat Inox) или аналогичный водоем	Датчик уровня в самом нижнем положении	Датчик уровня в самом нижнем положении
	Начать работу насоса с входным фильтром или разложенными ножками	Клапан входного фильтра закрыт (защита от загрязнения)
	Продолжать работу насоса без входного фильтра и со сложенными ножками (откачивается остаточная жидкость до 1 мм)	-
	Примечание Выполнять в ручном режиме. Контролировать выключение/откачку остаточной жидкости.	

- Установить переключатель в автоматический режим работы (AUTO)
- Вставить сетевую штепсельную вилку в розетку.

Ручной режим работы

УВЕДОМЛЕНИЕ

В ручном режиме работы насос постоянно остается включенным.

Рисунок **В**

- Установить переключатель в ручной режим работы (MAN)
- Вставить сетевую штепсельную вилку в розетку.

ВНИМАНИЕ

Опасность повреждения! Сухой ход приводит к повышенному износу. Не оставлять насос без присмотра в ручном режиме работы. При сухом ходе немедленно отключить прибор

Откачка остаточной жидкости (SP 6 Flat Inox)

Для достижения мин. уровня остаточной жидкости рекомендуется использовать ручной режим. В SP 6 Flat Inox установлен обратный клапан, который предотвращает обратный ход остаточной жидкости в шланге после завершения процесса откачки.

Окончание работы

УВЕДОМЛЕНИЕ

Загрязнения могут откладываться и приводить к сбоям.

- После каждого использования тщательно промывать насос или перекачивать через него чистую воду. Это особенно важно после откачки хлористой воды или других жидкостей, которые оставляют осадок.
- Вытащите штепсельную вилку из розетки.

Техническое обслуживание

Насос является необслуживаемым.

Транспортировка

⚠ ОСТОРОЖНО

Во избежание несчастных случаев или травмирования, при транспортировке необходимо принять во внимание вес прибора (см. раздел "Технические данные").

- Поднимать и переносить насос только за ручку для переноски.
- Перед транспортировкой на автомобиле прибор должен быть надежно закреплен.

Хранение

⚠ ОСТОРОЖНО

Во избежание несчастных случаев или травмирования, при выборе места хранения необходимо принять во внимание вес прибора (см. раздел "Технические данные").

Хранение насоса

- Полностью опорожнить и высушить.
- Хранить в защищенном от мороза помещении.

Специальные принадлежности

2.997-100.0	Тканевый шланг, комплект	Тканевый гибкий шланг 1 1/4" с зажимом для шланга (30-40 мм) и барашковым винтом для подключения без инструментов. Особенно рекомендуется для погружных насосов, откачивающих большие объемы воды. Максимальное рабочее давление: 5 бар.
6.997-346.0	Спиральный шланг, продающийся на метры, 25 м, 1"	Продается на метры, для нарезки шлангов необходимой длины.
2.645-247.0	Шланг PrimoFlex, 50 м, 1"	Садовый шланг из безфталатового материала диаметром 1" для отвода воды

Помощь в случае неполадок

⚠ **ОПАСНОСТЬ**

Опасность поражения током!

Во избежание опасности, ремонт и установку запасных деталей должны выполнять только авторизованные сервисные центры.

Неполадка	Причина	Способ устранения
Насос работает, но не перекачивает.	Воздух в насосе	Несколько раз вынуть и вставить сетевую вилку насоса до тех пор, пока не начнется всасывание жидкости
	Зона всасывания засорилась	Вытянуть сетевую вилку и прочистить зону всасывания.
	Уровень воды ниже минимального	По возможности глубже опустить насос в перекачиваемую жидкость или действовать, как описано в главе «Режим работы».
Насос не запускается или внезапно остановился в ходе работы	Прерывание подачи питания	Проверить предохранители и электрические соединения
	Защитное термореле отключило насос из-за перегрева.	Вытянуть сетевую вилку, дать насосу остыть, прочистить зону всасывания, избегать эксплуатации всухую
	Частицы грязи забились в зоне всасывания	Вытянуть сетевую вилку и прочистить зону всасывания.
	Датчик уровня останавливает работу насоса	Проверить положение датчика уровня и откорректировать в случае необходимости. Насос останавливается через 15 секунд после того, как вода опускается ниже датчика уровня.
	Датчик уровня не реагирует, потому что загрязнен	Почистить датчик уровня
Снизилась производительность перекачки	Зона всасывания засорилась	Вытянуть сетевую вилку и прочистить зону всасывания.
Слишком маленькая производительность перекачки	Производительность перекачки насоса зависит от высоты перекачки, диаметра и длины шланга	Необходимо следить за максимальной высотой перекачки, см. раздел «Технические данные». При необходимости выбрать шланг большего диаметра или более короткий шланг.
Соединение Quick-Connect не открывается и не закрывается.	Загрязнение системы разъемов.	Удалить и очистить зажим.
Насос работает, хотя датчик уровня не контактирует с водой	Датчик уровня не реагирует, потому что загрязнен	Почистить датчик уровня
	Переключатель установлен в ручной режим работы (MAN)	Установить переключатель в автоматический режим работы (AUTO).
Время работы по инерции увеличивается.	Датчик уровня загрязнен.	Почистить датчик уровня

Технические данные

		SP 6 Flat Inox	SP 7 Dirt Inox
Напряжение сети	В	230 - 240 V	230 - 240 V
Частота сети	Гц	50	50
Мощность Р _{ном}	Вт	550	750
Макс. объем перекачки	л/ч	14000	15500
Макс. давление	бар	0,9	0,8
Макс. высота перекачки	м	9	8
Макс. глубина погружения	м	7	7
Макс. размер частиц, допустимых для перекачки	мм	5	30
Минимальный уровень жидкости	мм	7	50
Уровень остаточной жидкости	мм	1	35
Вес без (принадлежностей)	кг	5,7	6,7
Длина соединительного кабеля	м	10	10

Изготовитель оставляет за собой право внесения технических изменений!

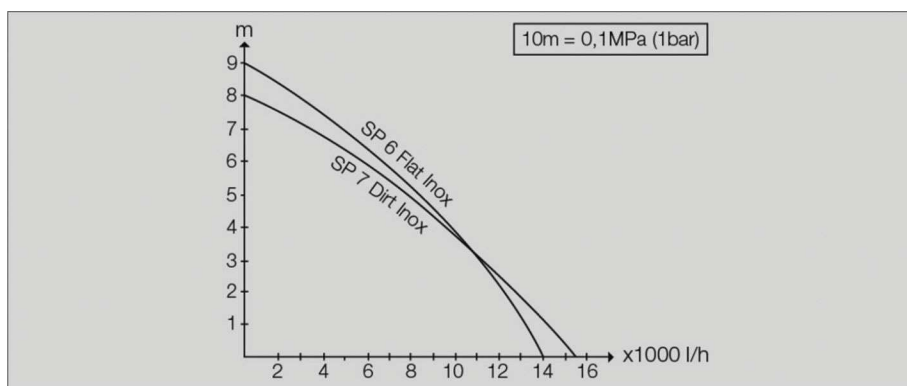

Возможный объем подачи тем больше:

- чем меньше высота перекачки;
- чем больше диаметр используемого шланга;
- чем короче используемый шланг;
- чем меньше падение давления, обусловленное подсоединением дополнительного оборудования.



Készüléke első használata előtt olvassa el az eredeti üzemeltetési útmutatót és a mellékelt biztonsági utasításokat. Ezek alapján járjon el. Tartsa meg a mindkét füzetet későbbi használatra, vagy az esetleges új tulajdonos számára!

Tartalomjegyzék

Tartalomjegyzék	HU	1
Garancia	HU	1
Környezetvédelem	HU	1
A készülék ismertetése	HU	1
Rendeltetésszerű használat	HU	1
Megengedett szállítási folyadékok	HU	1
Üzembe helyezés	HU	2
Üzemeltetés	HU	2
Általános	HU	2
Automatikus szellőző szerkezet	HU	2
Automata üzem	HU	2
Kézi üzem	HU	3
Lapos felszívás (SP 6 Flat Inox)	HU	3
Az üzemeltetés befejezése	HU	3
Karbantartás	HU	3
Szállítás	HU	3
A készülék tárolása	HU	3
A szivattyú tárolása	HU	3
Különlleges tartozékok	HU	4
Hibaelhárítás	HU	4
Műszaki adatok	HU	5

Garancia

Minden országban az illetékes forgalmazónk által kiadott garancia feltételek érvényesek. Az esetleges üzemzavarokat az Ön készülékén a garancia lejártáig költségmentesen elhárítjuk, amennyiben anyag- vagy gyártási hiba az oka. Garanciális esetben kérjük, forduljon a vásárlást igazoló bizonylattal kereskedőjéhez vagy a legközelebbi hivatalos szakszervizhez.

A típus tábla matricát nem szabad a készülékről eltávolítani. A matrica eltávolítása után semmilyen garancia nem áll fenn.

Környezetvédelem



A csomagolóanyagok újrahasznosíthatók. Ne dobja a csomagolóanyagokat a háztartási szemétkébe, hanem gondoskodjék azok újrahasznosításáról.



A régi készülékek értékes újrahasznosítható anyagokat tartalmaznak, amelyeket tanácsos újra felhasználni. Ezért a régi készülékeket az arra alkalmas gyűjtőrendszerek igénybevételeivel ártalmatlanítsa!

Megjegyzés

A kerámia csúszógyűrűs tömítés szigeteléséhez használt olaj biológiailag lebomló olaj. Az olaj elkenődése, illetve kifolyása esetén az emberekre és a környezetre nézve negatív hatások nem várhatók.

Megjegyzések a tartalmazott anyagokkal kapcsolatban (REACH)

Aktuális információkat a tartalmazott anyagokkal kapcsolatban a következő címen talál:

www.kaercher.com/REACH

A készülék ismertetése

- 1 Kapcsoló (automata üzem / kézi üzem)
- 2 Fogantyú
- 3 Hálózati kábel csatlakozóval
- 4 Sín (szintérezkélő)
- 5 Szintérezkélő
- 6 Automatikus szellőző szerkezet
- 7 Quick-Connect
- 8 Szivattyú csatlakozó darab (1", 1¼" és 1½" tömlő csatlakozás és G1½ - menet)
- 9 Visszacsapó szelep (SP 6 Flat Inox)
- 10 Csatlakozási támaszték (G1½ - menet)
- 11 Előszűrő (SP 6 Flat Inox, levehető)
- 12 Talapzati állvány (SP 6 Flat Inox)

Rendeltetésszerű használat

Ezt a készüléket háztartási használatra fejlesztettük ki, és nem ipari használat igénybevételére terveztük.

A gyártó nem felel az olyan esetleges károkért, amelyek a nem rendeltetésszerű használat, vagy hibás kezelés következtében keletkeznek.

A készülék elsősorban árvizek esetén épületrészek víz-telenítésére, de tartályok át- és kiszivattyúzására, kútból és aknákból történő vízfelvitelre, valamint hajók és jachtok víztelenítésére szolgál, amennyiben édesvízről van szó.

FELHÍVÁS

A készülék nem alkalmas állandó szivattyúüzemre (pl. tartós keringetési üzemre kis tóban) vagy állandó instalációhoz (pl. emelő berendezés, szökőkút szivattyú).

Megengedett szállítási folyadékok

- Édesvíz egy bizonyos szennyeződési fokig
- Uszodavíz (az aditívok rendeltetésszerű adagolását feltételezve)
- Mosólúg, pl. kifolyt mosógéptöltet. Ezt követően tisztítás tisztá vízzel.

SP 7 Dirt Inox (szennyvíz szivattyú)

- 30 mm szemcse nagyságú szennyeződéses víz

SP 6 Flat Inox (tisztavíz szivattyú)

- 5 mm szemcse nagyságú szennyeződésfokú vízzel

⚠ VESZÉLY

Sérülésveszély, rongálódásveszély! Nem szabad maró, könnyen éghető vagy robbanékony anyagokat (pl. benzint, petróleum, nitro-hígító), zsirokat, olajokat, sós vizet és toalettbereendezések szennyvizét szállítani, valamint olyan sáros vizet, amelyek folyóképessége alacsonyabb, mint a vízé. A szállított folyadék hőmérsékletének 5 ° és 35 °C között kell lennie.

Üzembe helyezés

FELHÍVÁS

Minél rövidebb a tömlő hosszúsága és minél nagyobb a tömlő átmérője, annál nagyobb a szállítási teljesítmény. A szivattyú eltömődésének elkerülése érdekében $1\frac{1}{4}$ "-nél kisebb tömlőátmérő esetén a mellékelt előszűrőt kell alkalmazni (SP 6 Flat Inox) vagy az integrált előszűrőt kell lefelel tolni (SP7 Dirt Inox).

A szivattyú csatlakozás dugaszoló rendszerrel van felszerelve (Quick-Connect).

A csatlakozási támaszték a szivattyú csatlakozási darabbal együtt felszerelés nélkül van mellékelve a készülékhez.

Ábra A

→ A csatlakozócsonk levételéhez nyomja meg a Quick-Connect-et (szürke gomb).

Ábra B

→ A szivattyú csatlakozó darabot a csatlakozási támasztékra csavarja.

→ Tolja a tömlőszorítót a tömlőre.

→ A tömlőt a szivattyú csatlakozási darabra tolni és tömlőbilincssel rögzíteni.

→ A csatlakozócsonkot a Quick Connect-be tolni.

FELHÍVÁS

A szivattyú csatlakozási darabhoz 1", $1\frac{1}{4}$ " és $1\frac{1}{2}$ " átmérőjű tömlőket lehet csatlakoztatni.

A kívánt szemcsenagyság szállításához kellően nagy tömlőátmérőt kell választani, és a szivattyúcsatlakozó idom méretét megfelelően csökkenteni kell a hornyoknál. A nagyobb átfolyó mennyiség lehetővé tétele érdekében kisebb szemcsenagyság esetén is javasolt nagyobb tömlőátmérőt választani.

Ábra C

→ A szintérezékeltő felülről a sínre tolni.

Ábra D

→ A szivattyúzás megkezdéséhez a talapzati állványt ki ill. be kell hajtani (SP 6 Flat Inox).

FELHÍVÁS

A talapzati állvány kinyitása nem feltétlenül szükséges, a talapzati állvány kinyitása által nagyobb szállítási teljesítmény érhető el.

A talapzati állvány behajtása lehetővé teszi a folyadék lapos felszívását 1 mm maradék folyadék magasságig.

→ Előszűrőt felszerelni ill. leszerelni (SP 6 Flat Inox).

→ Az előszűrőt lefelel ill. felfelé tolni (SP 7 Dirt Inox).

FELHÍVÁS

Az előszűrő felhelyezése nem kötelező, azonban az előszűrő felhelyezésével nagyobb szállítási teljesítményt lehet elérni (csak az SP 6 Flat Inox típusnál)

Az előszűrő előszűri a szállított folyadékot, így védi a szivattyút az erősebb szennyeződésektől. Szűrő alkalmazása esetén akár az 5 mm-es részecskék is szállíthatók.

Az előszűrő leszerelése lehetővé teszi a folyadék lapos felszívását 1 mm maradék folyadék magasságig (SP 6 Flat Inox).

→ A szivattyút stabilan, biztos alapon állítsa fel a szállítási irányokban vagy egy a fogójára erősített kötélen keresztül merítse le.

FELHÍVÁS

A felszívási területnek nem szabad szennyeződések által gátolva lenni.

Sáros alap esetén a szivattyút egy téglára vagy hasonlóra kell állítani.

Ügyeljen arra, hogy a szivattyú vízszintesen álljon.

A szivattyút ne vegye a kábelnél vagy a tömlőnél fogva.

Üzemeltetés

⚠ VESZÉLY

Életveszély áramütés által!

Üzem alatt nem szabad megérinteni a szállított folyadékot, a hordófogantyúhoz rögzített kötelet, valamint olyan tárgyakat, amelyek a szállított folyadékkal érintkeznek (pl. a vízbe nyúló csővezeték, korlát, stb.).

Általános

Ábra F

FELHÍVÁS

Ahhoz, hogy a szivattyú önállóan szívjon, a folyadékszintnek legalább 50 mm-nek (SP Dirt Inox), ill. 7 mm-nek (SP 6 Flat Inox) kell lenni.

A szivattyú 35 mm (SP 7 Dirt Inox), vagy 1 mm (SP 6 Flat Inox) maradék folyadékszintet tud leszívattyúzni.

Automatikus szellőző szerkezet

Ábra E

Alacsony folyadékszint esetén az automatikus szellőző szerkezeten keresztül esetlegesen elszökik a felszívott vagy a szivattyúban lévő levegő. Emellett ezen a helyen folyadék léphet ki.

Ha a szivattyúnak alacsony folyadékszint esetén gondja van a felszívással, a hálózati dugaszt ismételtelen ki- és be kell dugni a felszívási eljárás támogatására.

Automata üzem

Ábra G

FELHÍVÁS

Automata üzemben a szintérezékeltő automatikusan irányítja a szivattyúzási folyamatot.

A szivattyú bekapcsol, amint a szintérezékeltő érintkezik az emelkedő szállított folyadékkal.

A szivattyú kikapcsol, amint a szintérezékeltő nem érintkezik tovább a süllyedő szállított folyadékkal, és a 15 másodperces utánjárás idő lejárt.

Bekapcsolás:

Szükséges minimális folyadékszint, amely mellett a szivattyú önállóan képes a felszívásra (=minimális bekapcsolási pont):

SP 6 Flat Inox: 7 mm (előszűrő alkalmazása esetén 57 mm)

SP 7 Dirt Inox: 50 mm

A szintérezékeltőnél beállítható legnagyobb kapcsolási magasság:

SP 6 Flat Inox: 190 mm előszűrő nélkül (előszűrő alkalmazása esetén 240mm)

SP 7 Dirt Inox: 237 mm

Minimális maradék folyadék/maximális szívómélység:

A szivattyú akár a következő értékeig is képes a maradék folyadékot kiszívattyúzni:

SP 6 Flat Inox: 1 mm (előszűrő nélkül, behajtott talapzattal)

SP 7 Dirt Inox: 35 mm

FELHÍVÁS

Előszűrő használatát javasolt.

FELHÍVÁS

Ügyeljen arra, hogy a szivattyú vízszintesen álljon.

Egyébként előfordulhat, hogy a szintérezékelő nem vesztíti el az érintkezést a folyadékkal és a szivattyú szárazon jár.

→ A szintérezékelőt a kívánt bekapcsolási magasságra (érintkezés a szállított folyadékkal) tolni.

FELHÍVÁS

Minél magasabbra van beállítva a szintérezékelő, annál magasabb lesz a be- és kikapcsolási pont.

Az alkalmazási példákat lásd a következő táblázatban:

Min. / Max.	SP 6 Flat Inox	SP 7 Dirt Inox
kb. 1 m < átmérőjű aknák (pl. vízelvezetés)	Szintérezékelő a legfelső helyzetben	Szintérezékelő a legfelső helyzetben
	Előszűrő használata javasolt.	Előszűrő csapantyú zárva (védelem szennyeződés ellen)
Úszómedence, kerti tó (csak az SP 7 Flat Inox típusnál) vagy hasonló	Szintérezékelő a legalsó helyzetben	Szintérezékelő a legalsó helyzetben
	Szivattyúzás elkezdése előszűrővel vagy kihajtott talpazati állvánnyal	Előszűrő csapantyú zárva (védelem szennyeződés ellen)
	Szivattyúzás folytatása előszűrő nélkül és behajtott talpazati állvánnyal (eléri az 1 mm-es maradék folyadék magasságot) Megjegyzés Kézi üzemmódban végezhető. A kikapcsolást/lapos felszívet felügyelni kell.	-

→ A kapcsolót állítsa automata üzemre (AUTO).

→ Dugja be a hálózati dugót a dugaljba.

Kézi üzem

FELHÍVÁS

Kézi üzemnél a szivattyú mindig bekapcsolva marad.

Ábra 

→ A kapcsolót állítsa kézi üzemre (MAN).

→ Dugja be a hálózati dugót a dugaljba.

FIGYELEM

Rongálódásveszély! A szárazmenet gyorsabb kopáshoz vezet, a szivattyút kézi üzem esetén soha ne hagyja felügyelet nélkül. Szárazmenet esetén azonnal ki kell húzni

Lapos felszívás (SP 6 Flat Inox)

A maradék folyadék 1 mm minimális szintjének eléréséhez a kézi üzem alkalmazása ajánlott.

Az SP 6 Flat Inox típusnál visszacsapó szelep van felhelyezve. A szelep megakadályozza, hogy a tömlőben lévő maradék folyadék a szivattyúzás befejezését követően visszafolyjon.

Az üzemeltetés befejezése

FELHÍVÁS

A szennyeződések lerakódhatnak és működési zavarhoz vezethetnek.

→ Minden használat után tiszta vizet kell szállítani vagy a szivattyút jól át kell öblíteni.

Különösen érvényes klórtartalmú víz vagy más olyan folyadék szállítása után, amely lerakódást képez.

→ Húzza ki a hálózati dugót a dugaljból.

Karbantartás

A szivattyú nem igényel karbantartást.

Szállítás

⚠ VIGYÁZAT

A készülék szállításánál a balesetek vagy sérülések elkerülése érdekében vegye figyelembe a készülék súlyát (lásd a műszaki adatokat).

→ A készüléket a fogónál emelje meg és vigye.

→ A készüléket biztosítsa elcsúszás ellen járművön történő szállítás esetén.

A készülék tárolása

⚠ VIGYÁZAT

A tárolási hely kiválasztásánál, a balesetek vagy sérülések elkerülése érdekében, vegye figyelembe a készülék súlyát (lásd a műszaki adatokat).

A szivattyú tárolása

→ Teljesen ürítse ki a szivattyút és hagyja megszáradni.

→ A szivattyút fagytól védett helyiségben tárolja.

Különleges tartozékok

2.997-100.0	Szövet tömlő készlet	Rugalmas 1 1/4" szövet tömlő tömlőszorítóval (30 - 40 mm), szárnyas csavarral a szerszám nélküli csatlakoztatáshoz. Különösen ajánlott a merülő szivattyúhoz nagy mennyiségű víz elszállítása esetén. Max. üzemi nyomás: 5 bar.
6.997-346.0	Spirál tömlő, méteráru 25 m, 1"	Méteráru, egyedi csőhosszúságok méretre vágásához.
2.645-247.0	PrimoFlex tömlő, 50 m, 1"	Ftalátmentes 1"-kerti tömlő a víz elvezetéséhez.

Hibaelhárítás

⚠ VESZÉLY

Életveszély áramütés által!

Veszélyek elkerülés végett az alkatrészek javítását és beépítését csak jóváhagyott szerviz szolgálat végezhet el.

Üzemzavar	Ok	Elhárítás
A szivattyú megy, de nem szállít	Levegő a szivattyúban	A szivattyú hálózati dugaszát többször dugja be és húzza ki, amíg folyadékot nem szív fel
	Felszívási terület el van dugulva	Húzza ki a hálózati dugót és tisztítsa meg a felszívási területet.
	Vízszint a legalacsonyabb folyadék szint alatt	A szivattyút, ha lehet mérítse le jobban a szállított folyadékba vagy járjon el az Üzem fejezetben leírtak szerint.
A szivattyú nem megy vagy az üzem alatt hirtelen leáll	Áramellátás megszakítva	Biztosítékokat és elektromos összeköttetéseket ellenőrizni
	A thermo védőkapcsoló túlmelegedés miatt kikapcsolta a szivattyút	Húzza ki a hálózati dugót, hagyja lehűlni a szivattyút, tisztítsa meg a felszívási területet, gátolja meg a szárazmenetet
	Szennyeződés-részecske beragadt a felszívási területen	Húzza ki a hálózati dugót és tisztítsa meg a felszívási területet.
	A szintérzékelő (Level Sensor) leállítja a szivattyút	Ellenőrizze a szintérzékelő helyzetét és adott esetben igazítsa ki. A szivattyú 15 másodperccel azután lekapcsol, hogy a szintérzékelő nem érintkezik vízzel.
	A szintérzékelő (Level Sensor) nem reagál, mivel elszennyeződött	Szintérzékelőt megtisztítani.
Szállítási teljesítmény csökken	Felszívási terület el van dugulva	Húzza ki a hálózati dugót és tisztítsa meg a felszívási területet.
Szállítási teljesítmény túl kevés	A szivattyú szállítási teljesítménye a szállítási magasságtól, a tömlő átmérőjétől és a tömlő hosszúságától függ	Figyelembe kell venni a max. szállítási magasságot, lásd a műszaki adatokat, adott esetben válasszon nagyobb tömlő átmérőt vagy rövidebb tömlő hosszúságot.
A Quick-Connect zárat nem lehet kinyitni vagy bezárni.	Szennyeződés a dugaszoló rendszerben.	Vegye le a kapcsolót és tisztítsa meg.
A szivattyú jár, bár a szintérzékelő nem érintkezik a vízzel	A szintérzékelő (Level Sensor) nem reagál, mivel elszennyeződött	Szintérzékelőt megtisztítani.
	A kapcsoló kézi üzemen áll (MAN)	A kapcsolót állítsa automata üzemre (AUTO).
A leállítási késleltetés időtartama hosszabb.	A szintérzékelő (Level Sensor) elszennyeződött.	A szintérzékelőt (Level Sensor) meg kell tisztítani.

Műszaki adatok

		SP 6 Flat Inox	SP 7 Dirt Inox
Hálózati feszültség	V	230 - 240 V	230 - 240 V
Hálózati frekvencia	Hz	50	50
Teljesítmény P _{név}	W	550	750
Max. szállított mennyiség	l/h	14000	15500
Max. nyomás	bar	0,9	0,8
Max. szállítási magasság	m	9	8
Max. lemerülési mélység	m	7	7
A szállítható szennyeződés részecske max. szemcse nagysága	mm	5	30
Minimális folyadékszint	mm	7	50
Maradék folyadékszint	mm	1	35
Tartozékok nélküli súly	kg	5,7	6,7
Csatlakozókábel hossza	m	10	10

A műszaki adatok módosításának jogát fenntartjuk!

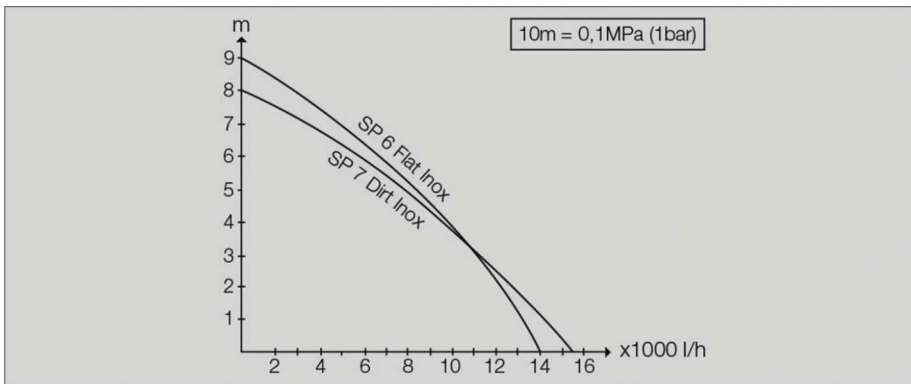

A lehetséges szállított mennyiség annál nagyobb:

- minél alacsonyabb a szállítási magasság
- minél nagyobb a használt tömlők átmérője
- minél rövidebb a használt tömlő
- minél kevesebb nyomásvesztést okoz a csatlakoztatott tartozék



Před prvním použitím přístroje si přečtete tento originální provozní návod a příložené bezpečnostní instrukce. Jednejte podle nich. Uchovejte si obě příručky pro pozdější použití nebo pro dalšího majitele.

Obsah

Obsah	CS	1
Záruka	CS	1
Ochrana životního prostředí	CS	1
Popis přístroje	CS	1
Správné používání přístroje	CS	1
Kapaliny schválené pro přepravu čerpadlem	CS	1
Uvedení přístroje do provozu	CS	2
Provoz	CS	2
Obecné informace	CS	2
Automatické odvodušňovací ústrojí	CS	2
Automatický provoz	CS	2
Manuální provoz	CS	3
Plošné odsávání (SP 6 Flat, nerez.)	CS	3
Ukončení provozu	CS	3
Údržba	CS	3
Přeprava	CS	3
Uskladnění přístroje	CS	3
Skladování čerpadla	CS	3
Zvláštní příslušenství	CS	4
Pomoc při poruchách	CS	4
Technické parametry	CS	5

Záruka

V každé zemi platí záruční podmínky vydané příslušnou distribuční společností. Případné poruchy zařízení odstraníme během záruční lhůty bezplatně, pokud byl jejich příčinou vadný materiál nebo výrobní závady. V případě uplatňování nároku na záruku se s dokladem o zakoupení obraťte na prodejce nebo na nejbližší oddělení služeb zákazníkům.

Nálepka typového štítku nesmí být z přístroje odstraňována. Po odstranění nálepky zaniká nárok na záruční plnění.

Ochrana životního prostředí



Obalové materiály jsou recyklovatelné. Obal nezahazujte do domácího odpadu, nýbrž jej odevzdejte k opětovnému využití.



Přístroj je vyroben z hodnotných recyklovatelných materiálů, které se dají dobře znovu využít. Likvidujte proto staré přístroje ve sběrnách k tomuto účelu určených.

Upozornění

Olej, který se používá k utěsnění keramický mechanické ucpávky, je biologicky odbouratelný. Pokud se olej znečistí či dojde, neočekávají se žádné negativní účinky na člověka nebo životní prostředí.

Informace o obsažených látkách (REACH)

Aktuální informace o obsažených látkách naleznete na adrese:

www.kaercher.com/REACH

Popis přístroje

- 1 Spínač (Automatický provoz / Manuální provoz)
- 2 Držadlo
- 3 Síťový kabel se zástrčkou
- 4 Lišta (Hladinový snímač)
- 5 Hladinový snímač
- 6 Automatické odvodušňovací ústrojí
- 7 Quick-Connect
- 8 Připojovací kus pro čerpadlo (1", 1¼" a 1½" hadicová přípojka a G1½ - závit)
- 9 Zpětný ventil (SP 6 Flat, nerez.)
- 10 Připojovací hrdlo (G1½ - závit)
- 11 Předřazený filtr (SP 6 Flat Inox snímatelný)
- 12 Nohy podstavce (SP 6 Flat Inox)

Správné používání přístroje

Tento přístroj byl navržen pro domácí použití a není určen pro nároky profesionálního používání.

Výrobce neručí za případné škody, které jsou zapříčiněny zacházením podle předpisů nebo chybou obsluhou. Zařízení je převážně určeno k odvodňování při záplavách v budovách, ale lze ho rovněž využít při přečerpávání a vyčerpávání nádrží, k odběru vody ze studen a šachet a odčerpávání vody ze člunů a jachet za předpokladu, že se jedná o sladkou vodu.

OZNÁMENÍ

Zařízení není vhodné pro nepřerušovaný čerpací provoz (např. stálý oběh v rybníce) ani jako stacionární instalace (např. zvedací zařízení, kašnové čerpadlo).

Kapaliny schválené pro přepravu čerpadlem

- Čistá voda do určitého stupně znečištění
- Bazénová voda (za předpokladu dávkování přísad podle určení)
- Mycí louch, např. unikající náplň pračky. Následné čištění čistou vodou.

SP 7 Dirt Inox (Čerpadlo odpadní vody)

- Voda se stupněm znečištění do zrnitosti 30 mm

SP 6 Flat Inox (Čerpadlo na čistou vodu)

- Voda se stupněm znečištění do zrnitosti 5 mm

⚠ NEBEZPEČÍ

Nebezpečí poranění, nebezpečí poškození! Čerpat se nesmějí žíravé, snadno hořlavé nebo výbušné látky (např. benzín, petrolej, nitrofedidlo), tuky, oleje, slaná voda a odpadní vody ze záchodových zařízení a rovněž voda zabahněná, která má tekutost nižší než voda. Teplota čerpané kapaliny musí být v rozmezí od 5 °C do 35 °C.

Uvedení přístroje do provozu

OZNÁMENÍ

Čím menší je délka hadice a větší průměr hadice, tím vyšší je čerpací výkon.

Abyste zabránili ucpání čerpadla, používejte u hadic s průměrem menším než 1¼" dodaný předřazený filtr (SP 6 Flat Inox) nebo posuňte zabudovaný předřazený filtr směrem dolů (SP 7 Dirt Inox).

Připojení čerpadla je vybaveno zástrčkovým systémem (Quick-Connect).

Připojovací hrdlo s připojovacím kusem pro čerpadla je přístroji přiložen v nesmontovaném stavu.

Ilustrace

→ Chcete-li vyjmout připojovací hrdlo stiskněte Quick-Connect (šedé tlačítko).

Ilustrace

→ Našroubujte připojovací kus pro čerpadla na připojovací hrdlo.

→ Nasadte hadicovou svorku na hadici.

→ Nasuňte hadici na připojovací kus pro čerpadla a upevněte hadicovou sponou.

→ Zasuňte připojovací hrdlo na Quick Connect.

OZNÁMENÍ

Na připojovací kus pro čerpadlo lze připojit hadice o průměru 1", 1¼" a 1½".

Abyste bylo dosaženo požadované velikosti zrna, musí být zvolen dostatečný průměr hadice a hadice zkrácena tak, aby odpovídala drážkám na přípojky čerpadla. Větší průměr hadice se doporučuje i u menší velikosti zrna, aby se umožnil větší objemový průtok.

Ilustrace

→ Hladinový snímač nasuňte na lištu zvrchu.

Ilustrace

→ Před spuštěním čerpadla vyklepte resp. zaklopte nožky (SP 6 Flat Inox).

OZNÁMENÍ

Vyklopení nožek není povinné, při vyklopení nožek je dosažen vyšší čerpací výkon.

Zaklopení nožek umožňuje provádět ploché odčerpání kapaliny do 1 mm výšky zbytkové kapaliny.

→ Proveďte montáž resp. demontáž předřazeného filtru (SP 6 Flat Inox).

→ Předřazený filtr posuňte směrem dolů nebo nahoru (SP 7 Dirt Inox).

OZNÁMENÍ

Namontování předřazeného filtru není výhradně nutné; montáž předřazeného filtru se dosáhne většího čerpacího výkonu (pouze u SP 6 Flat, nerez)

Předřazeným filtrem se předběžně filtruje čerpaná kapalina, aby bylo čerpadlo chráněno před silnějším znečištěním. Při použití filtru mohou být protlačeny ještě částice do 5 mm.

Demontáž předřazeného filtru umožňuje ploché odčerpání kapaliny do výšky 1 mm zbytkové kapaliny (SP 6 Flat Inox).

→ Čerpadlo umístěte stabilně na pevný podklad do čerpané kapaliny nebo je ponořte na laně uvázaném za držadlo.

OZNÁMENÍ

Oblast sání nesmí být ucpána nečistotami.

Při bahnitěm podkladu uložte čerpadlo na cihlu atp.

Dbejte nato, aby bylo čerpadlo ve vodorovné poloze.

Čerpadlo nepřeházejte uchopením za kabel nebo hadici.

Provoz

⚠ NEBEZPEČÍ

Nebezpečí smrtelného úrazu elektrickým proudem! Během provozu čerpání kapaliny se nedotýkejte lana připojeného k rukojeti ani předmětů, které jsou v kontaktu s dopravovanou kapalinou (např. vodovodní potrubí, zábradlí sahající do vody, atd.)...

Obecné informace

Ilustrace

OZNÁMENÍ

Abyste čerpadlo sálo samočinně, musí být hladina kapaliny nejméně 50 mm (SP 7 Dirt Inox) nebo 7 mm (SP 6 Flat Inox).

Čerpadlo může odčerpávat až do výšky zbytkové kapaliny 35 mm (SP 7 Dirt Inox) nebo 1 mm (SP 6 Dirt Inox).

Automatické odvodušňovací ústrojí

Ilustrace

V případě nízké hladiny kapaliny uniká případně nasátý vzduch nebo vzduch, který se nachází v čerpadle, přes automatické odvodušňovací ústrojí. Navíc přitom může vytékat kapalina.

Pokud dochází u čerpadla k problému s odsáváním při nízkém stavu hladiny, opakujte odpojení a zapojení síťové zástrčky, čímž podpoříte proces sání.

Automatický provoz

Ilustrace

OZNÁMENÍ

V automatickém provozu je čerpací proces řízen automaticky hladinovým snímačem.

Čerpadlo se zapne, jakmile přijde hladinový snímač do styku se stoupající čerpanou kapalinou.

Čerpadlo se vypne, jakmile ztratí hladinový snímač kontakt s klesající čerpanou kapalinou a vypršela doba do běhu 15 sekund.

Spínání:

Minimální požadovaná hladina kapaliny, aby čerpadlo mohlo čerpat nezávisle (= minimální spínací body):
SP 6 Flat, nerez: 7 mm (57 mm při použití předřazeného filtru)

SP 7 Dirt, nerez.: 50 mm

Nejvyšší nastavitelná míra spínací výšky hladinového čidla:

SP 6 Flat, nerez: 190 mm bez přeřazeného filtru (240 mm při použití předřazeného filtru)

SP 7 Dirt, nerez.: 237 mm

Minimální hladina zbytkové kapaliny / max. Hlubka čerpání:

Čerpadlo může čerpat až do výšky hladiny zbytkové kapaliny:

SP 6 Flat, nerez: 1 mm (bez představeného filtru, se sklopenými nožičkami)

SP 7 Dirt, nerez.: 35 mm

OZNÁMENÍ

Použití předřazeného filtru se doporučuje.

OZNÁMENÍ

Dbejte nato, aby bylo čerpadlo ve vodorovné poloze.

V jiném případě může dojít k situaci, že hladinový snímač neztratí kontakt s kapalinou a čerpadlo běží na sucho.

- Posuňte hladinový snímač do požadované spínací výšky (styku s kapalinou).

OZNÁMENÍ

Čím výš nastavíte hladinový snímač, tím vyšší budou spínací a vypínací body.

Příklady použití viz následující tabulku:

Min / Max	SP 6 Flat Inox	SP 7 Dirt Inox
Kanály s průměrem < cca 1 m (např. odvodňovací)	Hladinový snímač v horní poloze	Hladinový snímač v horní poloze
	Použití předřazeného filtru se doporučuje.	Klapky předřazeného filtru jsou zavřené (ochrana před kontaminací)
Bazén, rybníček (pouze SP 7 Flat, nerez.) či podobné	Hladinový snímač v dolní poloze	Hladinový snímač v dolní poloze
	Začněte čerpání s předřazeným filtrem nebo vyklopnými nožkami	Klapky předřazeného filtru jsou zavřené (ochrana před kontaminací)
	Pokračování čerpání bez předřazeného filtru a se zaklopenými nožkami (je dosažena výška zbytkové kapaliny 1 mm) Upozornění Provést v manuálním režimu. Kontrola vypnutí / plošného odsávání.	-

- Nastavte spínač na automatický režim (AUTO).
- Zapojte síťovou zástrčku do zásuvky.

Manuální provoz

OZNÁMENÍ

V manuálním provozu zůstává čerpadlo v trvale zapnutém stavu.

Ilustrace 

- Nastavte spínač na manuální režim (MAN).
- Zapojte síťovou zástrčku do zásuvky.

POZOR

Nebezpečí poškození! Provoz nasucho vede ke zvýšenému opotřebení, nenechávejte čerpadlo pracující v manuálním provozu bez dohledu. Při běhu nasucho čerpadlo ihned vytáhněte

Plošné odsávání (SP 6 Flat, nerez.)

Aby bylo dosaženo minimální hladiny zbytkové kapaliny 1 mm, doporučuje se použití manuálního režimu.

Do SP 6 Flat, nerez., se montuje zpětný ventil. Tím se zabrání tomu, aby z hadice po ukončení cyklu čerpadla vytékala zbytková kapalina.

Ukončení provozu

OZNÁMENÍ

Nečistoty se mohou usazovat a vyvolávat funkční poruchy.

- Po každém použití načerpajte čistou vodu nebo čerpadlo důkladně propláchněte. To platí především po čerpání kapalin nebo vody s obsahem chlóru, kdy v nádrži zůstávají usazeniny.
- Vytáhněte zástrčku ze zásuvky.

Údržba

Čerpadlo je bezúdržbové.

Přeprava

⚠ UPOZORNĚNÍ

Aby bylo zabráněno poraněním nebo nehodám při přepravě, berte ohled na hmotnost přístroje (viz. technické údaje).

- Čerpadlo zvedejte a přenášejte uchopením za držadlo.
- Používáte-li k transportu vozidlo, zajistěte přístroj proti posunutí.

Uskladnění přístroje

⚠ UPOZORNĚNÍ

Aby bylo zabráněno poraněním nebo nehodám, zohledněte při výběru místa uskladnění hmotnost přístroje (viz. technické údaje).

Skladování čerpadla

- Čerpadlo zcela vypusťte a nechte uschnout.
- Čerpadlo uchovávejte v místě, kde nemrzne.

Zvláštní příslušenství

2.997-100.0	Sada opletené hadice	Pružná opletená hadice 1 1/4" s hadicovou sponou (30 - 40mm) s křídlovým šroubem pro připojení bez použití náradí. Doporučuje se zejména pro ponorná čerpadla při odsávání velkého množství vody. Max. provozní tlak: 5 barů.
6.997-346.0	Spirálová hadice, metrové zboží, 25 m, 1"	Metrové zboží k přifixnutí hadice na individuální délku.
2.645-247.0	Hadice PrimoFlex, 50 m, 1"	Zahradní hadice bez ftalátů 1" pro odvádění vody.

Pomoc při poruchách

⚠ **NEBEZPEČÍ**

Nebezpečí smrtelného úrazu elektrickým proudem!

Aby nedošlo k ohrožení, smí opravy a montáže náhradních dílů provádět pouze autorizovaná zákaznická služba.

Porucha	Příčina	Odstranění
Čerpadlo běží, ale nečerpá	Vzduch v čerpadle	Síťovou zástrčku čerpadla několikrát zastrčte a vytáhněte, dokud nedojte k nasávání kapaliny.
	Oblast sání je ucpaná	Vytáhněte zástrčku a vyčistěte oblast sání
	Hladina vody nižší než minimální stav	Je-li to možné, ponořte čerpadlo hlouběji do přepravované kapaliny nebo postupujte podle popisu v kapitole Provoz.
Čerpadlo nenabíhá nebo se za provozu náhle zastaví	Přerušený přívod proudu	Zkontrolujte pojistky a elektrické spoje
	Termospínač vypnul čerpadlo kvůli přehřátí	Vytáhněte síťovou zástrčku, nechte čerpadlo vychladnout, vyčistěte oblast sání, zabraňte chodu na sucho
	Částice nečistoty se zaklínily v oblasti sání	Vytáhněte zástrčku a vyčistěte oblast sání
	Hladinový snímač zastaví čerpadlo	Poloha hladinového snímače musí být zkontrolována a případně upravena. Čerpadlo se zastaví 15 vteřin poté, co hladinový snímač ztratil kontakt s vodou.
	Hladinový snímač nereaguje, protože je znečištěný	Vyčistěte hladinový snímač.
Klesá čerpací výkon	Oblast sání je ucpaná	Vytáhněte zástrčku a vyčistěte oblast sání
Čerpací výkon je příliš nízký	Čerpací výkon čerpadla je závislý na výtlačné výšce, průměru hadice a délce hadice	Dodržujte maximální výtlačnou výšku viz technické údaje, případně zvolte větší průměr hadice nebo kratší délku hadice.
Quick-Connect nelze otevřít nebo zavřít.	Znečištění zástrčného systému.	Vyjměte Clip a vyčistěte.
Čerpadlo je v provozu, přestože hladinový snímač nemá kontakt s vodou	Hladinový snímač nereaguje, protože je znečištěný	Vyčistěte hladinový snímač.
	Spínač je nastaven na manuální režim (MAN)	Nastavte spínač na automatický režim (AUTO).
Doba doběhu se prodlouží.	Znečištění čidla hladiny.	Očistěte čidlo hladiny.

Technické parametry

		SP 6 Flat Inox	SP 7 Dirt Inox
Napětí sítě	V	230 - 240 V	230 - 240 V
Frekvence sítě	Hz	50	50
Výkon P_{men}	W	550	750
Max. výkon čerpadla	l/h	14000	15500
Max. tlak	bar	0,9	0,8
Max. výtlačná výška	m	9	8
Maximální hloubka ponoru	m	7	7
Max. zrnitost čerpatelných kalových částic	mm	5	30
Minimální hladina kapaliny	mm	7	50
Výška zbytkové kapaliny	mm	1	35
Hmotnost (bez příslušenství)	kg	5,7	6,7
Délka připojovacího kabelu	m	10	10

Technické změny vyhrazeny.

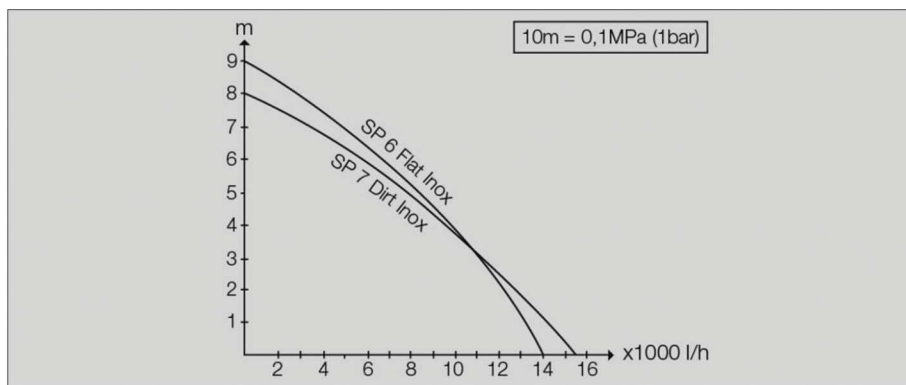

Možné dopravované množství je tím větší:

- čím nižší je čerpací výška
- čím větší je průměr použité hadice
- čím kratší je použitá hadice
- čím menší ztrátu tlaku způsobuje připojené příslušenství



Pred prvo uporabo Vaše naprave preberite to originalno navodilo za uporabo in priložene varnostne napotke. Ravnajte v skladu z njimi. Oba zvezka shranite za kasnejšo uporabo ali za naslednjega lastnika.

Vsebinsko kazalo

Vsebinsko kazalo	SL	1
Garancija	SL	1
Varstvo okolja	SL	1
Opis naprave	SL	1
Namenska uporaba	SL	1
Dovoljene tekočine za črpanje	SL	1
Zagon	SL	2
Obratovanje	SL	2
Splošno	SL	2
Avtomatična odzračevalna naprava	SL	2
Avtomatsko obratovanje	SL	2
Ročno obratovanje	SL	3
Plosko črpanje (SP 6 Flat Inox)	SL	3
Zaključek delovanja	SL	3
Vzdrževanje	SL	3
Transport	SL	3
Shranjevanje stroja	SL	3
Shranjevanje črpalke	SL	3
Poseben pribor	SL	4
Pomoč pri motnjah	SL	4
Tehnični podatki	SL	5

Garancija

V vsaki državi veljajo garancijski pogoji, ki jih določa naše prodajno predstavništvo. Morebitne motnje na napravi, ki so posledica materialnih ali proizvodnih napak, v času garancije brezplačno odpravljamo. V primeru uveljavljanja garancije, se z originalnim računom obrnite na prodajalca oziroma najbližji uporabniški servis. Nalepke tipske tablice se ne sme odstraniti z naprave. Po odstranitvi nalepke garancija ni več zagotovljena.

Varstvo okolja



Embalaza je mogoče reciklirati. Prosimo, da embalaže ne odlagate med gospodinjski odpad, pač pa jo oddajte v ponovno predelavo.



Stare naprave vsebujejo pomembne materiale, ki so namenjeni za nadaljnjo predelavo. Zato stare naprave zavrzite s pomočjo ustreznih zbiralnih sistemov.

Napotek

Olje za zatesnitev keramičnega drsnega tesnilnega obročka je biološko razgradljivo. Če se olje razmaže ali izteče, nima negativnih vplivov na ljudi in okolje.

Opozorila k sestavinam (REACH)

Aktualne informacije o sestavinah najdete na:

www.kaercher.com/REACH

Opis naprave

- 1 Stikalo (avtomatično obratovanje / ročno obratovanje)
- 2 Ročaj
- 3 Omrežni priključni kabel z vtičem
- 4 Tirmice (senzor nivoja)
- 5 Senzor nivoja
- 6 Avtomatična odzračevalna naprava
- 7 Quick-Connect
- 8 Priključni del črpalke (1", 1¼" in 1½" priključek gibke cevi in navoj G1½)
- 9 Protipovratni ventil (SP 6 Flat Inox)
- 10 Priključni nastavek (navoj G1½)
- 11 Predfilter (SP 6 Flat Inox snemljiv)
- 12 Nogice (SP 6 Flat Inox)

Namenska uporaba

Ta naprava je razvita za privatno uporabo in ne izpolnjuje zahtev za uporabo v industriji.

Proizvajalec ne odgovarja za morebitno škodo, ki je povzročena zaradi nenamenske uporabe ali napačnega rokovanja.

Stroj je namenjen pretežno za odvodnjavanje pri poplavih v delih zgradb, pa tudi za prečrpavanje in izčrpavanje zbiralnikov, za odvzem vode iz vodnjakov in jaškov, ter za odvodnjavanje čolnov in jaht, v kolikor gre za sladko vodo.

OBVESTILO

Naprava ni primerna za neprekinjeno črpanje (npr. trajno prečrpavanje v ribniku) ali kot stacionarna instalacija (npr. dvizna naprava, črpalka za vodnjak).

Dovoljene tekočine za črpanje

- Sladka voda do določene stopnje onesnaženosti
- Bazenska voda (pogoj je namensko doziranje aditivov)
- Pralni lug, npr. izteklo polnilo pralnega stroja. Nato čiščenje s čisto vodo.

SP 7 Dirt Inox (črpalka za umazano vodo)

- Voda s stopnjo onesnaženosti do debeline zrn 30 mm

SP 6 Flat Inox (črpalka za čisto vodo)

- Voda s stopnjo onesnaženja do zrnatosti 5 mm

⚠ NEVARNOST

Nevarnost telesne poškodbe, nevarnost materialne poškodbe! Črpati se ne sme jedkih, lahko gorljivih ali eksplozivnih snovi (npr. bencin, petrolej, nitro razredčina), maščob, olj, slanice in odpadnih vod iz straniščnih naprav in blatne vode, ki ima manjšo tekočnost kot voda. Temperatura črane tekočine mora biti med 5 °C in 35 °C.

Zagon

OBVESTILO

Čim krajša je dolžina gibke cevi in čim večji je premer gibke cevi, toliko večja je črpalna zmogljivost.

Pri premerih gibke cevi, ki so manjši kot 1¼", uporabite priloženi predfilter (SP 6 Flat Inox) ali vgrajeni predfilter potisnite navzdol (SP 7 Dirt Inox), da preprečite zamašitev črpalke.

Priključek črpalke je opremljen z vtičnim sistemom (Quick-Connect).

Priključni nastavek s priključnim delom črpalke je naprava priložen v nemontiranem stanju.

Slika A

→ Priključni nastavek odstranite tako, da pritisnete Quick-Connect (siva tipka).

Slika B

→ Priključni del črpalke privijte na priključni nastavek.

→ Cevno objemko potisnite na gibko cev.

→ Gibko cev potisnite na priključni nastavek črpalke in jo pritrdite z objemko za gibko cev.

→ Priključni nastavek potisnite v Quick-Connect.

OBVESTILO

Na priključni del črpalke se lahko priključijo gibke cevi s premerom 1", 1¼" in 1½".

Za črpanje tekočin z zrnci zelene velikosti je treba izbrati zadosten premer cevi, priključni kos za črpalno pa je treba skrajšati glede na utor. Za visok pretok je priporočljiva uporaba gibke cevi z velikim premerom tudi pri manjši zrnatosti.

Slika C

→ Senzor nivoja potisnite od zgoraj na tirnico.

Slika D

→ Za začetek črpanja razklopite oz. sklopite nogice (SP 6 Flat Inox).

OBVESTILO

Razklapljanje nogic ni nujno potrebno, z razklapljanjem nogic se doseže večja moč črpanja.

Sklopjanje nogic omogoča plitvo sesanje tekočine do 1 mm višine preostale tekočine.

→ Montirajte oz. demontirajte predfilter (SP 6 Flat Inox).

→ Predfilter potisnite navzdol oz. navzgor (SP 7 Dirt Inox).

OBVESTILO

Namešitev pred filtra ni obvezna. Nameščeni predfilter zagotovi večjo moč črpanja (samo pri SP 6 Flat Inox).

Predfilter predhodno filtrira tekočino in varuje črpalno pred močno umazanijo. Pri uporabi pred filtra je omogočeno črpanje tekočine z delci z velikostjo do 5 mm.

Demontaža pred filtra omogoča plitvo sesanje tekočine do 1 mm višine preostale tekočine (SP 6 Flat Inox).

→ Črpalno namestite stabilno na trdno podlago v črpano tekočino ali jo potopite z vrvm, ki je pritrjena na nosilnem ročaju.

OBVESTILO

Sesalno območje ne sme biti blokirano z umazanijo.

Pri blatni podlagi črpalno postavite na opeko ali podobno.

Pazite na to, da črpalna stoji vodoravno.

Črpalke ne nosite za kabel ali gibko cev.

Obrotovanje

△ NEVARNOST

Smrtna nevarnost zaradi električnega udara!

Med delovanjem se ne dotikajte črpane tekočine, žice, ki je pritrjena na nosilni ročaj, ter predmetov, ki so v stiku s črpano tekočino (npr. cevovodov, ki segajo v vodo, ograji, itd.).

Splošno

Slika E

OBVESTILO

Da bi črpalna lahko samostojno črpala, mora nivo tekočine znašati najmanj 50 mm (SP 7 Dirt Inox) ali 7 mm (SP 6 Flat Inox).

Črpalna lahko črpa do višine preostale tekočine 35 mm (SP 7 Dirt Inox) ali 1 mm (SP 6 Flat Inox).

Avtomatična odzračevalna naprava

Slika E

Pri nizki višini tekočine uhaja morebiti izsesan zrak ali zrak, ki se nahaja v črpalni, preko avtomatične odzračevalne naprave. Poleg tega lahko na tem mestu izstopa tekočina.

Če ima črpalna pri nizkem stanju tekočine težave pri sesanju, večkrat izvlecite in vtaknite omrežni vtič, da podprete postopek sesanja.

Avtomatsko obratovanje

Slika F

OBVESTILO

V avtomatičnem obratovanju senzor nivoja avtomatsko vodi postopek črpanja.

Črpalna se vklopi takoj, ko ima senzor nivoja kontakt z naraščajočo črpano tekočino.

Črpalna se izklopi takoj, ko senzor nivoja zgubi kontakt s padajočo črpano količino in se je iztekel čas naknadnega teka 15 s.

Vklop:

Najnižji nivo tekočine za samostojno črpanje črpalke (minimalne vklopne točke):

SP 6 Flat Inox: 7 mm (57 mm pri uporabi pred filtra)

SP 7 Dirt Inox: 50 mm

Najvišja nastavljiva vklopna višina senzorja nivoja:

SP 6 Flat Inox: 190 mm brez pred filtra (240 mm pri uporabi pred filtra)

SP 7 Dirt Inox: 237 mm

Najnižja višina ostanka tekočine/največja globina črpanja:

Črpanje črpalke do ostanka tekočine:

SP 6 Flat Inox: 1 mm (brez pred filtra, z zloženimi nogami)

SP 7 Dirt Inox: 35 mm

OBVESTILO

Priporočena je uporaba pred filtra.

OBVESTILO

Pazite na to, da črpalna stoji vodoravno.

Sicer se lahko zgodi, da senzor nivoja ne izgubi stika s tekočino in črpalna teče na suho.

→ Senzor nivoja potisnite na želeno vklopno višino (kontakt s črpano tekočino).

OBVESTILO

Višje kot je senzor nivoja nastavljen, toliko višji sta vklopna in izklopna točka.

Za primere uporabe glejte naslednjo tabelo:

Min / Max	SP 6 Flat Inox	SP 7 Dirt Inox
Jaški s premerom < pribl. 1 m (npr. drenaža)	Senzor nivoja v najvišjem položaju	Senzor nivoja v najvišjem položaju
	Priporočena je uporaba predfiltra.	Loputce predfiltra zaprte (zaščita pred umazanijo)
Bazen, ribnik (samo SP 7 Flat Inox) ipd.	Senzor nivoja v najnižjem položaju	Senzor nivoja v najnižjem položaju
	Zagon postopka črpanja s predfiltrom ali razklopljenimi nogicami	Loputce predfiltra zaprte (zaščita pred umazanijo)
	Nadaljevanje postopka črpanja brez predfiltra in sklopljenih nogic (doseže se višina preostale tekočine 1 mm) Napotek Izvajajte samo ročno črpanje. Nadzorujte izklop/plosko črpanje.	-

- Stikalo postavite na avtomatično obratovanje (AUTO).
- Omrežni vtič vtaknite v vtičnico.

Ročno obratovanje

OBVESTILO

V ročnem obratovanju ostane črpalka stalno vklopljena.

Slika 

- Stikalo postavite na ročno obratovanje (MAN).
- Omrežni vtič vtaknite v vtičnico.

POZOR

Nevarnost poškodb! Suhi tek vodi do povečane obrabe, črpalke med ročnim delovanjem ne puščajte brez nadzora. Pri suhem teku črpalko nemudoma iztaknite

Plosko črpanje (SP 6 Flat Inox)

Za črpanje ostanka tekočine z višino 1 mm je priporočljivo ročno obratovanje.

Črpalka SP 6 Flat Inox je opremljena s protipovratnim ventilom, ki preprečuje povratek ostanka tekočine po končanju črpanja.

Zaključek delovanja

OBVESTILO

Umazanija se lahko nalaga in vodi do motenj v delovanju.

- Po vsaki uporabi črpajte čisto vodo ali dobro sperite črpalko.
To velja še posebej po črpanju klorirane vode ali drugih tekočin, ki puščajo za seboj ostanke.
- Omrežni vtič izvlcite iz vtičnice.

Vzdrževanje

Črpalke ni treba servisirati.

Transport

△ PREVIDNOST

Da preprečite nesreče ali poškodbe, pri transportu upoštevajte težo naprave (glejte tehnične podatke).

- Črpalko dvignite in nosite za nosilni ročaj.
- Za transport na vozilu je potrebno stroj zavarovati proti zdrsu.

Shranjevanje stroja

△ PREVIDNOST

Da preprečite nesreče ali poškodbe, pri izbiri kraja shranjevanja upoštevajte težo naprave (glejte tehnične podatke).

Shranjevanje črpalke

- Črpalko popolnoma izpraznite in posušite.
- Črpalko shranite na mesto, kjer ni zmrzali.

Poseben pribor

2.997-100.0	Set mrežastih gibkih cevi	Fleksibilna 1 1/4" mrežasta gibka cev s cevno objemko (30 - 40 mm) s krilatim vijakom za priključitev brez orodja. Posebej priporočljivo za potopne črpalke pri odvajanju velikih količin vode. Max. delovni tlak: 5 barov.
6.997-346.0	Spiralna gibka cev, metersko blago, 25 m, 1"	Metersko blago za odrez posameznih dolžin gibkih cevi.
2.645-247.0	Gibka cev PrimoFlex, 50 m, 1"	1" vrtna gibka cev brez ftalatov za odvajanje vode.

Pomoč pri motnjah

⚠ NEVARNOST

Smrtna nevarnost zaradi električnega udara!

Za preprečitev nevarnosti sme popravila in vgradnjo nadomestnih delov izvajati zgolj avtoriziran uporabniški servis.

Motnja	Vzrok	Odprava
Črpalka teče, vendar ne črpa	V črpalci je zrak	Omrežni vtič črpalke večkrat iztaknite in vtaknite, dokler se tekočina ne vsesa
	Območje vsesavanja je zamašeno	Izvlcite omrežni vtič in očistite območje vsesavanja
	Gladina vode pod minimalnim nivojem tekočine	Če je možno, črpalco potopite globlje v črpano tekočino, ali postopajte, kot je opisano v poglavju Obratovanje.
Črpalka ne steče ali med obratovanjem nenadoma obstane	Prekinjeno električno napajanje	Preverite varovalke in električne povezave
	Zaščitno termostikalo je izklopilo črpalco zaradi pregretja	Izvlcite omrežni vtič, pustite, da se črpalca ohladi, očistite območje vsesavanja, preprečite suhi tek
	Delci umazanije so se zataknili v območju vsesavanja	Izvlcite omrežni vtič in očistite območje vsesavanja
	Senzor nivoja zaustavi črpalco	Preverite položaj senzorja nivoja in ga po potrebi popravite. Črpalca se zaustavi 15 s zatem, ko senzor nivoja nima več stika z vodo.
	Senzor nivoja ne reagira, ker je umazan	Očistite senzor nivoja.
Črpalna moč upada	Območje vsesavanja je zamašeno	Izvlcite omrežni vtič in očistite območje vsesavanja
Črpalna moč je premajhna	Črpalna zmogljivost črpalke je odvisna od višine črpanja, premera gibke cevi in dolžine gibke cevi.	Upoštevajte max. višino črpanja, glejte tehnične podatke, po potrebi izberite večji premer gibke cevi ali krajšo dolžino gibke cevi.
Quick-Connect priključka ni mogoče odpreti ali zapreti.	Umazanija v vtičnem sistemu.	Odstranite in očistite sponko.
Črpalka teče, čeprav ni stika vode s senzorjem nivoja	Senzor nivoja ne reagira, ker je umazan	Očistite senzor nivoja.
	Stikalo je na ročnem obratovanju (MAN)	Stikalo postavite na avtomatično obratovanje (AUTO).
Čas naknadnega teka se podaljša.	Senzor nivoja je umazan.	Očistite senzor nivoja.

Tehnični podatki

		SP 6 Flat Inox	SP 7 Dirt Inox
Omrežna napetost	V	230 - 240 V	230 - 240 V
Omrežna frekvenca	Hz	50	50
Moč P _{nazivna}	W	550	750
Maks. črpalna količina	l/h	14000	15500
Maks. tlak	bar	0,9	0,8
Maks. črpalna višina	m	9	8
Maks. potopna globina	m	7	7
Maks. zmatost prečrpanih delcev umazanije	mm	5	30
Minimalna višina tekočine	mm	7	50
Višina preostale tekočine	mm	1	35
Teža (brez pribora)	kg	5,7	6,7
Dolžina priključnega kabla	m	10	10

Pridržana pravica do tehničnih sprememb!

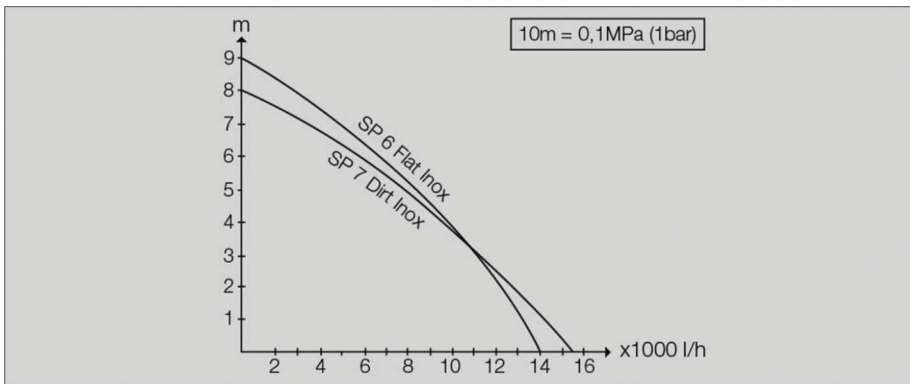

Možna količina črpanja je toliko večja:

- kolikor manjša je višina črpanja
- kolikor večji je premer uporabljene gibke cevi
- kolikor krajša je uporabljena gibka cev
- kolikor manjšo izgubo tlaka povzroča priključeni pribor



Przed pierwszym użyciem urządzenia należy przeczytać niniejszą oryginalną instrukcję obsługi i dołączone przepisy bezpieczeństwa. Postąpić zgodnie z tym wskazaniem. Obydwa zeszyty zachować do późniejszego wykorzystania lub dla następnego użytkownika.

Spis treści

Spis treści	PL	1
Gwarancja	PL	1
Ochrona środowiska	PL	1
Opis urządzenia	PL	1
Użytkowanie zgodne z przeznaczeniem	PL	1
Dopuszczalne ciecze do przetaczania	PL	1
Uruchomienie	PL	2
Praca urządzenia	PL	2
Ogólne	PL	2
Automatyczne urządzenie odciągowe	PL	2
Tryb automatyczny	PL	2
Tryb pracy ręczny	PL	3
Odsysanie płaskie (SP 6 Flat Inox)	PL	3
Zakończenie pracy	PL	3
Konserwacja	PL	3
Transport	PL	3
Przechowywanie	PL	3
Przechowywanie pompy	PL	3
Wyposażenie specjalne	PL	4
Usuwanie usterek	PL	4
Dane techniczne	PL	5

Gwarancja

W każdym kraju obowiązują warunki gwarancji określone przez odpowiedniego lokalnego dystrybutora. Ewentualne usterek urządzenia usuwane są w okresie gwarancji bezpłatnie, o ile spowodowane są błędem materiałowym lub produkcyjnym. W sprawach napraw gwarancyjnych prosimy kierować się z dowodem zakupu do dystrybutora lub do autoryzowanego punktu serwisowego. Naklejki tabliczki znamionowej nie można usuwać z urządzenia. Usunięcie naklejki powoduje utratę gwarancji.

Ochrona środowiska



Materiały użyte do opakowania nadają się do recyklingu. Opakowania nie należy wrzucać do zwykłych pojemników na śmieci, lecz do pojemników na surowce wtórne.



Zużyte urządzenia zawierają cenne surowce wtórne, które powinny być oddawane do utylizacji. Z tego powodu należy usuwać zużyte urządzenia za pośrednictwem odpowiednich systemów utylizacji.

Wskazówka

Olej stosowany do uszczelniania ceramicznej uszczelki pierścienia ślizgowego jest biodegradowalny. Jego rozmazanie lub wyciek nie powoduje żadnych negatywnych efektów dla człowieka i środowiska.

Wskazówki dotyczące składników (REACH)

Aktualne informacje dotyczące składników znajdują się pod:

www.kaercher.com/REACH

Opis urządzenia

- 1 Przelącznik (tryb automatyczny / tryb ręczny)
- 2 Uchwyt do noszenia przenoszenia
- 3 Przewód zasilający z wtyczką
- 4 Szyna (czujnik poziomu)
- 5 Czujnik poziomu
- 6 Automatyczne urządzenie odciągowe
- 7 Quick-Connect
- 8 Element przyłączeniowy pompy (przyłącze węzłowe 1", 1¼" i 1½" oraz gwint G1½)
- 9 Zawór zwrotny (SP 6 Flat Inox)
- 10 Króciec przyłączeniowy (gwint G1½)
- 11 Filtr wstępny (SP 6 Flat Inox zdejmowany)
- 12 Nóżki (SP 6 Flat Inox)

Użytkowanie zgodne z przeznaczeniem

To urządzenie zostało opracowane do użytku prywatnego i nie jest przeznaczone do zastosowania przemysłowego.

Producent nie odpowiada za ewentualne szkody mające miejsce z racji użytkowania urządzenia niezgodnego z przeznaczeniem albo niewłaściwej obsługi.

Urządzenie przeznaczone jest przede wszystkim do odwadniania budynków przy powodziach, ale również do przepompowywania i wypompowywania wody ze zbiorników, do pobierania wody ze studni i szybów, jak również do odwadniania łodzi i jachtów, jeżeli nie chodzi o wodę słodką.

WSKAZÓWKI

Urządzenie nie nadaje się do pompowania ciągłego (np. w obiegu zamkniętym w stawie) ani jako instalacja stacjonarna (np. urządzenie podnośnikowe, pompa fontanna).

Dopuszczalne ciecze do przetaczania

- Woda słodka, aż do określonego stopnia zanieczyszczenia
- Woda z basenów pływakich (przy założeniu właściwego dozowania dodatków)
- Mydliny np. wypływające z pralki. Następnie czyszczenie czystą wodą.

SP 7 Dirt Inox (pompa do ścieków)

- Woda z zanieczyszczeniami o wielkości ziarna do 30 mm

SP 6 Flat Inox (pompa do czystej wody)

- Woda z zanieczyszczeniami o wielkości ziarna do 5 mm

⚠ NIEBEZPIECZEŃSTWO

Niebezpieczeństwo zranienia, niebezpieczeństwo uszkodzenia! Nie mogą być przetaczane natomiast materiały żrące, łatwopalne ani wybuchowe (np. benzyna, nafta, rozcieńczalnik nitro), smary, oleje, woda solona ani ścieki z toalet oraz woda zamulona, która ma mniejszą gęstość niż woda. Temperatura tłoczony cieczy musi wynosić pomiędzy 5°C do 35°C.

Uruchomienie

WSKAZÓWKA

Im krótszy wąż i większa średnica węża, tym wyższa wydajność tłoczenia.

W celu uniknięcia zapchania się pompy, przy średnicach węża mniejszych od 1¼" należy zastosować dołączony filtr wstępny (SP 6 Flat Inox) albo przesunąć zamontowany filtr wstępny do dołu (SP 7 Dirt Inox).

Przyłącze pompy wyposażone jest w system złączek (Quick Connect).

Króciec przyłączeniowy wraz z elementem przyłączeniowym pompy został dołączony do urządzenia w sposób nie zamontowany.

Rysunek A

→ W celu zdjęcia króćca przyłączeniowego nacisnąć Quick-Connect (szary przycisk).

Rysunek B

- Nakręcić element przyłączeniowy pompy na króciec przyłączeniowy.
- Nasunąć zacisk węzowy na wąż.
- Nasunąć wąż na element przyłączeniowy pompy i zamocować przy użyciu zacisku węzowego.
- Wsunąć króciec przyłączeniowy do Quick-Connect.

WSKAZÓWKA

Do elementu przyłączeniowego pompy można podłączyć węże o średnicy 1", 1¼" i 1½".

Aby możliwe było tłoczenie ziaren o żądanej wielkości, należy wybrać wystarczająco dużą średnicę węża i odpowiednio skrócić element przyłączeniowy pompy przy rowkach. Większa średnica węża jest również zalecana w przypadku mniejszych ziaren, co umożliwi zwiększenie natężenia przepływu.

Rysunek C

→ Nasunąć czujnik poziomu od góry na szynę.

Rysunek D

→ W celu rozpoczęcia pompowania należy rozłożyć wzgl. złożyć nóżki (SP 6 Flat Inox).

WSKAZÓWKA

Rozłożenie nóżek nie jest konieczne wymagane, ale przez ich rozłożenie uzyskuje się większą wydajność pompy.

Złożenie nóżek umożliwia odsysanie płaskiej cieczy do wysokości resztkowej rzędu 1 mm.

- Zamontować wzgl. zdemontować filtr wstępny (SP 6 Flat Inox).
- Przesunąć filtr wstępny ku dołowi wzgl. ku górze (SP 7 Dirt Inox).

WSKAZÓWKA

Zamontowanie filtra wstępnego nie jest konieczne wymagane, ale przez zamontowanie filtra wstępnego uzyskuje się większą wydajność tłoczenia (tylko w przypadku SP 6 Flat Inox)

Filtr wstępny filtruje tłoczoną ciecz, chroniąc w ten sposób pompę przed zbyt dużymi zanieczyszczeniami. W przypadku stosowania filtra mogą być tłoczone cząsteczki o średnicy do 5 mm.

Rozłożenie filtra wstępnego umożliwia odsysanie płaskiej cieczy do wysokości resztkowej rzędu 1 mm (SP 6 Flat Inox).

→ Ustawić pompę statecznie na mocnym podłożu w cieczy do przetwarzania i zanurzyć na linie umocowanej przy uchwycie nośnym.

WSKAZÓWKA

Obszar zasysania nie może być zablokowany przez zanieczyszczenia.

W przypadku podłoża ze szlamem należy pompę ustawić na cegle lub czymś podobnym.

Zwrócić uwagę na to, by pompa była ustawiona poziomo.

Nie chwycać pompy za kabel lub wąż.

Praca urządzenia

⚠ NIEBEZPIECZEŃSTWO

*Niebezpieczeństwo porażenia prądem elektrycznym!
W trakcie pracy nie dotykać cieczy, liny zamocowanej przy uchwycie do noszenia ani przedmiotów, będących w kontakcie z tłoczoną cieczą (np. przewodów rurowych wchodzących do wody, balustrad itd.).*

Ogólne

Rysunek E

WSKAZÓWKA

Aby pompa zasysała samodzielnie, poziom cieczy musi wynosić co najmniej 50 mm (SP 7 Dirt Inox) wzgl. 7 mm (SP 6 Flat Inox).

Pompa może odpompować ciecz aż do wysokości resztkowej 35 mm (SP 7 Dirt Inox) lub 1 mm (SP 6 Flat Inox).

Automatyczne urządzenie odciążowe

Ilustracja E

Gdy głębokość cieczy jest niewielka, powietrze, które ewent. jest zasysane przez pompę lub to, które jest w niej już obecne, usuwa się przez automatyczny sprzęt odpowietrzający. Dodatkowo w tym miejscu może się wydostawać ciecz.

Jeżeli przy niskim poziomie cieczy, pompa ma problemy z zasysaniem, należy kilka razy wyjąć i ponownie włożyć wtyk sieciowy, żeby wesprzeć proces zasysania.

Tryb automatyczny

Rysunek F

WSKAZÓWKA

W trybie automatycznym czujnik poziomu automatycznie kieruje procesem pompowania.

Pompa się włącza, gdy tylko czujnik poziomu ma kontakt z podnoszącą się tłoczoną cieczą.

Pompa się wyłącza, gdy czujnik poziomu traci kontakt z obniżającą się cieczą i po upływie czasu zwłoki wynoszącego 15 sek.

Włączenie:

Minimalny wymagany poziom płynu, aby pompa zasysała samodzielnie (=minimalne punkty włączenia):

SP 6 Flat Inox: 7 mm (57 mm w przypadku stosowania filtra wstępnego)

SP 7 Dirt Inox: 50 mm

Najwyższa ustawiona wysokość włączeniowa czujnika poziomu:

SP 6 Flat Inox: 190 mm bez filtra wstępnego (240 mm w przypadku stosowania filtra wstępnego)

SP 7 Dirt Inox: 237 mm

Minimalna wysokość cieczy resztkowej/maks. głębokość odsysania:

Pompa jest w stanie pompować aż do wysokości resztkowej cieczy wynoszącej w przypadku

SP 6 Flat Inox: 1 mm (bez filtra wstępnego, ze złożonymi nóżkami)

SP 7 Dirt Inox: 35 mm

WSKAZÓWKA

Zaleca się stosowanie filtra wstępnego.

WSKAZÓWKA

Zwrócić uwagę na to, by pompa była ustawiona poziomo.

Poza tym może się zdarzyć, że czujnik poziomu nie tracie kontaktu z cieczą, a pompa pracuje na sucho.

→ Przesunąć czujnik poziomu do żądanej wysokości włączenia (kontakt z tłoczoną cieczą).

WSKAZÓWKA

Im wyżej ustawiono czujnik poziomu, tym wyższy punkt włączenia i wyłączenia.

Przykłady zastosowania, patrz poniższa tabela:

Min / Max	SP 6 Flat Inox	SP 7 Dirt Inox
Doły o średnicy < ok. 1 m (np. drewna)	Czujnik poziomu w najwyższej pozycji	Czujnik poziomu w najwyższej pozycji
	Zaleca się stosowanie filtra wstępnego.	Kłapki filtra wstępnego zamknięte (ochrona przed zanieczyszczeniem)
Basen pływakowy, staw (tylko SP 7 Flat Inox) itp.	Czujnik poziomu w najniższej pozycji	Czujnik poziomu w najniższej pozycji
	Rozpoczęcie procesu pompowania z filtrem wstępnym lub z złożonymi nóżkami	Kłapki filtra wstępnego zamknięte (ochrona przed zanieczyszczeniem)
	Kontynuacja procesu pompowania bez filtra wstępnego i ze złożonymi nóżkami (wysokość resztkowa 1 mm osiągnięta) Wskazówka Należy to wykonać w trybie ręcznym. Monitorować wyłączenie/płaskie odsysanie.	-

→ Przełącznik ustawić na tryb automatyczny (AUTO).

→ Włożyć wtyczkę sieciową do gniazdka.

Tryb pracy ręczny

WSKAZÓWKA

W trybie ręcznym pompa włączona jest na stałe.

Rysunek 

→ Przełącznik ustawić na tryb ręczny (MAN).

→ Włożyć wtyczkę sieciową do gniazdka.

UWAGA

Niebezpieczeństwo uszkodzenia! Praca na sucho prowadzi do zwiększonego zużycia. W trybie ręcznym pompy nie pozostawiać bez dozoru. W przypadku pracy na sucho, natychmiast odłączyć

Odsysanie płaskie (SP 6 Flat Inox)

Aby osiągnąć min. wysokość cieczy resztkowej wynoszącą 1 mm, zaleca się stosowanie trybu ręcznego. W SP 6 Flat Inox jest zamontowany zawór zwrotny. Zapobiega on splywaniu cieczy resztkowej z powrotem do węża po zakończeniu procesu pompowania.

Zakończenie pracy

WSKAZÓWKA

Zanieczyszczenia mogą się gromadzić i prowadzić do usterek w działaniu.

→ W zależności od rodzaju zastosowania tłoczyć czystą wodę lub dobrze przepłukać pompę.

Odnosi się to szczególnie do sytuacji po tłoczeniu wody z zawartością chloru lub innych cieczy, które pozostawiają resztki.

→ Wyciągnąć wtyczkę z gniazdka.

Konserwacja

Pompa jest bezobsługowa.

Transport

⚠ OSTROŻNIE

W celu uniknięcia wypadków wzgl. zranień przy transporcie należy zwrócić uwagę na ciężar urządzenia (patrz dane techniczne).

→ Podnosić i nosić pompę za uchwyt nośny.

→ W celu umożliwienia transportu na pojeździe, urządzenie zabezpieczyć przed obsunięciem się

Przechowywanie

⚠ OSTROŻNIE

W celu uniknięcia wypadków wzgl. zranień, przy wyborze przechowywania należy zwrócić uwagę na ciężar urządzenia (patrz dane techniczne).

Przechowywanie pompy

→ Całkowicie opróżnić i osuszyć pompę.

→ Pompę przechowywać w miejscu zabezpieczonym przed mrozem.

Wyposażenie specjalne

2.997-100.0	Zestaw węży płóciennych	Elastyczny wąż płócienny 1 1/4" z zaciskiem węzowym (30 - 40 mm) ze śrubą skrzydełkową na podłączanie bez użycia narzędzi. Szczególnie zalecany do pomp zanurzeniowych przy przetłaczaniu wielkich ilości wody. Maks. ciśnienie robocze: 5 bar.
6.997-346.0	Wąż spiralny, miara metrowa, 25 m, 1"	Miara metrowa do przycinania pojedynczych długości węża.
2.645-247.0	Wąż PrimoFlex, 50 m, 1"	Wąż ogrodowy 1" pozbawiony ftalanów, do odprowadzania wody.

Usuwanie usterek

⚠ **NIEBEZPIECZEŃSTWO**

Niebezpieczeństwo porażenia prądem elektrycznym!

Aby wykluczyć zagrożenia, naprawy i montaż części zamiennych mogą być przeprowadzane jedynie przez autoryzowany serwis.

Zakłócenie	Przyczyna	Usuwanie usterek
Pompa pracuje albo nie przetacza	Powietrze w pompie	Kilkakrotnie wyjąć i włożyć wtyczkę sieciową pompy, aż do zassania cieczy
	Zablokowany obszar zasysania	Wyjąć wtyczkę sieciową i oczyścić obszar zasysania
	Poziom wody poniżej poziomu minimalnego	Jeżeli to możliwe głębiej zamontować pompę w przetaczanej cieczy albo postępować zgodnie ze wskazaniami z rozdziału Praca.
Pompa się nie uruchamia albo w czasie pracy nagle się zatrzymuje	Przerwany dopływ prądu	Sprawdzić bezpieczniki i połączenia elektryczne
	Termiczny wyłącznik ochrony wyłączył pompę z powodu przegrzania	Wyjąć wtyczkę sieciową, pompę wychłodzić, wyczyścić obszar zasysania, uniemożliwić pracę na sucho
	Zakleszczone cząstki brudu w obszarze zasysania	Wyjąć wtyczkę sieciową i oczyścić obszar zasysania
	Czujnik poziomu zatrzymuje pompę	Sprawdzić pozycję czujnika poziomu i w razie potrzeby skorygować. Pompa się zatrzymuje 15 sek. po utracie kontaktu czujnika poziomu z wodą.
	Czujnik poziomu nie reaguje, gdyż jest zanieczyszczony	Oczyścić czujnik poziomu
Spada wydajność pompy	Zablokowany obszar zasysania	Wyjąć wtyczkę sieciową i oczyścić obszar zasysania
Zbyt mała wydajność pompy	Wydajność pompy zależy od wysokości tłoczenia, średnicy i długości węża	Przestrzegać maks. wysokości tłoczenia, patrz Dane techniczne, a w razie potrzeby wybrać wąż o większej średnicy lub o krótszej długości.
Nie można otworzyć wzgl. zamknąć Quick-Connect.	Zanieczyszczenia w systemie złączy.	Usunąć i oczyścić zatrzask.
Pompa działa, choć brak jest kontaktu czujnika poziomu z wodą	Czujnik poziomu nie reaguje, gdyż jest zanieczyszczony	Oczyścić czujnik poziomu
	Przełącznik ustawiony na tryb ręczny (MAN)	Przełącznik ustawić na tryb automatyczny (AUTO).
Czas zwłoki wydłuża się.	Czujnik poziomu zanieczyszczony.	Wyczyścić czujnik poziomu.

Dane techniczne

		SP 6 Flat Inox	SP 7 Dirt Inox
Napięcie zasilające	V	230 - 240 V	230 - 240 V
Częstotliwość sieciowa	Hz	50	50
Moc $P_{z\text{nam}}$	W	550	750
Maks. wydajność	l/h	14000	15500
Maks. ciśnienie	bar	0,9	0,8
Maks. wys. tłoczenia	m	9	8
Maks. głęb. zanurzenia	m	7	7
Maks. wielk. ziarna przetwarzanych cząstek brudu	mm	5	30
Minimalna wysokość cieczy	mm	7	50
Wysokość resztkowa	mm	1	35
Ciężar (bez akcesoriów)	kg	5,7	6,7
Długi kabel przyłączeniowy	m	10	10

Zmiany techniczne zastrzeżone!

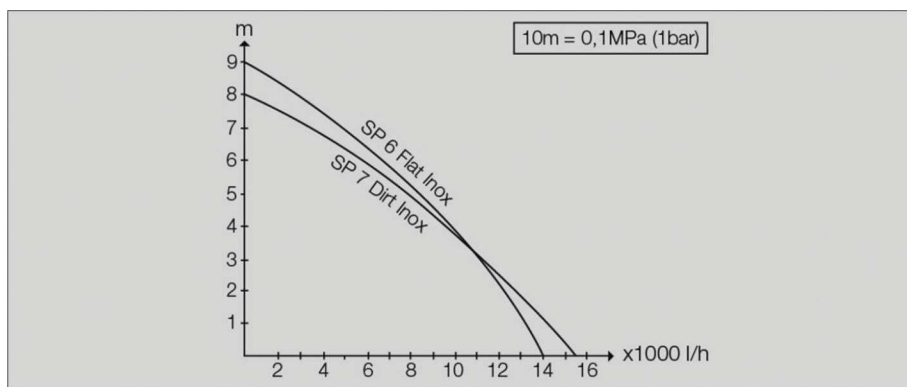

Możliwy przepływ jest tym większy:

- im mniejsza wysokość tłoczenia
- im większa średnica stosowanego węża
- tym krótszy jest stosowany wąż
- im mniej straty ciśnienia powodują zamknięte akcesoria



Citiți aceste instrucțiuni din manualul de utilizare original înainte de prima utilizare a aparatului dumneavoastră și instrucțiunile de siguranță anexate. Respectați aceste instrucțiuni. Păstrați aceste manuale pentru viitoarele utilizări sau pentru viitorul posesor.

Cuprins

Cuprins	RO	1
Garanție	RO	1
Protecția mediului înconjurător	RO	1
Descrierea aparatului	RO	1
Utilizarea corectă	RO	1
Lichide care pot fi pompate . . .	RO	1
Punerea în funcțiune	RO	2
Funcționarea	RO	2
Generalități	RO	2
Instalație de dezaerare automată	RO	2
Regim automat	RO	2
Regimul manual	RO	3
Aspirație plană (SP 6 Flat Inox)	RO	3
Încheierea utilizării	RO	3
Întreținerea	RO	3
Transport	RO	3
Depozitarea aparatului	RO	3
Păstrarea pompei	RO	3
Accesorii opționale	RO	4
Remediarea defecțiunilor	RO	4
Date tehnice	RO	5

Garanție

În fiecare țară sunt valabile condițiile de garanție publicate de distribuitorul nostru din țara respectivă. Eventuale defecțiuni ale acestui aparat, care survin în perioada de garanție și care sunt rezultatul unor defecte de fabricație sau de material, vor fi remediate gratuit. Pentru a putea beneficia de garanție, prezentați-vă cu chitanța de cumpărare la magazin sau la cea mai apropiată unitate de service autorizată. Este interzisă îndepărtarea autocolantului cu datele de tip ale aparatului. Garanția își pierde valabilitatea în cazul îndepărtării autocolantului.

Protecția mediului înconjurător



Materialele de ambalare sunt reciclabile. Ambalajele nu trebuie aruncate în gunoiul menajer, ci trebuie duse la un centru de colectare și revalorificare a deșeurilor.



Aparatele vechi conțin materiale reciclabile valoroase, care pot fi supuse unui proces de revalorificare. Din acest motiv, vă rugăm să apleați la centrele de colectare abilitate pentru eliminarea aparatelor vechi.

Indicație

Uleiul utilizat pentru etanșarea garniturii mecanice din ceramică este biodegradabil. Petele sau scurgerile de ulei nu au efecte negative asupra oamenilor sau a mediului înconjurător.

Observații referitoare la materialele conținute (REACH)

Informații actuale referitoare la materialele conținute puteți găsi la adresa:

www.kaercher.com/REACH

Descrierea aparatului

- 1 Comutator (regim automat / regim manual)
- 2 Mâner pentru transport
- 3 Cablu de alimentare cu ștecăr
- 4 Șină (senzor de nivel)
- 5 Senzor de nivel
- 6 Instalație de dezaerare automată
- 7 Quick-Connect
- 8 Piesă de racord pompă (racord de furtun 1", 1¼" și 1½" și filet G1½ SP 7)
- 9 Supapă de refluxare (SP 6 Flat Inox)
- 10 Ștuț de racord (filet G1½)
- 11 Prefiltru (SP 6 Flat Inox prelevabil)
- 12 Picioare de sprijin (SP 6 Flat Inox)

Utilizarea corectă

Acest aparat este prevăzut pentru uzul casnic și nu este conceput pentru solicitările aferente utilizării în scop comercial.

Producătorul nu răspunde pentru eventualele daune, care sunt cauzate de utilizarea neconformă cu destinația aparatului sau de deservirea incorectă.

Aparatul este destinat mai ales pentru evacuarea apei în cazul unor inundații în imobile, dar și pentru pomparea lichidelor din rezervoare, scoaterea apei din fântâni și puțuri, respectiv pentru scoaterea apei din bărci și iahturi, dar numai dacă este vorba de apă dulce.

INDICAȚIE

Aparatul nu este potrivit pentru regim de pompare continuă (de ex. regim de recirculare continuă în iazuri) și nu poate fi utilizat ca o instalație fixă (de ex. stație de pompare, pompă pentru fântâni arteziene).

Lichide care pot fi pompate

- Apă dulce până la un anumit grad de murdărire
- Apă din piscine (cu condiția dozării corecte a aditivilor)
- Apă cu detergent, de ex. scurgeri de la mașinile de spălat. În continuare, curățare cu apă curată.

SP 7 Dirt Inox (pompă pentru apă reziduală)

- Apă cu un grad de murdărire cu granulație de până la 30 mm

SP 6 Flat Inox (pompă pentru apă curată)

- Apă cu un grad de murdărire cu dimensiunea impurităților de până la 5 mm

⚠ PERICOL

Pericol de accidentare și de deteriorare! Nu este permisă pomparea substanțelor acide, ușor inflamabile sau explozive (ex. benzină, petrol, nitrodiluții), grăsimilor, uleiurilor, apei sărate, apei reziduale din grupuri sanitare și a apei înnoioite, a cărei capacitate de fluidizare este mai mică decât cea a apei. Temperatura lichidelor pompate trebuie să fie între 5 °C și 35 °C.

Punerea în funcțiune

INDICAȚIE

Cu cât diametrul furtunului este mai mare și cu cât lungimea acestuia este mai mică, cu atât mai mare este capacitatea de pompare.

Pentru evitarea înfundării pompei, la diametrele de furtun sub 1¼", utilizați prefiltrul anexat (SP 6 Flat Inox) sau împingeți în jos prefiltrul integrat (SP 7 Dirt Inox).

Racordul pompei este prevăzut cu un sistem de conectare (Quick-Connect).

Ștuțul de racord este anexat aparatului în stare nemontată.

Figura A

→ Pentru îndepărtarea ștuțului de racord apăsați Quick-Connect (butonul gri).

Figura B

→ Înșurubați piesa de racord al pompei pe ștuțul de racord.

→ Introduceți clema de furtun pe furtun.

→ Împingeți furtunul pe piesa de racord și fixați-l cu clema de furtun.

→ Introduceți ștuțul de racord în sistemul Quick-Connect.

INDICAȚIE

La piesa de racord al pompei pot fi conectate furtunuri cu diametrul de 1", 1¼" și 1½".

Pentru a putea fi pompată dimensiunea dorită a granulației trebuie ales un furtun cu diametru suficient de mare și un racord de pompă scurtat scurtat corespunzător la nuturi. Și pentru dimensiuni mai mici ale granulației se recomandă un furtun cu diametru mai mare, pentru a permite un debit volumetric ridicat.

Figura C

→ Împingeți senzorul de nivel dinspre sus pe șină.

Figura D

→ Pentru începerea procesului de pompare deschișteți sau rabatați la loc picioarele de sprijin (SP 6 Flat Inox).

INDICAȚIE

Nu este neapărat nevoie de desfacerea picioarelor de sprijin, însă prin desfacerea picioarelor puteți obține o capacitate de pompare mai mare.

La rabatarea picioarelor de sprijin aspirarea la nivel redus a lichidelor este posibilă până la un nivel de lichide restante de 1 mm.

→ Montați și demontați prefiltrul (SP 6 Flat Inox).

→ Împingeți în sus și în jos prefiltrul (SP 7 Dirt Inox).

INDICAȚIE

Montarea prefiltrului nu este obligatorie; prin montarea prefiltrului se obține o capacitate de transport mai mare (numai la SP 6 Flat Inox)

Lichidul de transport este prefiltrat cu ajutorul prefiltrului, pentru a proteja astfel pompa de murdăria prea puternică. În cazul utilizării filtrului, mai pot fi transportate particule de până la 5mm.

La demontarea prefiltrului aspirarea la nivel redus a lichidelor este posibilă până la un nivel de lichide restante de 1 mm (SP 6 Flat Inox).

→ Amplasați pompa în lichidele care trebuie îndepărtate pe o suprafață solidă, astfel încât să aibă o poziție stabilă sau imersați-o cu un cablu fixat pe mâner.

INDICAȚIE

Zona de aspirare nu trebuie să fie blocat de impurități. În cazul unei suprafețe noroioase amplasați pompa pe o cărămidă sau ceva asemănător.

Aveți grijă, ca pompa să se afle în poziție orizontală. Nu transportați pompa de la cablu sau de la furtun.

Funcționarea

⚠ PERICOL

Pericol de electrocutare!

Nu atingeți lichidele pomplate, cablul fixat la mânerul de transport și obiectele care se află în contact cu lichidele pomplate (de ex. conductele sau părțile care se află în apă) în timpul operării pompei.

Generalități

Figura E

INDICAȚIE

Ca pompa să aspire automat nivelul de lichide trebuie să fie de cel puțin 50 mm (SP 7 Dirt Inox) sau 7 mm (SP 6 Flat Inox).

Pompa funcționează până la un nivel de lichide restante de 35 mm (SP 7 Dirt Inox) sau 1 mm (SP 6 Flat Inox).

Instalație de dezaerare automată

Figura F

Dacă nivelul de lichide pomplate este mic, aerul aspirat sau cel existent în pompă se evacuează prin sistemul automat de dezaerare existent. Aici pot fi evacuate suplimentar și lichide.

Dacă apar probleme de aspirare în cazul în care nivelul de lichide este prea mic, scoateți și introduceți ștecherul de mai multe ori pentru a facilita procesul de aspirare.

Regim automat

Figura G

INDICAȚIE

În regimul automat, senzorul de nivel controlează procesul de pompare în mod automat.

Pompa pornește, când senzorul de nivel intră în contact cu lichidele cu nivelul în creștere.

Pompa se oprește, când senzorul de nivel nu mai este în contact cu lichidele pomplate, după un decalaj de 15 s.

Conectare:

Nivelul minim de lichid necesar pentru ca pompa să poată aspira singură (=puncte minime de conectare):
SP 6 Flat Inox: 7 mm (57 mm la utilizarea prefiltrului)
SP 7 Dirt Inox: 50 mm

Înălțime maximă reglabilă de conectare pentru senzorul de nivel:

SP 6 Flat Inox: 190 mm fără prefiltrul (240mm la utilizarea prefiltrului)
SP 7 Dirt Inox: 237 mm

Înălțime min. a lichidelor reziduale/max. Adâncime de aspirație:

Pompa poate pompa până la o înălțime a lichidelor reziduale de
SP 6 Flat Inox: 1 mm (fără prefiltrul, cu picioarele suport închise)
SP 7 Dirt Inox: 35 mm

INDICAȚIE

Se recomandă o utilizare a prefiltrului.

INDICAȚIE

Aveți grijă, ca pompa să se afle în poziție orizontală.

În caz contrar este posibil, ca senzorul de nivel să nu piardă contactul cu lichidele și pompa să funcționeze pe uscat.

➔ Împingeți comutatorul Level Sensor la înălțimea de pornire corespunzătoare (contact cu lichidele).

INDICAȚIE

Cu cât senzorul este reglat mai înalt, cu atât mai înalt va fi punctul de pornire și oprire.

Pentru exemplele de utilizare vezi tabelul următor:

Min / max	SP 6 Flat Inox	SP 7 Dirt Inox
Puțuri cu un diametru < cca. 1 m (de ex. drenaj)	Senzor de nivel în poziția cea mai înaltă	Senzor de nivel în poziția cea mai înaltă
	Se recomandă utilizarea prefiltrului.	Clapetele prefiltrului sunt închise (protecție contra murdării)
Piscină, bazin (doar SP 7 Flat Inox) sau similar	Senzor de nivel în poziția cea mai joasă	Senzor de nivel în poziția cea mai joasă
	Pornire proces de pompare cu prefiltru sau picioare de sprijin deschise	Clapetele prefiltrului sunt închise (protecție contra murdării)
	Continuare proces de pompare fără prefiltru și picioare de sprijin rabatate la loc (s-a atins nivelul de lichide restante de 1 mm) Indicație Se execută în modul manual. Monitorizați deconectarea/aspirația plană.	-

- ➔ Reglați comutatorul pe regim automat (AUTO).
- ➔ Introduceți ștecherul în priză.

Regimul manual

INDICAȚIE

În regimul manual, pompa rămâne pornită mereu.

Figura 

- ➔ Reglați comutatorul pe regim manual (MAN).
- ➔ Introduceți ștecherul în priză.

ATENȚIE

Pericol de deteriorare! Funcționarea fără lichide duce la creșterea uzurii, în regimul manual nu lăsați pompa nesupravegheată. În cazul funcționării uscate deconectați pompa imediat

Aspirație plană (SP 6 Flat Inox)

Pentru a atinge înălțimea min. a lichidelor reziduale, de 1 mm, se recomandă utilizarea funcționării manuale. La SP 6 Flat Inox, este montată o supapă de reflux. Aceasta împiedică revenirea lichidelor reziduale de pe furtun, la încheierea operațiunii de pompare.

Încheierea utilizării

INDICAȚIE

Murdăriile depuse pot cauza defecte de funcționare.

- ➔ După fiecare utilizare pompați apă curată sau spălați pompa temeinic. Mai ales după pomparea apei cu conținut de clor sau a altor soluții, după care rămân resturi.
- ➔ Scoateți ștecherul din priză.

Întreținerea

Pompa nu necesită întreținere.

Transport

⚠ PRECAUȚIE

Pentru a evita accidentele și vătămările corporale în timpul transportului țineți cont de greutatea aparatului (vezi datele tehnice).

- ➔ Ridicați și transportați pompa de la mânerul de transport.
- ➔ La transportul pe un vehicul, asigurați aparatul împotriva alunecării.

Depozitarea aparatului

⚠ PRECAUȚIE

Pentru a evita accidentele și vătămările corporale la alegerea locului de depozitare țineți cont de greutatea aparatului (vezi datele tehnice).

Păstrarea pompei

- ➔ Goliți pompa complet și lăsați-o să se usuce.
- ➔ Depozitați pompa într-un loc ferit de îngheț.

Accesorii opționale

2.997-100.0	Set de furtunuri cu inserție de împletitură	Furtun flexibil 1 1/4" cu inserție de împletitură cu clemă de furtun (30 - 40 mm) cu șurub-flutur pentru racordare fără scule. Recomandat în special pentru pompele submersibile la pomparea unor cantități mari de apă. Presiune maximă de regim: 5 bari.
6.997-346.0	Furtun spiralat la metru, 25 m, 1"	Furtun la metru pentru a fi tăiat la lungimi individuale de furtun.
2.645-247.0	Furtun PrimoFlex, 50 m, 1"	Furtun de grădină fără fitalat 1" pentru evacuarea apei.

Remediarea defecțiunilor

⚠ **PERICOL**

Pericol de electrocutare!

Pentru a evita pericolele, reparațiile și montarea pieselor de schimb se vor face doar de service-ul autorizat.

Defecțiuni	Cauza	Remedierea
Pompa nu funcționează sau nu pompează	Aer în pompă	Scoateți sau introduceți ștecherul pompei din priză de mai multe ori, până când se aspiră lichid.
	Zona de aspirare este înfundată	Scoateți ștecherul din priză și curățați zona de aspirare
	Nivelul de apă este sub nivelul minim	Dacă este posibil, imersați pompa mai adânc în lichidul de pompat sau procedați conform descrierii din capitolul Operare.
Pompa nu pornește sau se oprește brusc în timpul folosirii	Alimentarea cu energie electrică a fost întreruptă	Verificați siguranțele și legăturile electrice
	Comutatorul de protecție termică a oprit pompa din cauza supraîncălzirii	Scoateți ștecherul din priză, lăsați pompa să se răcească, curățați zona de aspirare, nu permiteți funcționarea pompei fără lichid
	Particule de mizerie sunt prinse în zona de aspirare	Scoateți ștecherul din priză și curățați zona de aspirare
	Senzorul de nivel oprește pompa	Verificați senzorul de nivel și dacă este nevoie resetați-l. Pompa se oprește la 15 s după ce pierde legătura cu apa.
	Senzorul de nivel nu reacționează, deoarece este înfundat	Curățați senzorul de nivel.
Capacitatea de pompare scade	Zona de aspirare este înfundată	Scoateți ștecherul din priză și curățați zona de aspirare
Capacitatea de pompare este prea mică	Capacitatea de pompare depinde de înălțimea de pompare, diametrul furtunului și lungimea acestuia.	Respectați înălțimea de pompare max., vezi Date tehnice, în caz că este necesar alegeți un furtun de un diametru mai mare sau de o lungime mai mică.
Sistemul Quick-Connect nu poate fi deschis sau închis.	Impurități în sistemul de racord.	Îndepărtați și curățați clemă.
Pompa funcționează chiar dacă senzorul de nivel nu este în contact cu apa.	Senzorul de nivel nu reacționează, deoarece este înfundat	Curățați senzorul de nivel.
	Comutatorul se află în regim manual (MAN)	Reglați comutatorul pe regim automat (AUTO).
Durata de funcționare ulterioară se prelungeste.	Senzor de nivel ancrasat.	Curățați senzorul de nivel.

Date tehnice

		SP 6 Flat Inox	SP 7 Dirt Inox
Tensiunea de alimentare	V	230 - 240 V	230 - 240 V
Frecvență de rețea	Hz	50	50
Puterea P_{nominal}	W	550	750
Debit pompat max.	l/h	14000	15500
Presiune max.	bar	0,9	0,8
Înălțime de pompare max.	m	9	8
Adâncime de imersare max.	m	7	7
Dimensiune max. a particulelor de mizerie ce pot fi pompate	mm	5	30
Nivel de lichide restante	mm	7	50
Nivel de lichide restante	mm	1	35
Masa (fără accesorii)	kg	5,7	6,7
Lungime cablu de racordare	m	10	10

Ne rezervăm dreptul de a efectua modificări tehnice!

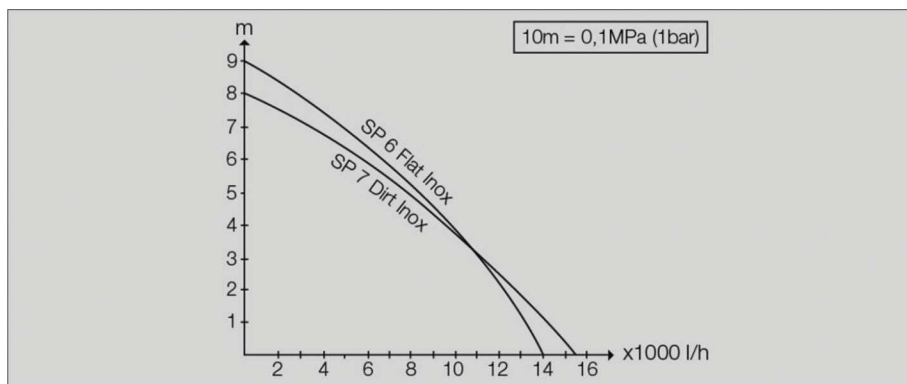

Debitul posibil este cu atât mai mare:

- cu cât înălțimea de pompare este mai mică
- cu cât diametrul furtunului utilizat este mai mare
- cu atât mai scurt va fi furtunul utilizat
- cu cât pierderea de presiune cauzată de accesoriul conectat este mai mică



Prečítajte si pred prvým použitím vášho prístroja tento originálny návod na používanie a priložené bezpečnostné pokyny.

Konajte podľa nich. Uschovajte si oba návody pre možné neskoršie použitie alebo pre ďalšieho majiteľa prístroja.

Obsah

Obsah	SK	1
Záruka	SK	1
Ochrana životného prostredia	SK	1
Popis prístroja	SK	1
Používanie výrobku v súlade s jeho určením	SK	1
Prípustné odčerpávané kvapaliny	SK	1
Uvedenie do prevádzky	SK	2
Prevádzka	SK	2
Všeobecne	SK	2
Automatické ventilačné zariadenie	SK	2
Automatický režim prevádzky	SK	2
Ručný režim prevádzky	SK	3
Ploché odsávanie (SP 6 Flat Inox)	SK	3
Ukončenie práce	SK	3
Údržba	SK	3
Transport	SK	3
Uloženie prístroja	SK	3
Uskladnenie čerpadla	SK	3
Špeciálne príslušenstvo	SK	4
Pomoc pri poruchách	SK	4
Technické údaje	SK	5

Záruka

V každej krajine platia záručné podmienky našej distribučnej organizácie. Prípadné poruchy spotrebiča odstránime počas záručnej lehoty bezplatne, ak sú ich príčinou chyby materiálu alebo výrobné chyby. Pri uplatňovaní záruky sa spolu s dokladom o kúpe zariadenia láskavo obráťte na predajcu alebo na najbližší autorizovaný zákaznícky servis. Nálepka s výrobným štítkom sa nemôže odstrániť z prístroja. Po odstránení nálepky zaniká akýkoľvek nárok na záruku.

Ochrana životného prostredia



Obalové materiály sú recyklovateľné. Obalové materiály láskavo nevyhadzujte do komunálneho odpadu, ale odovzdajte ich do zberne druhotných surovín.



Vyradené prístroje obsahujú hodnotné recyklovateľné látky, ktoré by sa mali opäť zužitkovať. Staré zariadenia preto láskavo odovzdajte do vhodnej zberne odpadových surovín.

Upozornenie

Olej použitý na tesnenie keramickej mechanickej upchávky je biologicky odbúrateľný. Ak sa olej rozmaže alebo vytečie, nie sú očakávané žiadne negatívne vplyvy na človeka alebo životné prostredie.

Pokyny k zloženiu (REACH)

Aktuálne informácie o zložení nájdete na:

www.kaercher.com/REACH

Popis prístroja

- 1 Vypínač (automatická prevádzka / manuálna prevádzka)
- 2 Rukoväť
- 3 Prívodný sieťový kábel s vidlicou
- 4 Lišta (senzor hladiny)
- 5 Senzor hladiny
- 6 Automatické ventilačné zariadenie
- 7 Quick-Connect
- 8 Spojovací nátrubok čerpadla (1", 1¼" a 1½" hadicová prípojka a závit G1½)
- 9 Spätňý ventil (SP 6 Flat Inox)
- 10 Spojovací nátrubok (G1½ - závit)
- 11 Predradený filter (SP 6 Flat Inox odnímateľný)
- 12 Pätky (SP 6 Flat Inox)

Používanie výrobku v súlade s jeho určením

Tento prístroj bol vyvinutý na súkromné účely a nie je určený zňašať nároky priemyselného použitia. Výrobca neručí za prípadné škody, ktoré boli spôsobené nesprávnym používaním alebo chybnou obsluhou. Prístroj je určený hlavne na odvodnenie v prípade zaplavenia častí budov, ale aj na prečerpanie a odčerpávanie z nádrží, na odber vody zo studní a šacht, ako aj na odstránenie vody z člnov a jácht, pokiaľ sa jedná o sladkú vodu.

POKYN

Prístroj nie je vhodný pre nepreerušovanú prevádzku čerpadla (napr. trvalá obežná prevádzka v rybníku) alebo ako statická inštalácia (napr. zdvíhacie zariadenie, čerpadlo vo fontáne).

Prípustné odčerpávané kvapaliny

- Sladká voda až po určitý stupeň znečistenia
- Voda z kúpalísk (s predpokladom správneho dávkovania aditív)
- Umývací lúh, napr. vytečená náplň práčky. Nakoniec čistenie čistou vodou.

SP 7 Dirt Inox (čerpadlo znečistenej vody)

- Voda so stupňom znečistenia až do veľkosti zrna 30 mm

SP 6 Flat Inox (čerpadlo na čistú vodu)

- Voda so stupňom znečistenia až do veľkosti zrn 5mm

⚠ NEBEZPEČENSTVO

Nebezpečenstvo zranenia, poškodenia! Nesmú byť prečerpávané leptavé, ľahko horľavé alebo výbušné látky (napr. benzín, petrolej, nitroriedidlo), mazivá, oleje, slaná voda, odpadová voda zo záchodov a zakalená voda, ktorá netečie tak ako normálna voda. Teplota čerpanej kvapaliny sa musí nachádzať medzi 5 °C a 35 °C.

Uvedenie do prevádzky

POKYN

Čím je väčší priemer hadice a hadica je kratšia, tým vyšší je dopravný výkon.

Aby sa zabránilo upchaniu čerpadla, používajte pri hadicových priemeroch nižších než 1¼" priložený predradený filter (SP 6 Flat Inox) alebo presuňte integrovaný predradený filter dole (SP 7 Dirt Inox).

Prípojka čerpadla je vybavená zásuvným systémom (Quick-Connect).

Spojovací nátrubok so spojovacím nátrubkom čerpadla je priložený nenamontovaný k prístroju.

Obrázok A

→ Na odstránenie spojovacieho nátrubku stlačte Quick-Connect (sivé tlačidlo).

Obrázok B

→ Naskrutkujte spojovací nátrubok čerpadla na spojovací nátrubok.

→ Nasuňte objímku hadice na hadicu.

→ Nasuňte hadicu na spojovací nátrubok čerpadla a upevnite ju hadicovou objímkou.

→ Zasuňte spojovací nátrubok do Quick-Connect.

POKYN

Na spojovací nátrubok čerpadla sa môžu pripojiť hadice s priemerom 1", 1¼" a 1½".

Aby mohli byť prečerpávané zrnité materiály požadovanej veľkosti, je nutné zvoliť hadicu s dostatočne veľkým priemerom a spojovací nátrubok čerpadla primerane skrátiť na drážkach. Aj pri menších veľkostiach zrna odporúčame hadicu s väčším priemerom, čo umožní väčší prietok.

Obrázok C

→ Senzor hladiny nasuňte zhora na lištu.

Obrázok D

→ Pre začiatok čerpania rozložte alebo zložte pätky (SP 6 Flat Inox).

POKYN

Rozloženie pätiiek nie je nevyhnutne potrebné, rozloženie pätiiek sa dosiahne lepší čerpací výkon.

Zloženie klapiek pätiiek umožňuje ploché odsávanie kvapaliny do 1 mm zvyšnej výšky kvapaliny.

→ Namontujte alebo odmontujte oredradený filter (SP 6 Flat Inox).

→ Nasuňte predradený filter zhora alebo zdola (SP 7 Dirt Inox).

POKYN

Montáž predradeného filtra nie je nevyhnutne potrebná, montážou predradeného filtra sa dosiahne lepší čerpací výkon (len pri SP 6 Flat Inox)

Pomocou predradeného filtra sa vopred filtruje prečerpávaná kvapalina, čím je zabezpečená ochrana čerpadla pred intenzívnym znečistením. Pri použití filtra je možné prečerpávať častice do 5 mm.

Demontáž predradeného filtra umožňuje ploché odsávanie kvapaliny do 1 mm zvyšnej výšky kvapaliny (SP 6 Flat Inox).

→ Čerpadlo bezpečne postavte do prečerpávanej kvapaliny na pevný podklad alebo namočte pomocou lana prevlečeného cez nosný držiak.

POKYN

Oblasť nasávania nesmie byť zablokovaná nečistotou. Pri bahnitom podklade postavte čerpadlo na tehly alebo podobné predmety.

Dávajte pozor, aby bolo čerpadlo vo vodorovnej polohe. Neprenášajte čerpadlo nikdy za kábel alebo hadicu.

Prevádzka

⚠ NEBEZPEČENSTVO

Životu nebezpečné pri zásahu elektrickým prúdom!
Nedotýkajte sa počas prevádzky prepravovanej kvapaliny, lana upevneného na transportnej rukoväti a predmetov, ktoré sa dostávajú do kontaktu s prepravovanou kvapalinou (napr. do vody vyčnievajúce potrubia, zábradlia a pod.).

Všeobecne

Obrázok E

POKYN

Aby čerpadlo samočinne nasávalo, musí byť stav kvapaliny minimálne 50 mm (SP 7 Dirt Inox) alebo 7 mm (SP 6 Flat Inox).

Čerpadlo môže čerpať až do výšky hladiny zvyšnej kvapaliny 35 mm (SP 7 Dirt Inox) alebo 1 mm (SP 6 Flat Inox).

Automatické ventilačné zariadenie

Obrázok E

Pri nízkej hladine kvapaliny bude buď unikať nasávaný alebo v čerpadle sa nachádzajúci vzduch cez automatické ventilačné zariadenie. Okrem toho môže na tomto mieste unikať kvapalina.

Ak má čerpadlo pri nízkej hladine kvapaliny problémy s nasávaním, opakovane vytiahnite a zastrčte sieťovú zástrčku, aby ste podporili nasávanie.

Automatický režim prevádzky

Obrázok F

POKYN

V automatickom režime prevádzky senzor hladiny automaticky riadi činnosť čerpadla.

Čerpadlo sa zapne, ak má senzor hladiny kontakt so stúpajúcou prepravovanou kvapalinou.

Čerpadlo sa vypne, ak stratí senzor hladiny kontakt s klesajúcou prepravovanou kvapalinou a uplynula doba dobehu 15 sekúnd.

Zapnutie:

Minimálne požadovaná výška hladiny kvapaliny, aby čerpadlo mohlo samostatne vykonávať nasávanie (=minimálne body spínania):

SP 6 Flat Inox: 7 mm (57 mm pri použití predradeného filtra)

SP 7 Dirt Inox: 50 mm

Najvyššie nastaviteľná výška spínania snímača hladiny:

SP 6 Flat Inox: 190 mm bez predradeného filtra (240 mm pri použití predradeného filtra)

SP 7 Dirt Inox: 237 mm

Minimálna výška zvyškovej kvapaliny/max. Hĺbka odsávania:

Čerpadlo dokáže odčerpávať až do výšky zvyškovej kvapaliny z

SP 6 Flat Inox: 1 mm (bez predradeného filtra, so sklopenými nohami)

SP 7 Dirt Inox: 35 mm

POKYN

Odpodručame používať predradený filter.

POKYN

Dávajte pozor, aby bolo čerpadlo vo vodorovnej polohe. V opačnom prípade môže dôjsť k tomu, že senzor hladiny nestratí kontakt s kvapalinou a čerpadlo beží nasucho.

- ➔ Presuňte senzor hladiny do požadovanej zapínacej výšky (kontakt s prepravovanou kvapalinou).

POKYN

Čím vyššie je nastavený senzor hladiny, tým vyššie sa nachádza zapínací a vypínací bod.

Príklady na používanie pozri v nasledujúcej tabuľke:

Min / Max	SP 6 Flat Inox	SP 7 Dirt Inox
Šachty s priemerom < cca 1 m (napr. drenáž)	Senzor hladiny v najvyššej polohe	Senzor hladiny v najvyššej polohe
	Odporúčame používať predradený filter.	Uzavreté klapky predradeného filtra (ochrana pred znečistením)
Bazén, jazero (len SP 7 Flat Inox) alebo podobné	Senzor hladiny v najnižšej polohe	Senzor hladiny v najnižšej polohe
	Spustenie čerpania s predradeným filtrom alebo vyklopnými pátkami	Uzavreté klapky predradeného filtra (ochrana pred znečistením)
	Pokračovanie čerpania bez predradeného filtra a zaklapnutých pátk (výška zvyšnej kvapaliny 1 mm dosiahnutá) Upozornenie Realizovať v manuálnom režime. Monitorujte vypnutie/ploché odsávanie.	-

- ➔ Prepnete vypínač na automatickú prevádzku (AUTO)
- ➔ Zasuňte sieťovú zástrčku do zásuvky.

Ručný režim prevádzky

POKYN

V ručnom režime prevádzky zostáva čerpadlo neustále zapnuté.

Obrázok 

- ➔ Prepnete vypínač na manuálnu prevádzku (MAN).
- ➔ Zasuňte sieťovú zástrčku do zásuvky.

POZOR

Nebezpečenstvo poškodenia! Chod na sucho vedie k zvýšenému opotrebovaniu, čerpadlo v ručnom režime prevádzky nenechávajte bez dozoru. Pri suchom chode okamžite vytriahnite

Ploché odsávanie (SP 6 Flat Inox)

Pre dosiahnutie min. výšky zvyškovej kvapaliny 1 mm odporúčame manuálnu prevádzku.

Na SP 6 Flat Inox je namontovaný spätný ventil. To zabráni spätnému toku zvyškovej kvapaliny v hadici po ukončení prečerpávania.

Ukončenie práce

POKYN

Nečistoty sa môžu usadiť a spôsobiť poruchy funkcie.

- ➔ Po každom použití naplňte čistou vodou a riadne opláchnite čerpadlo.
Platí to hlavne po doprave vody s obsahom chlóru alebo iných kvapalín, ktoré zanechávajú usadeniny.
- ➔ Sieťovú zástrčku vytriahnite zo zásuvky.

Údržba

Čerpadlo nevyžaduje údržbu.

Transport

⚠ UPOZORNENIE

Aby sa pri preprave zabránilo vzniku nehôd alebo zranení, zohľadnite hmotnosť prístroja (viď technické údaje).

- ➔ Zdvíhajte a prenášajte čerpadlo za rukoväť.
- ➔ Pri preprave vozidlom zaistite stroj proti sklznutiu.

Uloženie prístroja

⚠ UPOZORNENIE

Aby sa pri výbere miesta skladovania zabránilo vzniku nehôd alebo zranení, zohľadnite hmotnosť prístroja (viď technické údaje).

Uskladnenie čerpadla

- ➔ Nechajte čerpadlo úplne vyprázdniť a vysušiť.
- ➔ Čerpadlo uložte na miesto zabezpečené proti mrazu.

Špeciálne príslušenstvo

2.997-100.0	Súprava textilných hadíc	Flexibilná 1 1/4" textilná hadica s hadicovou objímkou (30 - 40 mm) s krídlovou skrútkou na pripojenie bez náradia. Mimoriadne odporúčané pre ponorné čerpadlá pri preprave väčšieho množstva vody. Max.prevádzkový tlak: 5 bar.
6 997-346.0	Špirálová hadica, metráž, 25 m, 1"	Metráž pre narezanie jednotlivých dĺžok hadíc.
2 645-247.0	Hadica PrimoFlex, 50 m, 1"	Záhradná hadica bez ftalátov 1" na odvádzanie vody.

Pomoc pri poruchách

⚠ NEBEZPEČENSTVO

Životu nebezpečné pri zásahu elektrickým prúdom!

Aby sa zabránilo vzniku nebezpečných situácií, môže opravy a výmenu náhradných dielov prístroja vykonávať len autorizované servisné stredisko.

Porucha	Príčina	Odstránenie
Čerpadlo beží, ale nečerpá	Vzduch v čerpadle	Sieťovú zástrčku čerpadla viackrát zasuňte a vytiahnite, kým sa kvapalina nezačne nasávať
	Upchatý priestor nasávania	Vytiahnite sieťovú zástrčku a priestor nasávania vyčistíte
	Hladina vody pod minimálnym stavom náplne	Čerpadlo, ak je možné, namočte hlbšie do prečerpávanej kvapaliny alebo postupujte tak, ako je popísané v kapitole Prevádzka.
Čerpadlo sa nerozbehne alebo zostáva počas prevádzky odrazu stáť	Prerušené elektrické napájanie	Kontrola poistiek a elektrických spojov
	Ochranný tepelný spínač vypol čerpadlo v dôsledku jeho prehriatia	Sieťovú zástrčku vytiahnite, čerpadlo nechajte ochladieť, vyčistíte priestor nasávania, zabráňte chodu na sucho
	V priestore nasávania sú zachytené častice nečistôt	Vytiahnite sieťovú zástrčku a priestor nasávania vyčistíte
	Snímač hladiny zastaví čerpadlo	V prípade potreby skontrolujte a upravte polohu senzora hladiny Čerpadlo sa zastaví 15 sekúnd po tom, keď stratí senzor hladiny kontakt s vodou.
Senzor hladiny nereaguje, lebo je znečistený	Vyčistiť senzor hladiny.	
Prečerpávací výkon klesá	Upchatý priestor nasávania	Vytiahnite sieťovú zástrčku a priestor nasávania vyčistíte
Prečerpávací výkon je príliš nízky	Dopravný výkon čerpadla je závislý od dopravnej výšky, priemeru a dĺžky hadice.	Dodržte maximálnu dopravnú výšku, pozri technické údaje, prípadne zvolte väčší priemer hadice alebo kratšiu hadicu.
Quick-Connect sa nedá otvoriť alebo uzavrieť.	Nečistota v zásuvnom systéme.	Odstráňte a vyčistíte spojku.
Čerpadlo beží, hoci neexistuje kontakt vody so senzorom hladiny	Senzor hladiny nereaguje, lebo je znečistený	Vyčistiť senzor hladiny.
	Vypínač sa nachádza v manuálnej prevádzke (MAN)	Prepnite vypínač na automatickú prevádzku (AUTO)
Doba dobehu sa predlžuje.	Snímač hladiny je znečistený.	Očistíte snímač hladiny.

Technické údaje

		SP 6 Flat Inox	SP 7 Dirt Inox
Sieťové napätie	V	230 - 240 V	230 - 240 V
Sieťová frekvencia	Hz	50	50
Výkon P_{men}	W	550	750
Max. prečerpávané množstvo	l/h	14000	15500
Max. tlak	bar	0,9	0,8
Max. prečerpávací výška	m	9	8
Max. ponorná hĺbka	m	7	7
Max. veľkosť zŕn prečerpávaných častíc nečistôt	mm	5	30
Minimálna výška hladiny kvapaliny	mm	7	50
Výška hladiny zvyšnej kvapaliny	mm	1	35
Hmotnosť (bez príslušenstva)	kg	5,7	6,7
Dĺžka spojovacieho kábla	m	10	10

Technické zmeny vyhradené!

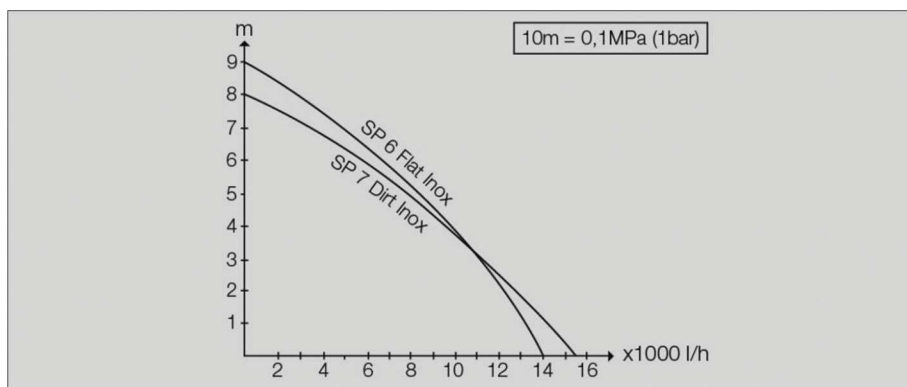

Možné dopravované množstvo je o to väčšie:

- čím menšia je dopravná výška
- čím väčší je priemer používanej hadice
- čím kratšia je používaná hadica
- čím menšia je spôsobená tlaková strata pripojeného príslušenstva



Prije prve uporabe Vašeg uređaja pročitajte ove originalne upute za rad i priložene sigurnosne upute i postupajte prema njima. Objе bilježnice sačuvajte za kasniju uporabu ili za sljedećег vlasnika.

Pregled sadržaja

Pregled sadržaja	HR	1
Jamstvo	HR	1
Zaštita okoliša	HR	1
Opis uređaja	HR	1
Namjensko korištenje	HR	1
Dopuštene radne tekućine	HR	1
Stavljanje u pogon	HR	2
Rad	HR	2
Općenito	HR	2
Automatski sklop za odzračivanje	HR	2
Automatski rad	HR	2
Ručni način rada	HR	3
Usisavanje do niske razine (SP 6 Flat Inox)	HR	3
Završetak rada	HR	3
Održavanje	HR	3
Transport	HR	3
Skladištenje uređaja	HR	3
Čuvanje pumpe	HR	3
Poseban pribor	HR	4
Otklanjanje smetnji	HR	4
Tehnički podaci	HR	5

Jamstvo

U svakoj zemlji važe jamstveni uvjeti koje je izdala naša nadležna organizacija za distribuciju. Eventualne smetnje na stroju za vrijeme trajanja jamstva uklanjamo besplatno ukoliko je uzrok greška u materijalu ili proizvodnji. U slučaju koji podliježe garanciji obratite se, uz prilaaganje potvrde o kupnji, Vašem prodavaču ili najbližoj ovlaštenoj servisnoj službi.

Nemojte uklanjati naljepnicu s označnim podacima. Uklanjanjem naljepnice gubi se pravo na reklamacije.

Zaštita okoliša



Materijali ambalaže se mogu reciklirati. Molimo Vas da ambalažu ne odlažete u kućne otpatke, već ih predajte kao sekundarne sirovine.



Stari uređaji sadrže vrijedne materijale koji se mogu reciklirati te bi ih stoga trebalo predati kao sekundarne sirovine. Stoga Vas molimo da stare uređaje zbrinite preko odgovarajućih

sabirnih sustava.

Napomena

Ulje koje se upotrebljava za brtvljenje keramičke mehaničke klizne brtve biološki je razgradivo. Ako se ulje razmazuje ili istječe, za ljude i okoliš se ne očekuju nikakvi negativni efekti.

Napomene o sastojcima (REACH)

Aktualne informacije o sastojcima možete pronaći na stranici:

www.kaercher.com/REACH

Opis uređaja

- 1 Prekidač (automatski način rada / ručni način rada)
- 2 Ručka za nošenje
- 3 Strujni kabel s utikačem
- 4 Šina (senzor razine)
- 5 Senzor razine
- 6 Automatski sklop za odzračivanje
- 7 Quick-Connect
- 8 Priključni dio za pumpu (priključak crijeva od 1", 1¼" i 1½" te G1½ - navoj)
- 9 Nepovratni ventil (SP 6 Flat Inox)
- 10 Priključnica (G1½ - navoj)
- 11 Predfilter (SP 6 Flat Inox odvojnivi)
- 12 Stope (SP 6 Flat Inox)

Namjensko korištenje

Ovaj uređaj je konstruiran za privatnu uporabu i nije predviđen za opterećenja profesionalne primjene. Proizvođač ne preuzima odgovornost za eventualne štete nastale nenamjenskim korištenjem ili pogrešnim opsluživanjem uređaja.

Uređaj je prije svega namijenjen odvodnjavanju u slučaju poplavlivanja građevinskih objekata, ali i prepumpavanju i ispuštanju tekućina iz spremnika, za vađenje vode iz bunara i okana te za crpljenje vode iz čamaca i jahti. Pritom se misli isključivo na slatku vodu.

NAPOMENA

Uređaj nije prikladan za neprekidno pumpanje (npr. trajni optočni rad u stajaćim vodama) niti za stacionarnu instalaciju (npr. za podizanje vode, pumpe vodoskoka).

Dopuštene radne tekućine

- Slatka voda do određenog stupnja zaprljanja
- voda iz bazena za kupanje (uz pretpostavljeno odobreno doziranje aditiva)
- Otopina sredstva za pranje, npr. istekla iz perilice rublja. Nakon toga čišćenje sa čistom vodom.

SP 7 Dirt Inox (pumpa za prljavu vodu)

- Voda s onečišćenjima do veličine čestica od 30 mm

SP 6 Flat Inox (pumpa za čistu vodu)

- voda s onečišćenjima do veličine čestica 5mm

⚠ OPASNOST

Opasnost od ozljeda i oštećenja! Zabranjen je rad s nagrizajućim, lako zapaljivim ili eksplozivnim tvarima (npr. benzin, petrolej, nitro razrjeđivač), mastima, uljima, slanom vodom i otpadnom vodom iz nužnika te s muljevitom vodom čija je tečljivost manja nego kod vode. Temperatura tekućine koja se pumpa mora biti između 5 °C i 35 °C.

Stavljanje u pogon

NAPOMENA

Što je duljina crijeva manja, a promjer veći, to je veći protok.

Kako biste izbjegli začepljenja pumpe, kod crijeva promjera manjih od 1¼" rabite priloženi predfilter (SP 6 Flat Inox) ili integrirani predfilter gurnite prema dolje (SP 7 Dirt Inox).

Priključak pumpe opremljen je posebnim utičnim sustavom (Quick-Connect).

Priključnica s priključnim dijelom za pumpu priložena je uz uređaj u nemontiranom stanju.

Slika A

→ Za skidanje priključnog nastavka pritisnite Quick-Connect (siva tipka).

Slika B

→ Zavijte priključni dio za pumpu za priključnicu.

→ Na crijevo nagurajte stezaljku za crijevo.

→ Navucite cijev na priključni dio za pumpu pa ga pričvrstite stezaljkom za crijevo.

→ Ugurajte priključni nastavak u Quick-Connect.

NAPOMENA

Na priključni dio za pumpu se mogu priključiti crijeva čiji je promjer 1", 1¼" ili 1½".

Kako bi se mogla transportirati željena granulacija, mora se odabrati dostatno veliki promjer crijeva i priključni dio za pumpu mora se odgovarajuće skratiti na utorima. I kod manjih granulacija preporuča se veći promjer crijeva, kako bi se omogućila velika količina protoka.

Slika C

→ Senzor razine nagurajte odozgo na šinu.

Slika D

→ Kako bi pumpa mogla početi s radom, stope rasklopite odnosno zaklopite (SP 6 Flat Inox).

NAPOMENA

Rasklapanje stopa nije neophodno, time se međutim postiže veći protok.

Kada se stope zaklope, moguće je usisati nisku razinu tekućine do visine od 1 mm.

→ Montirajte odnosno demontirajte predfilter (SP 6 Flat Inox).

→ Predfilter gurnite prema dolje odnosno prema gore (SP 7 Dirt Inox).

NAPOMENA

Montiranje predfiltera nije nužno potrebno, montiranjem predfiltera postiže se veći protok (samo kod SP 6 Flat Inox)

Pomoću predfiltera se radna tekućina filtrira, kako bi se pumpa na taj način zaštitila od prevelikog onečišćenja. Kod primjene filtra mogu se još transportirati čestice do 5 mm.

Demontiranjem predfiltera moguće je usisati nisku razinu tekućine do visine od 1 mm (SP 6 Flat Inox).

→ Postavite pumpu na čvrstu podlogu u radnu tekućinu tako da stoji uspravno ili je uronite ovješenu o užu pričvršćeno za rukohvat.

NAPOMENA

Usisno područje ne smije biti blokirano onečišćenjima. Ako je podloga muljevišta, postavite pumpu na opeku ili sličnu čvrstu podlogu.

Pazite da pumpa stoji vodoravno.

Nemojte nositi pumpu držeći je za kabel ili crijevo.

Rad

⚠ OPASNOST

Opasnost po život od strujnog udara!

Tijekom rada nemojte dodirivati radnu tekućinu, uže pričvršćeno za ručku za nošenje niti predmete koji dolaze u kontakt s radnom tekućinom (npr. cijevi ili ograde koji strše iz vode, itd.).

Općenito

Slika E

NAPOMENA

Kako bi pumpa mogla samostalno usisavati, razina tekućine mora iznositi najmanje 50 mm (SP 7 Dirt Inox) ili 7 mm (SP 6 Flat Inox).

Pumpa može ispušćavati do visine preostale tekućine od 35 mm (SP 7 Dirt Inox) ili 1 mm (SP 6 Flat Inox).

Automatski sklop za odzračivanje

Slika E

Ako je visina tekućine mala, eventualno usisani zrak ili zrak koji je već u pumpi izlazi kroz automatski ispušni sklop. Na tom mjestu dodatno može izlaziti i tekućina. Ako pumpa pri niskom vodostaju ima poteškoća pri započinjanju usisavanja tekućine, više puta izvadite i ponovo utaknite strujni utikač kako biste time potpomogli postupak usisavanja.

Automatski rad

Slika F

NAPOMENA

U automatskom načinu rada postupkom pumpanja upravlja senzor razine.

Pumpa se uključuje čim senzor razine ostvari kontakt s rastućom razinom radne tekućine.

Pumpa se isključuje čim senzor razine izgubi kontakt s opadajućom razinom radne tekućine i istekne vrijeme zaustavnog hoda od 15 s.

Uključivanje:

Minimalno potrebna razina tekućine, kako bi pumpa mogla samostalno usisavati (= minimalne točke uključivanja):

SP 6 Flat Inox: 7 mm (57 mm pri uporabi predfiltera)

SP 7 Dirt Inox: 50 mm

Najviša pedesiva visina uključivanja senzora razine:

SP 6 Flat Inox: 190 mm bez predfiltera (240 mm pri uporabi predfiltera)

SP 7 Dirt Inox: 237 mm

Minimalna visina preostale tekućine/maks. Dubina usisavanja:

Pumpa može pumpati do visine preostale tekućine od SP 6 Flat Inox: 1 mm (bez predfiltera, sa sklopljenim nožicama)

SP 7 Dirt Inox: 35 mm

NAPOMENA

Preporuča se uporaba predfiltera.

NAPOMENA

Pazite da pumpa stoji vodoravno.

U suprotnom se može dogoditi da senzor razine ne izgubi kontakt s tekućinom te pumpa radi na suho.

→ Senzor razine postavite na željenu visinu uključivanja (kontakt s radnom tekućinom).

NAPOMENA

Što je senzor razine postavljen više, to su i točke uključivanja i isključivanja također više.

Primjeri primjene pobrojani su u narednoj tablici:

Min / Maks	SP 6 Flat Inox	SP 7 Dirt Inox
Okna promjera < oko 1 m (npr. za drenažu)	Senzor razine u najvišem položaju	Senzor razine u najvišem položaju
	Preporuča se uporaba predfiltra.	Zatvorene zaklopke predfiltra (zaštita od nečistoće)
Bazen, stajaća voda (samo SP 7 Flat Inox) ili slično	Senzor razine u najnižem položaju	Senzor razine u najnižem položaju
	Početak postupka pumpanja s predfiltriranjem ili rasklopljene stope	Zatvorene zaklopke predfiltra (zaštita od nečistoće)
	Nastavak pumpanja bez predfiltra i zaklopljene stope (dostiže se visina preostale tekućine od 1 mm) Napomena Provesti u ručnom načinu rada. Nadzirite isključivanje/usisavanje do niske razine.	-

- ➔ Prekidač postavite na automatski način rada (AUTO).
- ➔ Strujni utikač utaknite u utičnicu.

Ručni način rada

NAPOMENA

U ručnom načinu rada pumpa ostaje stalno uključena.

Slika 

- ➔ Prekidač postavite na ručni način rada (MAN).
- ➔ Strujni utikač utaknite u utičnicu.

PAŽNJA

Opasnost od oštećenja! Rad na suho dovodi do pojačanog habanja te pumpa u ručnom načinu rada ne smije raditi bez nadzora. U slučaju rada na suho odmah izvučite utikač

Usisavanje do niske razine (SP 6 Flat Inox)

Kako bi se dosegla minimalna visina preostale tekućine od 1 mm, preporuča se primjena ručnog pogona. Kod SP 6 Flat Inox montiran je nepovratni ventil. Time se sprječava da preostala tekućina u crijevu po završetku postupka pumpanja teče unatrag.

Završetak rada

NAPOMENA

Onečišćenja se mogu nataložiti te prouzročiti smetnje u radu.

- ➔ Nakon svake primjene pumpu treba isprati ili je pustiti da neko vrijeme crpi čistu vodu. To je posebno bitno kod pumpanja klorirane vode ili drugih tekućina nakon kojih se zadržavaju ostaci.
- ➔ Izvučite utikač iz utičnice.

Održavanje

Pumpu nije potrebno održavati.

Transport

⚠ OPREZ

Kako bi se izbegle nesreće ili ozljede, prilikom transporta imajte u vidu težinu uređaja (pogledajte tehničke podatke).

- ➔ Pumpu podižite i nosite držeći je za rukohvat.
- ➔ Za transport uređaja na nekom nosećem vozilu pričvrstite ga kako se ne bi micao.

Skladištenje uređaja

⚠ OPREZ

Kako bi se izbegle nesreće ili ozljede, pri odabiru mjesta za skladištenje imajte u vidu težinu uređaja (pogledajte tehničke podatke).

Čuvanje pumpe

- ➔ Potpuno ispraznite pumpu i pričekajte da se osuši.
- ➔ Pumpu treba čuvati na mjestu zaštićenom od mraza.

Poseban pribor

2.997-100.0	Komplet opletenih crijeva	Fleksibilno opleteno crijevo promjera 1 1/4" sa stezaljkom (30 - 40 mm) i leptir maticom za priključivanje bez primjene alata. Posebno se preporučuje za uronjive pumpe za ispušavanje velikih količina vode. Maks. radni tlak: 5 bar.
6.997-346.0	Spiralno crijevo, metarska roba, 25 m, 1"	Roba na metar za odsjecanje na proizvodnju duljinu.
2.645-247.0	Crijevo PrimoFlex, 50 m, 1"	Vrtno crijevo bez ftalata 1" za odvođenje vode.

Otklanjanje smetnji

⚠ **OPASNOST**

Opasnost po život od strujnog udara!

Radi sprječavanja opasnosti, popravke i ugradnju pričuvnih dijelova smiju obavljati samo ovlaštene servisne službe.

Smetnja	Uzrok	Otklanjanje
Pumpa je uključena, ali ne crpi tekućinu.	Zrak u pumpi	Strujni utikač pumpe više puta izvucite i utaknite, dok se tekućina ne počne usisavati.
	Usisno područje je začepljeno.	Izvucite strujni utikač i očistite usisno područje.
	Razina vode je ispod minimuma	Pumpu ako je moguće uronite dublje u radnu tekućinu ili postupite kao što je opisano u poglavlju "Rad".
Pumpa se ne pokreće ili se tijekom rada iznenadno zaustavlja.	Napajanje strujom je prekinuto.	Provjerite osigurače i električne spojeve.
	Zaštitni termo-prekidač je isključio crpku zbog pregrijavanja.	Izvucite strujni utikač, ostavite pumpu da se ohladi, očistite usisno područje i spriječite rad na suho.
	Usisno područje je zapriječeno česticama prljavštine.	Izvucite strujni utikač i očistite usisno područje.
	Senzor razine zaustavlja pumpu	Provjerite položaj senzora razine pa popravite ako je to potrebno. Pumpa se zaustavlja 15 s nakon što senzor razine ne ostvaruje više kontakt s vodom.
	Senzor razine ne reagira jer je zaprljan	Očistite ga.
Protok se smanjuje.	Usisno područje je začepljeno.	Izvucite strujni utikač i očistite usisno područje.
Protok je premali.	Protok pumpe ovisi o visini pumpanja te promjeru i dužini crijeva.	Obratite pozornost na maksimalnu visinu pumpanja, vidi pod "Tehnički podaci" te po potrebi odaberite veći promjer ili manju duljinu crijeva.
Quick-Connect ne može se otvoriti niti zatvoriti.	Zaprljanja u utičnom sustavu.	Uklonite i očistite kopču.
Pumpa radi iako senzor razine ne ostvaruje kontakt s vodom	Senzor razine ne reagira jer je zaprljan	Očistite ga.
	Prekidač je postavljen na ručni način rada (MAN)	Prekidač postavite na automatski način rada (AUTO).
Produljuje se trajanje zaustavnog hoda.	Senzor razine je onečišćen.	Očistite senzor razine.

Tehnički podaci

		SP 6 Flat Inox	SP 7 Dirt Inox
Napon el. mreže	V	230 - 240 V	230 - 240 V
Mrežna frekvencija	Hz	50	50
Snaga P _{nazivna}	W	550	750
Maks. protočna količina	l/h	14000	15500
Maks. tlak	bar	0,9	0,8
Maks. visina pumpanja	m	9	8
Maks. dubina uranjanja	m	7	7
Maks. veličina čestica prijavštine u tekućini	mm	5	30
Minimalna visina tekućine	mm	7	50
Visina preostale tekućine	mm	1	35
Težina (bez pribora)	kg	5,7	6,7
Duljina priključnog kabela	m	10	10

Pridržavamo pravo na tehničke izmjene!

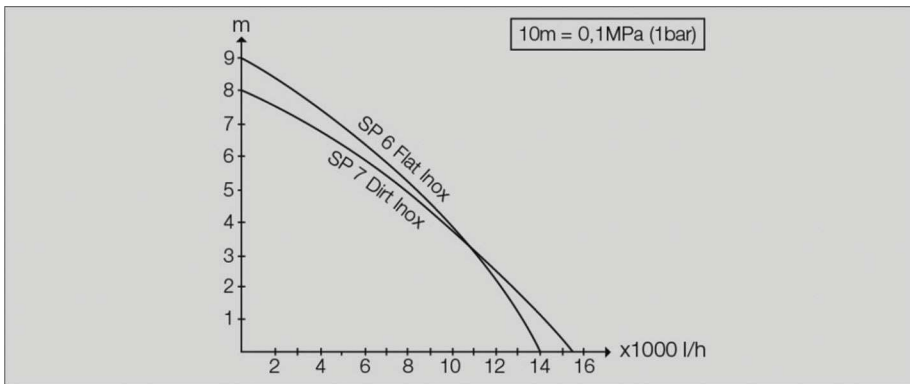

Mogući protok vode je utoliko veći:

- ukoliko je visina pumpanja manja
- ukoliko je veći promjer korištenog crijeva
- ukoliko je korišteno crijevo kraće
- ukoliko priključeni pribor uzrokuje manji gubitak tlaka



Pre prve upotrebe Vašeg uređaja pročitajte ovo originalno uputstvo za rad i priložene sigurnosne napomene i

postupajte prema njima. Sačuvajte obe sveske za kasniju upotrebu ili za sledećeg vlasnika.

Pregled sadržaja

Pregled sadržaja	SR	1
Garancija	SR	1
Zaštita čovekove okoline	SR	1
Opis uređaja	SR	1
Namensko korišćenje	SR	1
Dozvoljene radne tečnosti	SR	1
Stavljanje u pogon	SR	2
Rad	SR	2
Opšte	SR	2
Automatski mehanizam za ispuštanje vazduha	SR	2
Automatski rad	SR	2
Ručni režim rada	SR	3
Usisavanje do niskog nivoa (SP 6 Flat Inox)	SR	3
Završetak rada	SR	3
Održavanje	SR	3
Transport	SR	3
Skладиštenje uređaja	SR	3
Čuvanje pumpe	SR	3
Poseban pribor	SR	4
Otklanjanje smetnji	SR	4
Tehnički podaci	SR	5

Garancija

U svakoj zemlji važe garantni uslovi koje je izdala naša nadležna distributivna organizacija. Eventualne smetnje na uređaju za vreme trajanja garancije uklanjamo besplatno, ukoliko je uzrok greška u materijalu ili proizvodnji. U slučaju koji podleže garanciji obratite se sa potvrdom o kupovini Vašem prodavcu ili najbližjoj ovlašćenoj servisnoj službi. Nemojte uklanjati nalepnicu s označnim podacima. Uklanjanjem nalepnice gubi se pravo na reklamacije.

Zaštita čovekove okoline



Ambalaža se može ponovo preraditi. Molimo Vas da ambalažu ne bacate u kućne otpatke nego da je dostavite na odgovarajuća mesta za ponovnu preradu.



Stari uređaji sadrže vredne materijale sa sposobnošću recikliranja i treba ih dostaviti za ponovnu preradu. Stoga stare uređaje odstranjujte preko primerenih sabirnih

sistema.

Napomena

Ulje koje se koristi za zaptivanje keramičke mehaničke zaptivke je biološki razgradivo. Ako se ulje razmaže ili iscuri, to nema nikakve negativne uticaje na čoveka i okolinu.

Napomene o sastojcima (REACH)

Aktuelne informacije o sastojcima možete pronaći na stranici:

www.kaercher.com/REACH

Opis uređaja

- 1 Prekidač (automatski / ručni način rada)
- 2 Ručka za nošenje
- 3 Mrežni priključni kabl sa utikačem
- 4 Šina (senzor nivoa)
- 5 Senzor nivoa
- 6 Automatski mehanizam za ispuštanje vazduha
- 7 Quick-Connect
- 8 Priključni deo pumpe (priključak creva od 1", 1¼" i 1½" i navoj G1½)
- 9 Nepovratni ventil (SP 6 Flat Inox)
- 10 Priključni nastavak (navoj G1½)
- 11 Predfilter (SP 6 Flat Inox odvojnivi)
- 12 Nogari (SP 6 Flat Inox)

Namensko korišćenje

Ovaj uređaj je konstruisan za privatnu upotrebu i nije predviđen za opterećenja profesionalne primene. Proizvođač ne preuzima odgovornost za eventualne štete nastale nenamenskim korišćenjem ili pogrešnim opsluživanjem uređaja.

Uređaj je prvenstveno namenjen odvodnjavanju u slučaju poplavlivanja građevinskih objekata, ali i prepumpavanju i ispumpavanju tečnosti iz posuda, za ispumpavanje vode iz bunara i šahti kao i za uklanjanje vode iz čamaca i jahti. Pritom sme da se radi isključivo sa slatkom vodom.

SAVET

Uređaj nije prikladan za neprekidno pumpanje (npr. trajni optočni rad u stajaćim vodama) niti za stacionarnu instalaciju (npr. za podizanje vode, pumpe vodoskoka).

Dozvoljene radne tečnosti

- Slatka voda do određenog stepena zaprljanja
- voda iz bazena za kupanje (uz pretpostavljeno odobreno doziranje aditiva)
- Rastvor deterdženta, npr. iscurilo punjenje iz mašine za pranje rublja. Nakon toga čišćenje čistom vodom.

SP 7 Dirt Inox (pumpa za prljavu vodu)

- Voda sa primesama prljavštine do veličine čestica od 30 mm

SP 6 Flat Inox (pumpa za čistu vodu)

- voda sa primesama prljavštine do veličine čestica 5mm

⚠ OPASNOST

Opasnost od povreda i oštećenja! Ne smeju se pumpati nagrizajuće, lako zapaljive ili eksplozivne materije (npr. benzin, petrolej, nitro razređivač), masti, ulja, slana voda i otpadna voda iz toaleta kao ni muljevića voda koja teče teže nego obična. Temperatura tečnosti koja se pumpa mora biti između 5 °C i 35 °C.

Stavljanje u pogon

SAVET

Protok je srazmeran prečniku creva i obrnuto proporcionalan njegovoj dužini.

Kako biste sprečili da se pumpa začepli, kod prečnika creva manjih od 1¼" koristite priloženi predfilter (SP 6 Flat Inox) ili ugrađeni predfilter gurnite prema dole (SP 7 Dirt Inox).

Priključak pumpe opremljen je posebnim utičnim sistemom (Quick-Connect).

Priključni nastavak sa priključnim delom pumpe us nemotirani priloženi uz uređaj.

Slika A

→ Za skidanje priključnog nastavka pritisnite Quick-Connect (sivi taster).

Slika B

→ Navijte priključni deo pumpe na priključni nastavak.

→ Navucite stezaljku za crevo na crevo.

→ Navucite crevo na priključni deo pumpe pa pričvrstite stezaljkom za crevo.

→ Ugurajte priključni nastavak u Quick-Connect.

SAVET

Na priključni deo pumpe se mogu priključiti creva prečnika 1", 1¼" i 1½".

Da bi se mogla transportovati željena veličina zrna, mora da se izabere dovoljno veliki prečnik creva, a priključni deo pumpe treba da se adekvatno skрати na žebovima. I kod manje veličine zrna preporučuje se veliki prečnik creva kako bi se obezbedila velika količina protoka.

Slika C

→ Senzor nivoa odozgo navucite na šinu.

Slika D

→ Da pumpa počne s radom, rasklopite odnosno zaklopite nogare (SP 6 Flat Inox).

SAVET

Rasklapanje nogara nije neophodno, time se međutim postiže veći protok.

Kada su nogari sklopljeni, moguće je usisavati tečnost niskog nivoa do 1 mm.

→ Montirajte odnosno demontirajte predfilter (SP 6 Flat Inox).

→ Gurnite predfilter prema dole odnosno gore (SP 7 Dirt Inox).

SAVET

Montaža predfiltera nije nužno neophodna, montažom predfiltera se postiže veći protok (samo kod SP 6 Flat Inox)

Pomoću predfiltera se vrši prethodno filtriranje radne tečnosti kako bi se na taj način pumpa zaštitila od prevelikog zaprjanja. Kod primene filtera mogu da se transportuju čestice veličine do 5 mm.

Kada se predfilter demontira, moguće je usisavati tečnost niskog nivoa do 1 mm (SP 6 Flat Inox).

→ Postavite pumpu na čvrstu podlogu u radnu tečnost tako da stoji uspravno ili je uronite okačenu o uže koje ste pričvrstili na ručku za nošenje.

SAVET

Usisno područje ne sme biti blokirano prijavštinom.

Ako je podloga muljevita, postavite pumpu na ciglu ili sličnu čvrstu podlogu.

Pazite da pumpa stoji vodoravno.

Nemojte nositi pumpu držeći je za kabl ili crevo.

Rad

⚠ OPASNOST

Opasnost po život od strujnog udara!

Tokom rada nemojte da dodirujete radnu tečnost, uže pričvršćeno za ručku za nošenje niti predmete koji dolaze u kontakt sa radnom tečnošću (npr. cevi ili ograde koji vire iz vode, itd.).

Opšte

Slika E

SAVET

Da bi pumpa mogla samostalno da usisava, nivo tečnosti mora da iznosi najmanje 50 mm (SP 7 Dirt Inox) odnosno 7 mm (SP 6 Flat Inox).

Pumpa može da ispumpava preostalu tečnost do visine od 35 mm (SP 7 Dirt Inox) ili 1 mm (SP 6 Flat Inox).

Automatski mehanizam za ispuštanje vazduha

Slika F

Ako je visina tečnosti mala, eventualno usisani vazduh ili vazduh koji je već u pumpi izlazi kroz automatski ventilacioni mehanizam. Na tom mestu dodatno može izlaziti i tečnost.

Ako pumpa pri niskom vodostaju ima poteškoća pri započinjanju usisavanja tečnosti, više puta izvadite i ponovo utaknite strujni utikač kako biste time potpomogli postupak usisavanja.

Automatski rad

Slika G

SAVET

U automatskom režimu rada postupkom pumpanja upravlja senzor nivoa.

Pumpa se uključuje čim senzor nivoa ostvari kontakt sa rastućim nivoom radne tečnosti.

Pumpa se isključuje čim senzor nivoa izgubi kontakt sa opadajućim nivoom radne tečnosti i istekne vreme zaustavnog hoda od 15 s.

Uključivanje:

Minimalni neophodni nivo tečnosti da bi pumpa mogla samostalno usisavati (=minimalne tačke uključivanja): SP 6 Flat Inox: 7 mm (57 mm kod primene predfiltera) SP 7 Dirt Inox: 50 mm

Najveća podesiva visina uključivanja senzora

nivoa:

SP 6 Flat Inox: 190 mm (240 mm kod primene predfiltera)

SP 7 Dirt Inox: 237 mm

Minimalna visina preostale tečnosti/maks. usisna dubina:

Pumpa može da ispumpava do visine preostale tečnosti od

SP 6 Flat Inox: 1 mm (bez predfiltera, sa sklopljenim nožicama)

SP 7 Dirt Inox: 35 mm

SAVET

Preporučuje se primena predfiltera.

SAVET

Pazite da pumpa stoji vodoravno.

U suprotnom se može dogoditi da senzor nivoa ne izgubi kontakt sa tečnošću i pumpa radi na suvo.

- Postavite senzor nivoa na željenu visinu uključivanja (kontakt sa radnom tečnošću).

SAVET

Što se senzor nivoa postavi više, to će i tačke uključivanja i isključivanja biti više.

Primeri primene navedeni su u sledećoj tabeli:

Min / Maks	SP 6 Flat Inox	SP 7 Dirt Inox
Okna prečnika < oko 1 m (npr. za drenažu)	Senzor nivoa u najvišem položaju	Senzor nivoa u najvišem položaju
	Preporučuje se primena predfiltera.	Zatvorene zaklopke predfiltera (zaštita od prljavštine)
Bazen, stajaća voda (samo SP 7 Flat Inox) ili slično	Senzor nivoa u najnižem položaju	Senzor nivoa u najnižem položaju
	Pumpanje započinje sa predfilterom ili rasklopljenim nogarima	Zatvorene zaklopke predfiltera (zaštita od prljavštine)
	Nastavak pumpanja bez predfiltera i zaklopljenih nogara (ostvaruje se visina preostale tečnosti od 1 mm) Napomena Sprovesti u ručnom režimu. Nadzirati isključivanje/ usisavanje do niskog nivoa.	-

- Postavite prekidač na automatski način rada (AUTO).
- Strujni utikač utaknite u utičnicu.

Ručni režim rada

SAVET

U ručnom režimu rada pumpa ostaje stalno uključena.

Slika 

- Postavite prekidač na ručni način rada (MAN).
- Strujni utikač utaknite u utičnicu.

PAŽNJA

Opasnost od oštećenja! Rad na suvo izaziva pojačano habanje, zbog čega pumpa u ručnom režimu rada ne sme da radi bez nadzora. U slučaju rada na suvo odmah izvucite utikač uređaja

Usisavanje do niskog nivoa (SP 6 Flat Inox)

Da bi se postigla visina preostale tečnosti od 1 mm, preporučuje se primena ručnog režima. Kod SP 6 Flat Inox montiran je nepovratni ventil. To sprečava povratni protok preostale tečnosti u crevu nakon završetka postupk pumpanja.

Završetak rada

SAVET

Eventualno taloženje prijavštine može prouzrokovati smetnje u radu.

- Nakon svake primene pumpu treba isprati ili je pustiti da neko vreme pumpa čistu vodu. To je posebno bitno kod pumpanja hlorisane vode ili drugih tečnosti nakon kojih se zadržavaju ostaci.
- Izvucite utikač iz utičnice.

Održavanje

Pumpu nije potrebno održavati.

Transport

⚠ OPREZ

Kako bi se izbegle nesreće ili povrede, prilikom transporta imajte u vidu težinu uređaja (vidi tehničke podatke).

- Pumpu podižite i nosite držeći je za ručku.
- Za transport na nosećem vozilu uređaj treba osigurati od proklizavanja.

Skladištenje uređaja

⚠ OPREZ

Kako bi se izbegle nesreće ili povrede, pri odabiru mesta za skladištenje imajte u vidu težinu uređaja (vidi tehničke podatke).

Čuvanje pumpe

- Potpuno ispraznite pumpu i sačekajte da se osuši.
- Pumpu treba čuvati na mestu zaštićenom od mraza.

Poseban pribor

2.997-100.0	Komplet opletenih creva	Fleksibilno opleteno crevo prečnika 1 1/4" sa stezaljkom (30 - 40 mm) i leptir zavrtnjem za priključivanje bez primene alata. Posebno se preporučuje za potopne pumpe za ispušavanje velikih količina vode. Maks. radni pritisak: 5 bara.
6.997-346.0	Spiralno crevo, na metar, 25 m, 1"	Metarska roba proizvoljne dužine.
2.645-247.0	Crevo PrimoFlex, 50 m, 1"	Baštensko crevo bez ftalata 1" za odvođenje vode.

Otklanjanje smetnji

⚠ **OPASNOST**

Opasnost po život od strujnog udara!

U cilju sprečavanja opasnosti, popravke i ugradnju rezervnih delova sme izvoditi samo ovlašćena servisna služba.

Smetnja	Uzrok	Otklanjanje
Pumpa je uključena, ali ne vrši pumpanje tečnosti.	Vazduh u pumpi	Strujni utikač pumpe više puta izvucite i ugurajte, dok se tečnost ne počne usisavati
	Oblast usisavanja je začepljena.	Izvucite strujni utikač i očistite oblast usisavanja.
	Nivo vode je ispod minimuma	Pumpu po mogućstvu uronite dublje u radnu tečnost ili postupite kao što je opisano u poglavlju "Rad".
Pumpa se ne pokreće ili se tokom rada iznenada zaustavlja.	Napajanje strujom je prekinuto.	Proverite osigurače i električne spojeve.
	Zaštitni termo-prekidač je isključio pumpu zbog pregrevavanja.	Izvucite strujni utikač, ostavite pumpu da se ohladi, očistite oblast usisavanja i sprečite rad na suvo.
	Čestice prljavštine su se zaglavile u oblasti usisavanja.	Izvucite strujni utikač i očistite oblast usisavanja.
	Prekidač nivoa zaustavlja pumpu	Proverite položaj senzora nivoa pa eventualno popravite. Pumpa se zaustavlja 15 s nakon što senzor nivoa više nema kontakt sa vodom.
Senzor nivoa ne reaguje jer je zaprljan	Očistite ga.	
Protok se smanjuje.	Oblast usisavanja je začepljena.	Izvucite strujni utikač i očistite oblast usisavanja.
Protok je premali.	Protok pumpe zavisi od visine pumpanja kao i od prečnika i dužine creva.	Uzmite u obzir maksimalnu visinu pumpanja, vidi pod "Tehnički podaci". Po potrebi koristite crevo većeg prečnika ili manje dužine.
Quick-Connect ne može da se otvori niti zatvori.	Prljavština u utičnom sistemu.	Uklonite i očistite kopču.
Pumpa radi iako senzor nivoa nema kontakt sa vodom	Senzor nivoa ne reaguje jer je zaprljan	Očistite ga.
	Prekidač je postavljen na ručni način rada (MAN)	Postavite prekidač na automatski način rada (AUTO).
Vreme naknadnog rada se produžava.	Senzor nivoa je zaprljan.	Očistiti senzor nivoa.

Tehnički podaci

		SP 6 Flat Inox	SP 7 Dirt Inox
Napon el. mreže	V	230 - 240 V	230 - 240 V
Frekvencija mreže	Hz	50	50
Snaga P _{nominalna}	W	550	750
Maks. protočna količina	l/h	14000	15500
Maks. pritisak	bar	0,9	0,8
Maks. visina pumpanja	m	9	8
Maks. dubina uranjanja	m	7	7
Maks. veličina čestica prljavštine u tečnosti	mm	5	30
Minimalna visina tečnosti	mm	7	50
Visina preostale tečnosti	mm	1	35
Težina (bez pribora)	kg	5,7	6,7
Dužina priključnog kabla	m	10	10

Zadržavamo pravo na tehničke promene!

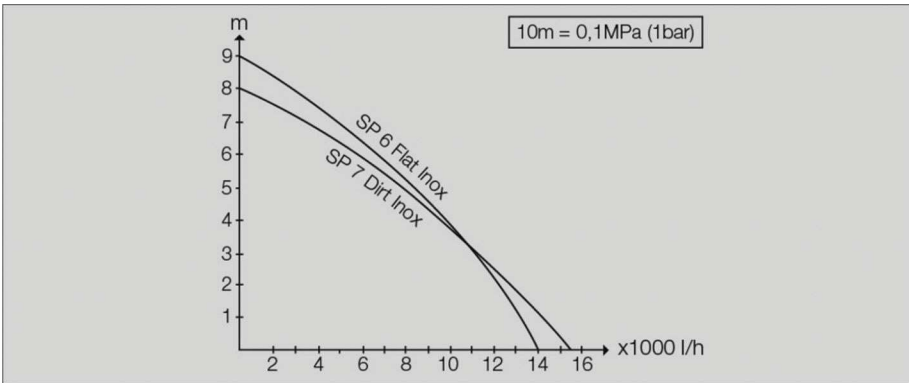

Mogući protok vode je utoliko veći:

- što je visine pumpanja manja
- što je veći prečnik korišćenog creva
- što je korišćeno crevo kraće
- što je manji gubitak pritiska kojeg prouzrokuje priključeni pribor



Преди първото използване на Вашия уред прочетете това оригинално упътване за работа и приложените указания за безопасност. Действайте според тях. Запазете двете книжки, за да ги използвате по-късно или за евентуален следващ собственик.

Съдържание

Съдържание	BG	1
Гаранция	BG	1
Опазване на околната среда	BG	1
Описание на уреда	BG	1
Употреба по предназначение	BG	1
Допустими течности за изпомпване	BG	2
Пускане в експлоатация	BG	2
Експлоатация	BG	2
Общи положения	BG	2
Автоматично вентилиращо приспособление	BG	2
Автоматичен режим	BG	3
Ръчен режим	BG	3
Плоско изсмукване (SP 6 Flat Inox)	BG	4
Край на работата	BG	4
Поддръжка	BG	4
Транспорт	BG	4
Съхранение на уреда	BG	4
Съхранение на помпата	BG	4
Елементи от специалната окомплектовка	BG	5
Помощ при повреди	BG	5
Технически данни	BG	6

Гаранция

Във всяка страна важат гаранционните условия, публикувани от оторизираната от нас дистрибуторска фирма. Евентуални повреди на Вашия уред ще отстраним в рамките на гаранционния срок безплатно, ако се касае за дефект в материалите или при производство. В гаранционен случай се обърнете към дистрибутора или най-близкия оторизиран сервиз, като представите касовата бележка. Стикерът на фирмената табелка не бива да се отстранява от уреда. След отстраняване на стикера не се предоставя гаранция.

Опазване на околната среда



Опаковъчните материали могат да се рециклират. Моля не хвърляйте опаковките при домашните отпадъци, а ги предайте на вторични суровини с цел повторна употреба.



Старите уреди съдържат ценни материали, подлежащи на рециклиране, които могат да бъдат употребени повторно. Поради това моля отстранявайте старите уреди, използвайки подходящи за целта системи за събиране.

Указание

Маслото, което се използва за уплътняване на керамичното уплътнение на контактния пръстен, е биологично разградимо. Ако маслото се използва за смазване или изтича, не следва да се очакват отрицателни ефекти за човека и околната среда.

Указания за съставките (REACH)

Актуална информация за съставките ще намерите на:

www.kaercher.com/REACH

Описание на уреда

- 1 Прекъсвач (автоматичен / ръчен режим на работа)
- 2 Дръжка за носене
- 3 Захранващ кабел с щепсел
- 4 Шина (Level Sensor)
- 5 Level Sensor
- 6 Автоматично вентилиращо приспособление
- 7 Quick-Connect
- 8 Присъединителен елемент за помпа (1", 1¼" и извод за маркуч 1½" и резба G1½)
- 9 Възвратен клапан (SP 6 Flat Inox)
- 10 Присъединителен шуцер (реза G1½)
- 11 Предварителен филтър (SP 6 Flat Inox свалящ се)
- 12 Крачета (SP 6 Flat Inox)

Употреба по предназначение

Този уред е разработен за частна употреба и не е предвиден за натоварванията на промишлената употреба.

Производителят не поема гаранция за евентуални повреди, които са причинени поради използване не по предназначението или неправилно обслужване. Уредът е предназначен предимно за обезводняване на наводнения в части на сгради, но също и за препомпване и изпомпване на съдове, за изваждане на вода от кладенци и шахти, както и за обезводняване на лодки и яхти, ако става въпрос за сладка вода.

УКАЗАНИЕ

Уредът не е подходящ за непрекъснат режим на помпата (напр. режим непрекъснато въртене в езера) или като стационарна инсталация (напр. помпена инсталация, помпа за водоскоци).

Допустими течности за изпомпване

- Сладка вода до известна степен на замърсяване
- Вода от басейни (според дозиране по предназначение на добавките)
- Почистваща луга, напр. изтекло съдържание от перална машина. След това почистване с чиста вода.

SP 7 Dirt Inox (помпа за мръсна вода)

- Вода със степен на замърсяване до големина на зърното 30 мм

SP 6 Flat Inox (помпа за чиста вода)

- Вода със степен на замърсяване до големина на зърното 5 мм

⚠ **ОПАСНОСТ**

Опасност от нараняване, опасност от увреждане! Не бива да се изсмукват разяждащи, лесно горими или експлозивни вещества (напр. бензин, петрол, нитроаразреджания), мазнини, масла и отпадни води от тоалетни инсталации и вода с тиня, която има пониска способност да тече от водата. Температурата на изсмукваната течност трябва да е между 5 °C и 35 °C.

Пускане в експлоатация

УКАЗАНИЕ

Колкото по-малка е дължината на маркуча и колкото е по-голям диаметърът на маркуча, толкова по-висока е мощността на изсмукване.

За да се избегнат запушвания на помпата, при диаметри на маркучи по-малки от 1¼" използвайте приложения предварителен филтър (SP 6 Flat Inox) или плъзнете надолу интегрирания предварителен филтър (SP 7 Dirt Inox).

Изводът на помпата е оборудван с щепселна система (Quick-Connect).

Присъединителният щуцер с присъединителен елемент за помпа е приложен не монтиран към уреда.

Фигура **A**

- ➔ За сваляне на присъединителния щуцер натиснете Quick-Connect (сивия бутон).

Фигура **B**

- ➔ Завинтете присъединителен елемент за помпа на присъединителния щуцер.
- ➔ Плъзнете клемата за маркуча върху маркуча.
- ➔ Плъзнете маркуча върху присъединителния елемент за помпа и го закрепете с клемата за маркуч.
- ➔ Плъзнете присъединителния щуцер в Quick-Connect.

УКАЗАНИЕ

Към присъединителния елемент за помпа могат да бъдат свързани маркучи с диаметър 1", 1¼" и 1½". За да могат да се изсмукват зърна с желаната големина, трябва да се избере достатъчно голям диаметър на маркуча и присъединителният елемент на помпата да се намали съответно по жлебовете. При зърна с по-малка големина също се препоръчва голям диаметър на маркуча, за да може да се повиши дебитът.

Фигура **C**

- ➔ Плъзнете Level Sensor отгоре върху шината.

Фигура **D**

- ➔ За началото на помпенето разгънете или сгънете крачетата (SP 6 Flat Inox).

УКАЗАНИЕ

Разгъването на крачетата не е задължително, при разгъване на крачетата се постига по-голяма мощност на изсмукване.

Сгъването на крачетата позволява плоско изсмукване на течността до 1 мм ниво на оставащата течност.

- ➔ Монтирайте или демонтирайте предварителния филтър (SP 6 Flat Inox).

- ➔ Плъзнете предварителния филтър надолу или нагоре (SP 7 Dirt Inox).

УКАЗАНИЕ

Монтирането на предварителния филтър не е задължително, при монтиране на предварителния филтър се постига по-голяма мощност на изсмукване (само при SP 6 Flat Inox)

Благодарение на предварителния филтър течността за изпомпване се филтрира предварително, за да защити помпата от твърде силни замърсявания. При употреба на филтъра могат да се изсмукват и частици с размер до 5mm.

Демонтирането на предварителния филтър позволява плоско изсмукване на течността до 1 мм ниво на оставащата течност (SP 6 Flat Inox).

- ➔ Поставете помпата сигурно на здрава основа в течността за помпене или я потопете с помощта на закачено за дръжката за носене въже.

УКАЗАНИЕ

Областта на изсмукване не бива да е блокирана от замърсявания.

При тинеста основа поставете помпата върху тухла или нещо подобно.

Внимавайте, помпата да стои водоравно.

Не носете помпата за кабела или за маркуча.

Експлоатация

⚠ **ОПАСНОСТ**

Опасност за живота поради електрически удар! По време на работа не докосвайте течността за изпомпване, закрепеното към дръжката за носене въже както и предмети, които са в контакт с течността за изпомпване (напр. стърчащи във водата тръбопровода, парпети и т.н.).

Общи положения

Фигура **E**

УКАЗАНИЕ

За да засмуква помпата самостоятелно, нивото на течността трябва да е минимум 50 мм (SP 7 Dirt Inox) или 7 мм (SP 6 Flat Inox)

Помпата може да изпомпва до ниво на оставащата течност от 35 мм (SP 7 Dirt Inox) или 1 мм (SP 6 Flat Inox).

Автоматично вентилиращо приспособление

Фигура **F**

При ниска височина на течността евентуално засмуканият или намиращ се в помпата въздух се изпуска през автоматичното вентилиращо приспособление.

При това на това място може да изтече течност. Ако помпата има проблеми при засмукване при ниско ниво на течността, извадете и отново поставете мрежовия щепсел, за да подпомогнете процеса на засмукване.

Автоматичен режим

Фигура **Г**

УКАЗАНИЕ

В автоматичен режим Level Sensor управлява процеса на помпене автоматично.

Помпата с включва, щом Level Sensor влезе в контакт с повишаващата се течност за изпомпване. Помпата се изключва, щом Level Sensor загуби контакта с понижаващата се течност за изпомпване и измине време за работа по инерция от 15 сек.

Включване:

Минимално необходимо ниво на течност, за да може помпата да засмуква автоматично (=минимални точки на включване):

SP 6 Flat Inox: 7 mm (57 mm при употреба на предварителния филтър)

SP 7 Dirt Inox: 50 mm

Максимална регулируема височина на включване на сензора за ниво:

SP 6 Flat Inox: 190 mm без предварителен филтър (240 mm при употреба на предварителния филтър)
SP 7 Dirt Inox: 237 mm

Минимално ниво на оставащата течност/макс.

Дълбочина на изсмукване:

Помпата може да изпомпва до ниво на оставащата течност от

SP 6 Flat Inox: 1 mm (без предварителен филтър, с прибори крачета)

SP 7 Dirt Inox: 35 mm

УКАЗАНИЕ

Препоръчва се употреба на предварителния филтър.

УКАЗАНИЕ

Внимавайте, помпата да стои водоравно.

В противен случай може да се получи така, че Level Sensor деп да не изгуби контакт с течността и помпата да работи на сухо.

→ Плъзнете Level Sensor на желаната височина на включване (контакт с течността за изпомпване).

УКАЗАНИЕ

Колкото по-високо е настроен Level Sensor, толкова по-висока е точката на включване и изключване.

Вижте примери на приложението в следващата таблица:

Мин / Макс	SP 6 Flat Inox	SP 7 Dirt Inox
Шахти с диаметър < ок. 1 м (напр. дренаж)	Level Sensor в най-горна позиция	Level Sensor в най-горна позиция
	Препоръчва се употреба на предварителния филтър.	Клапи на предварителния филтър затворени (защита от замърсяване)

Мин / Макс	SP 6 Flat Inox	SP 7 Dirt Inox
Плувни басейни, водохранилища (само SP 7 Flat Inox) или подобни съоръжения	Level Sensor в най-долна позиция Стартиране на процеса на помпене с предварителен филтър или разгънати крачета Продължаване на процеса на помпене без предварителен филтър и прибори крачета (достига се ниво на оставащата течност 1 mm) Указание Изпълнявайте в ръчен режим. Контролирайте изключването/плоското изсмукване.	Level Sensor в най-долна позиция Клапи на предварителния филтър затворени (защита от замърсяване) -

→ Поставете прекъсвача на автоматичен режим (AUTO).

→ Включете щепсела в контакта.

Ръчен режим

УКАЗАНИЕ

В ръчен режим помпата остава непрекъснато включена.

Фигура **Г**

→ Поставете прекъсвача на ръчен режим (MAN).

→ Включете щепсела в контакта.

ВНИМАНИЕ

Опасност от увреждане! Сухият ход води до повишено износване, не оставяйте помпата без наблюдение в ръчен режим. При сух ход изключете незабавно.

Плоско изсмукване (SP 6 Flat Inox)

За да се достигне мин. ниво на оставащата течност от 1 mm, се препоръчва прилагането на ръчния режим.

При SP 6 Flat Inox е монтиран възвратен клапан. Той предотвратява връщането на оставащата течност в маркуча след приключване на процеса на изпомпване.

Край на работата

УКАЗАНИЕ

Замърсяванията могат да се отложат и да доведат до нарушения на функцията.

→ След всяка употреба изпомпете чиста вода или промийте добре помпата.

Това важи специално след изпомпване на съдържаща хлор вода или други течности, след които има остатъци.

→ Извадете щепсела от контакта.

Поддръжка

Помпата не се нуждае от поддръжка.

Транспорт

⚠ ПРЕДПАЗЛИВОСТ

За да се избегнат злополуки или наранявания при транспортиране, вземете под внимание теглото на уреда (виж техническите данни).

→ Повдигайте и носете помпата за дръжката за носене.

→ За транспорт на превозно средство уреда да се осигури против изплъзване.

Съхранение на уреда

⚠ ПРЕДПАЗЛИВОСТ

За да се избегнат злополуки или наранявания при избора на мястото за съхранение, вземете под внимание теглото на уреда (виж техническите данни).

Съхранение на помпата

→ Изпразнете изцяло помпата и я оставете да изсъхне.

→ Съхранявайте помпата на място, където не може да замръзне.

Елементи от специалната окомплектовка

2.997-100.0	Комплект маркучи с оплетка	Гъвкав маркуч с оплетка 1 1/4" с клема за маркуч (30 - 40 мм) с крилчат болт за свързване без инструменти. Препоръчва се специално за потопяеми помпи при отвеждане на големи количества вода. Макс. работно налягане: 5 bar.
6.997-346.0	Спирален маркуч, на метър, 25 м, 1"	На метър за разрязване на индивидуални дължини на маркуча.
2.645-247.0	Маркуч PrimoFlex, 50 м, 1"	Градински маркуч 1" без фталати за отвеждане на водата.

Помощ при повреди

⚠ **ОПАСНОСТ**

Опасност за живота поради електрически удар!

За да се избегнат усложнения, ремонтите и монтажа на резервни части на уреда да се извършват само от оторизираня сервис.

Неизправност	Причина	Отстраняване
Помпата не работи или не изпомпва	Въздух в помпата	Изключете и включете многократно щепсела на помпата, докато се засмуче течност
	Областта на засмукване запушена	Щепсела да се извади и да се почисти областта на засмукване
	Ниво на водата под минималната височина на течността	Ако е възможно, потопете помпата по-дълбоко в течността за изпомпване или постъпете, както е описано в глава Експлоатация.
Помпата не работи или спира внезапно по време на работа	Прекъснатото захранване с електричество	Да се проверят предпазителите и електрическите връзки
	Защитното термореле е изключило помпата поради прегряване.	Да се извади щепсела, помпата да се остави да се охлади, да се почисти областта на засмукване, да се предотврати ход на сухо
	Частичи замърсявания са заседнали в областта на засмукване	Щепсела да се извади и да се почисти областта на засмукване
	Сензорът за ниво спира помпата	Проверете позицията на Level Sensors и евентуално я коригирайте. Помпата спира 15 сек. след като Level Sensor вече няма контакт с водата.
Level Sensor не реагира, тъй като е замърсен	Почистете Level Sensor.	
Мощността на засмукване спада	Областта на засмукване запушена	Щепсела да се извади и да се почисти областта на засмукване
Мощността на засмукване твърде ниска	Мощността на засмукване на помпата е зависима от височината на засмукване, диаметъра и дължината на маркуча.	Спазвайте макс. височина на засмукване, вижте техническите данни, при необх. изберете по-голям диаметър на маркуча или по-къса дължина на маркуча.
Quick-Connect не може да се отвори или затвори.	Замърсяване в щепселната система.	Отстранете клипса и го почистете.
Помпата работи, въпреки че няма контакт на водата с Level Sensor	Level Sensor не реагира, тъй като е замърсен	Почистете Level Sensor.
	Прекъсвачът е на ръчен режим (MAN)	Поставете прекъсвача на автоматичен режим (AUTO).
Времето за последващ ход се удължава.	Сензорът за ниво е замърсен.	Почистете сензора за ниво.

Технически данни

		SP 6 Flat Inox	SP 7 Dirt Inox
Напрежение от мрежата	V	230 - 240 V	230 - 240 V
Честота на мрежата	Hz	50	50
Мощност P _{ном.}	W	550	750
Макс. количество на засмукване	л/ч	14000	15500
Макс. налягане	bar	0,9	0,8
Макс. височина на засмукване	m	9	8
Макс. дълбочина на потапяне	m	7	7
Макс. големина на зърното на изсмукваните частици замърсявания	mm	5	30
Минимална височина на течността	mm	7	50
Ниво на оставащата течност	mm	1	35
Тегло (без принадлежности)	kg	5,7	6,7
Дължина на присъединителния кабел	m	10	10

Запазваме си правото на технически изменения!

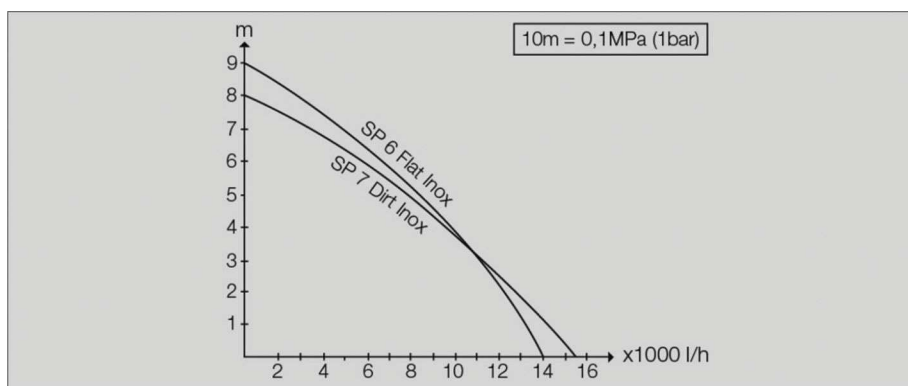

Възможният дебит е толкова по-голям:

- колкото по-ниска е височината на подаване
- колкото по-голям е диаметърът на използвания маркуч
- колкото по-къс е използваният маркуч
- колкото по-малки загуби на налягане се предизвикват от свързаните принадлежности



Enne seadme esmakordset kasutamist lugege see originaalkasutusjuhend ja juuresolevad ohutusnõuded läbi. Toimige

vastavalt. Hoidke need mõlemad vihikud hilisemaks kasutamiseks või järgmisele omanikule alles.

Sisukord

Sisukord	ET	1
Garantii	ET	1
Keskonnakaitse	ET	1
Seadme osad	ET	1
Sihipärane kasutamine	ET	1
Pumpamiseks lubatud vedelikud	ET	1
Kasutuselevõtt	ET	2
Käitamine	ET	2
Üldist	ET	2
Automaatne õhutusseade	ET	2
Automaatrežiim	ET	2
Manuaalne kasutus	ET	3
Madala tasemega pumpamine (SP 6 Flat Inox)	ET	3
Töö lõpetamine	ET	3
Tehnohooldus	ET	3
Transport	ET	3
Hoiustamine	ET	3
Pumba säilitamine	ET	3
Erivarustus	ET	4
Abi härete korral	ET	4
Tehnilised andmed	ET	5

Garantii

Igas riigis kehtivad meie volitatud müügiesindaja antud garantiitingimused. Seadmel esinevad rikked kõrvaldame garantiiajal tasuta, kui põhjuseks on materjali- või valmistusviga. Garantiijuhtumi korral palume pöörduda müüja või lähima volitatud klienditeenistuse poole, esitades ostu tõendava dokumendi.

Tüübisildi kleebist ei tohi seadmelt eemaldada. Kui kleebis on eemaldatud, kaotab garantii kehtivuse.

Keskonnakaitse



Pakendmaterjalid on taaskasutatavad. Palun ärge visake pakendeid majapidamisprahi hulka, vaid suunake need taaskasutusse.



Vanad seadmed sisaldavad taaskasutatavaid materjale, mis tuleks suunata taaskasutusse. Palun likvideerige vanad seadmed seetõttu vastavate kogumissüsteemide kaudu

Märkus

Keraamilise liugrõngastihendi tihendamiseks kasutatakse õli on bioloogiliselt lagunev. Kui õli määrab või välja voolab, ei ole oodata negatiivseid mõjusid inimesele ega keskkonnale.

Märkusi koostisainete kohta (REACH)

Aktuaalse info koostisainete kohta leiata aadressilt:

www.kaercher.com/REACH

Seadme osad

- Lüliti (automaatrežiim / manuaalrežiim)
- Kandekäepide
- Toitejuhe, pistikuga
- Siin (Level Sensor)
- Level Sensor
- Automaatne õhutusseade
- Quick-Connect
- Pumba ühendutükk (1", 1¼" ja 1½" voolikuühendus ja G1½ - keere)
- Tagasilöögiventil (SP 6 Flat Inox)
- Ühendustuts (G1½ - keere)
- Eelfilter (eemaldatav SP 6 Flat Inox)
- Seisujalad (SP 6 Flat Inox)

Sihipärane kasutamine

See seade töötati välja erakasutuseks ega ole ette nähtud professionaalse kasutamisega kaasnevaks koormuseks.

Tootja ei vastuta võimalike kahjude eest, mis on tingitud seadme mittesihipärasest kasutamisest või valest käitamisest.

Seade on eelkõige mõeldud veeärastuseks ehitise osade üleujutuste korral, aga ka mahutitest vee ümber- või väljapumpamiseks, vee pumpamiseks kaevudest ja šahtidest ning paatide ja jahtide tühjendamiseks veest, eeldusel, et tegemist on mageveega.

MÄRKUS

Seade ei sobi katkematuks pumpamiseks (nt tiigis püsiva ringluse režiimil) või statsionaarseks paigaldamiseks (nt tõsteseade).

Pumpamiseks lubatud vedelikud

- Magevesi kuni teatud saasteastmeni
- ujulavesi (eeldusel, et lisaineid doseeritakse sihipäraselt)
- Puhastusvahendi lahus, nt väljavoolanud pesumasinatäide. Seejärel puhastamine puhta veega.

SP 7 Dirt Inox (musta vee pump)

- Vesi määrdumiskraadiga kuni tera suuruseni 30 mm

SP 6 Flat Inox (puhta vee pump)

- vesi määrdumiskraadiga kuni tera suuruseni 5 mm

⚠ OHT

Vigastusoht, kahjustamisohu! Pumbata ei tohi sööbivaid, kergesti süttivaid või plahvatusohtlikke aineid (nt bensiini, petrooleum, nitrolahused), rasvu, õlisid, soolvett ja tualettruumide heitvett ning mudast vett, mille voolavus on väiksem kui veel. Pumbatava vedeliku temperatuur peab jääma vahemikku 5 °C ja 35 °C.

Kasutuselevõtt

MÄRKUS

Mida lühem vooliku pikkus ja mida suurem on vooliku läbimõõt, seda suurem on pumba võimsus.

Pumba ummistamise vältimiseks kasutada vooliku läbimõöduga, mis on väiksem kui 1¼", kaasa antud eelfiltrit (SP 6 Flat Inox) või nihutada integreeritud eelfiltrit alla (SP 7 Dirt Inox).

Pumbaühendus on varustatud pistiküsteemiga (Quick-Connect).

Ühendustuts koos pumba ühendustükiga on seadme juures monteerimata.

Joonis A

→ Ühendustutsi eemaldamiseks vajutada Quick-Connecti (halli nuppu).

Joonis B

→ Kruvida pumba ühendustükk ühendustutsile.

→ Lükake voolikuklemm voolikule.

→ Nihutage voolik pumba ühendustükile ja kinnitage voolikuklemmiga.

→ Lükake ühendustuts Quick-Connecti.

MÄRKUS

Pumba ühendustükiga saab ühendada voolikuid läbimõöduga 1", 1¼" ja 1½".

Soovitud terasuuruste pumpamiseks tuleb valida piisavalt suur vooliku läbimõõt ja lühendada pumba ühendusdetaili vastavalt soontel. Ka väiksemate terasuuruste puhul soovitakse suurt vooliku läbimõõtu, et võimaldada suurt läbivooluhulka.

Joonis C

→ Nihutada Level Sensor ülevalt sinidele.

Joonis D

→ Klappida pumpamisega alustamiseks seisujalad välja või sisse (SP 6 Flat Inox).

MÄRKUS

Seisujalgade lahtiklappimine pole tingimata vajalik, kuid nende lahtiklappimisega saavutate suurema pumpamisvõimsuse.

Seisujalgade sisseklappimisega on võimalik imeda kuni 1 mm jääkvedelikutasemega madalat vedelikku.

→ Eelfiltri paigaldamine ja eemaldamine (SP 6 Flat Inox).

→ Nihutada eelfiltrit alla või üles (SP 7 Dirt Inox).

MÄRKUS

Eelfiltri monteerimine pole tingimata vajalik, eelfiltri monteerimisega saavutatakse suurem pumpamisvõimsus (ainult SP 6 Flat Inox-i puhul)

Eelfiltriga eelfiltreeritakse pumbale lubatud vedelikku, et sellisel pumpa tugeva määrumise eest kaitsta. Filtri kasutamisel võib pumbata veel kuni 5mm osakesi.

Eelfiltri demonteerimine võimaldab imeda kuni 1 mm jääkvedelikutasemega madalat vedelikku (SP 6 Flat Inox).

→ Asetage pump kindlalt pumbatavasse vedelikku või sukeldage see vedelikku kandesanga külge kinnitatud köie abil.

MÄRKUS

Mustus ei tohi imiala blokeerida.

Mudase tausta korral asetada pump telliskivile või muule sarnasele.

Jälgida sealjuures, et pump asetseks horisontaalselt.

Mitte kanda pumpa kaablist või voolikust.

Käitamine

△ OHT

Elektrilöögist lähtuv oht elule!

Mitte puutuda töörežiimi ajal pumbatavat vedelikku, kandesangale kinnitatud köit ega esemeid, mis puudutavad pumbatavat vedelikku (nt veest väljaulatuvad toruühenduses, piirded jms).

Üldist

Joonis E

MÄRKUS

Et pump saaks iseseisvalt imeda, peab vedelik tase olema vähemalt 50 mm (SP 7 Dirt Inox) või 7 mm (SP 6 Flat Inox).

Pump töötab kuni jääkvedelikutasemeni 35 mm (SP 7 Dirt Inox) või 1 mm (SP 6 Flat Inox).

Automaatne õhutusseade

Joonis E

Kui vedelik pole kõrgel, langeb lõpuks imetav või pumbas olev õhk automaatse õhutusseadme kaudu. Lisaks võib selles kohas hakata vedelik lekkima.

Kui pumbaga on madala vedelikutaseme korral imemises probleeme, võtta võrgupistik korduvalt välja ja asetada sisse tagasi, et toetada imemisrežiimi.

Automaatrežiim

Joonis F

MÄRKUS

Automaatrežiimil juhib Level Sensor pumpamist automaatselt.

Pump lülitub sisse niipea, kui Level Sensoril on kokkupuude kasvava pumbatava vedelikuga.

Pump lülitub välja niipea, kui Level Sensor kaotab kokkupuute langeva pumbatava vedelikuga ja järelejoooksu aeg 15 sek on möödas.

Sisselülitamine:

Minimaalselt vajalik vedelikutase, et pump saaks iseseisvalt sisse imeda (=minimaalsed sisselülituspunktid):

SP 6 Flat Inox: 7 mm (57 mm eelfiltri kasutamisel)

SP 7 Dirt Inox: 50 mm

Tasemetajuri maksimaalne seadistatav lülituskõrgus:

SP 6 Flat Inox: 190 mm ilma eelfiltrita (240mm eelfiltri kasutamisel)

SP 7 Dirt Inox: 237 mm

Minimaalne jääkvedelikukõrgus/max väljaimemis-sügavus:

Pump saab pumbata kuni jääkvedelikukõrguseni

SP 6 Flat Inox: 1 mm (eelfiltri, sisseklapitud jalgadega)

SP 7 Dirt Inox: 35 mm

MÄRKUS

Eelfiltri kasutamine on soovituslik.

MÄRKUS

Jälgida sealjuures, et pump asetseks horisontaalselt. Muidu võib juhtuda, et Level Sensor ei kaota kokkupuudet vedelikuga ja pump töötab kuival.

→ Nihutada Level Sensor soovitud sisselülituskõrgusele (kokkupuude pumbatava vedelikuga).

MÄRKUS

Mida kõrgemale on Level Sensor seadistatud, seda kõrgemal on sisse- ja väljalülituspunkt.

Kasutusnäiteid leiad järgmisest tabelist:

Min / max	SP 6 Flat Inox	SP 7 Dirt Inox
Šahtid läbimõõduga < u 1 m (nt dre-naaziga)	Level Sensor ülemises asendis	Level Sensor ülemises asendis
	Eelfiltri kasutamine on soovituslik.	Eelfiltri klapid suletud (kaitse mustuse eest)
Ujumisbassein, tiik (ainult SP 7 Flat Inox) või muu sarnane	Level Sensor alumises asendis	Level Sensor alumises asendis
	Käivita pumpamine eelfiltriga või lahti klapi- tud seisujalgade- ga	Eelfiltri klapid suletud (kaitse mustuse eest)
	Pumpamine eelfiltriga ja kokku klapi- tud seisujalad (saavutatakse jääkvedeliku kõrgus 1 mm) Märkus Viige läbi manuaalmoodu- ses. Kontrolli- ge väljalüita- mist/madala ta- semega pumpamist.	-

- Seada lüliti automaatrežiimile (AUTO).
- Torgake võrgupistik seinakontakti.

Manuaalne kasutus

MÄRKUS

Manuaalse kasutuse korral on pump pidevalt sisse lülitatud.

Joonis 

- Seada lüliti manuaalrežiimile (MAN).
- Torgake võrgupistik seinakontakti.

TÄHELEPANU

Kahjustusoht! Kuivalt töötamine põhjustab kiiremat kulumist. Ärge jätke käsirežiimil töötavat pumpa järelvalveta. Kuivalt töötamiseks viivitamata välja lülitada

Madala tasemega pumpamine (SP 6 Flat Inox)

Selleks, et saavutada min jääkvedelikukõrgust 1 mm, on soovituslik kasutada manuaalset käitamist. SP 6 Flat Inoxi puhul on tagasilöögiventil monteeritud. See takistab, et jääkvedelik voolaks pärast pumpamis- protsessi lõppu voolikusse tagasi.

Töö lõpetamine

MÄRKUS

Mustus võib ladestuda ja põhjustada talitlushäireid.

- Pärast iga kasutuskorda pumbata puhast vett või loputada pump põhjalikult läbi. See kehtib eriti pärast kloori sisaldava vee või muude setteid jätvate vedelike pumpamist.
- Tõmmake võrgupistik seinakontaktist välja.

Tehnohooldus

Pump on hooldusvaba.

Transport

△ ETTEVAATUS

Et vältida transportimisel õnnetusjuhtumeid või vigastusi, tuleb jälgida seadme kaalu (vt tehnilised andmed).

- Tõsta ja kanda pumpa käepidemest.
- Sõidukil transportimiseks kinnitage masin libisema hakkamise vastu.

Hoiustamine

△ ETTEVAATUS

Et vältida transportimisel õnnetusjuhtumeid või vigastusi, tuleb ladustamiskoha valikul jälgida seadme kaalu (vt tehnilised andmed).

Pumba säilitamine

- Tühjendada pump täielikult ja lasta kuivada.
- Hoidke pumpa kohas, kus pole jäätumisohtu.

Erivarustus

2.997-100.0	Voolikukomplekt	Paindub 1 1/4" voolik koos voolikuklemmiga (30 - 40 mm), millel on tiibkruvi, tööriistadeta ühenduseks. See on eriti soovituslik sukelpumpade jaoks suurte veekoguste eemaldamisel. Max töö rõhk: 5 bar.
6.997-346.0	Spiraalvoolik, müüakse meetri kaupa, 25 m, 1"	Müüakse meetri kaupa ja lõigatakse vajaliku pikkusega voolikud.
2.645-247.0	Voolik PrimoFlex, 50 m, 1"	ftalaadivaba 1" aiavoolik vee eemaldamiseks.

Abi härete korral

⚠ OHT

Elektrilöögist lähtuv oht elule!

Et vältida ohtlikke olukordi, tohib remonttöid ja varuosade paigaldamist teostada ainult volitatud klienditeenindus.

Rike	Põhjus	Kõrvaldamine
Pump töötab, aga ei pumpa	Pumbas on õhku	Torgake pumba toitepistikut mitu korda välja ja sisse, kuni pump hakkab vedelikku imema
	Imiala ummistunud	Tõmmake toitepistik välja ja puhastage imiala
	Veetase allpool minimaalset vedelikutaset	Laske pump võimaluse korral sügavamale vedelikku või toimige nagu kirjeldatud peatükis "Töörežiim".
Pump ei käivitu või jääb töö käigus ootamatult seisma	Vooluvarustus katkenud	Kontrollige kaitsmeid ja elektriühendusi
	Termostaat lülitas pumba ülekuumenemise tõttu välja	Tõmmake toitepistik välja, laske pumbal jahtuda, puhastage imiala, vältige kuivalt töötamist
	Mustuse osakesed on imialasse kiilunud	Tõmmake toitepistik välja ja puhastage imiala
	Tasemesensor peatab pumba	Kontrollida Level Sensori taset ja vajadusel korrigeerida. Pump peatub pärast 15 sek, kui Level Sensoril pole enam veega kokkupuudet.
	Level Sensor ei reageeri, kuna see on määrdund	Puhastada Level Sensor.
Pumpamisvõimsus langeb	Imiala ummistunud	Tõmmake toitepistik välja ja puhastage imiala
Pumpamisvõimsus on liiga väike	Pumba võimsus sõltub vedeliku pumpamise kõrgusest, vooliku läbimõõdust ja pikkusest	Järgige maks. tõstekõrgust, vt tehnilisi andmeid. Vajadusel valige suurema läbimõõduga või lühem voolik.
Quick-Connect ei lase avada ega sulgeda.	Mustus pistiksüsteemis.	Eemaldage klambr ja puhastage.
Pump töötab, kuigi Level Sensoril on kokkupuude veega.	Level Sensor ei reageeri, kuna see on määrdund	Puhastada Level Sensor.
	Lüliti on manuaalsel režiimil (MAN)	Seada lüliti automaatrežiimile (AUTO).
Järeltalitlusaeg pikeneb.	Tasemetajur määrdund.	Puhastage tasemetajurit.

Tehnilised andmed

		SP 6 Flat Inox	SP 7 Dirt Inox
Võrgupinge	V	230 - 240 V	230 - 240 V
Võrgusagedus	Hz	50	50
Võimsus P _{nimi}	W	550	750
Maks. pumpamiskogus	l/h	14000	15500
Maks. rõhk	bar	0,9	0,8
Maks. pumpamiskõrgus	m	9	8
Maks. sukelsügavus	m	7	7
Pumbatavate mustusosakeste maks. suurus	mm	5	30
Minimaalne vedelikutase	mm	7	50
Jääkvedelikutase	mm	1	35
Kaal (ilma tarvikuteta)	kg	5,7	6,7
Pikkus ühenduskaabel	m	10	10

Tehniliste muudatuste õigused reserveeritud!

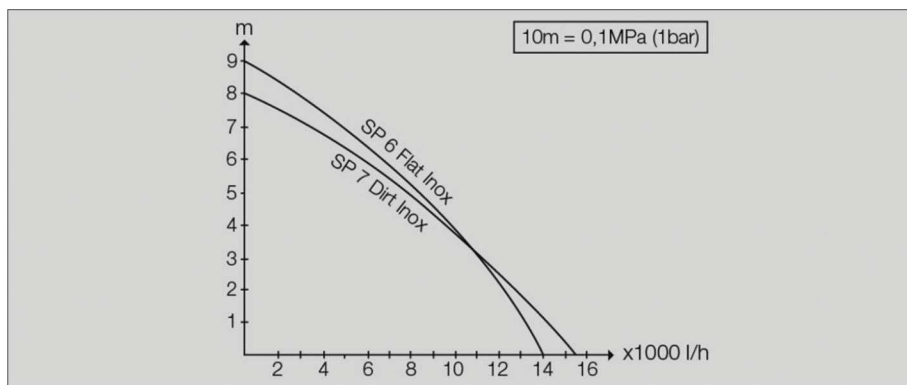

Võimalik pumbatav vedelikuhulk on seda suurem,

- mida väiksem on tõstekõrgus
- mida suurem on kasutatud vooliku läbimõõt.
- mida lühem on kasutatud voolik
- mida vähem rõhulangust põhjustavad ühendatud tarvikud



Pirms uzsākt aparāta lietošanu, izlasiet šo oriģinālo lietošanas instrukciju un pievienotos drošības norādījumus. Rīkojieties saskaņā ar tiem. Saglabājiet abus izdevumus vēlākai izmantošanai vai nodošanai nākošajam ģipšniekam.

Satura rādītājs

Satura rādītājs	LV	1
Garantijas nosacījumi	LV	1
Vides aizsardzība	LV	1
Aparāta apraksts	LV	1
Noteikumiem atbilstoša lietošana	LV	1
Pieļaujamie sūkņējamie šķidrumi	LV	1
Ekspluatācija	LV	2
Ierīces ekspluatācija	LV	2
Vispārīgā informācija	LV	2
Automātiskā atgaisošanas sistēma	LV	2
Automātiskais režīms	LV	2
Manuālais režīms	LV	3
Nosūkšana uz pamatnes (SP 6 Flat Inox)	LV	3
Darba beigšana	LV	3
Tehniskā apkope	LV	3
Transportēšana	LV	3
Glabāšana	LV	3
Sūkņa uzglabāšana	LV	3
Speciālie piederumi	LV	4
Kļūmju novēršana	LV	4
Tehniskie dati	LV	5

Garantijas nosacījumi

Katrā valstī ir spēkā mūsu uzņēmuma atbildīgās sabiedrības izdotie garantijas nosacījumi. Garantijas termiņa ietvaros iespējamos Jūsu iekārtas darbības traucējumus mēs novērsim bez maksas, ja to cēlonis ir materiāla vai ražošanas defekts. Garantijas remonta nepieciešamības gadījumā ar pirkumu apliecināto dokumentu griežieties pie tirgotāja vai tuvākajā pilnvarotajā klientu apkalpošanas dienestā. Datu uzlīmi nedrīkst noplēst no ierīces. Pēc uzlīmes noplēšanas tiek zaudētas tiesības uz garantiju.

Vides aizsardzība



Iepakojuma materiālus ir iespējams atkārtoti pārstrādāt. Lūdzu, neizmetiet iepakojumu kopā ar mājāsaimniecības atkritumiem, bet gan nogādājiet to vietā, kur tiek veikta atkritumu otrreizējā pārstrāde.



Nolietotās ierīces satur noderīgus materiālus, kurus iespējams pārstrādāt un izmantot atkārtoti. Tādēļ lūdzam izmantot vecās ierīces ar atbilstošu savākšanas sistēmu starpniecību.

Norādījums

Elļa, ko izmanto keramikā aksiālā blīvslēga noblīvēšanai, ir bioloģiski noārdāma. Izmēģināšanai vai izplūšanas gadījumā tā nerada negatīvu ietekmi uz cilvēkiem un apkārtni.

Informācija par sastāvdaļām (REACH)

Aktuālo informāciju par sastāvdaļām atradīsiet:

www.kaercher.com/REACH

Aparāta apraksts

- 1 Slēdzis (automātiskais režīms / manuālais režīms)
- 2 Nešanas rokturis
- 3 Tīkla pieslēgšanas kabelis ar spraudni
- 4 Sliede (līmeņa sensors)
- 5 Līmeņa sensors
- 6 Automātiskā atgaisošanas sistēma
- 7 Quick-Connect
- 8 Sūkņa veidgabals (1" un 1¼" un 1½" šļūtenes pieslēgums un G1½ vītne)
- 9 Pretvārsts (SP 6 Flat Inox)
- 10 Savienojuma uzdeva (G1½ vītne)
- 11 Priekšfiltrs (SP 6 Flat Inox, noņemams)
- 12 Kājas (SP 6 Flat Inox)

Noteikumiem atbilstoša lietošana

Šis aparāts tika izstrādāts privātai lietošanai un nav paredzēts profesionālās lietošanas prasībām.

Ražotājs neatbild par iespējamiem bojājumiem, kas radušies netabilstošas izmantošanas vai nepareizas lietošanas rezultātā.

Ierīce pamatā ir domāta ūdens izsūkņēšanai no pārplūdušām ēku daļām, arī tvertņu satura pārsūkņēšanai un izsūkņēšanai, ūdens ņemšanai no akām un šahtām, kā arī laivu un jahtu atūdeņošanai, ja vien tas ir saldūdens.

NORĀDĪJUMS

Ierīce nav paredzēta nepārtrauktai sūkņēšanai (piem., nepārtrauktai ūdens cirkulācijai dīķī) vai kā stacionāra instalācija (piem., celšanas iekārta, strūklakas sūkņi).

Pieļaujamie sūkņējamie šķidrumi

- Saldūdens līdz noteiktai netīrības pakāpei
- Baseina ūdens (noteikts pievienoto ķīmisko vielu devu daudzums)
- Mazgāšanas sārms, piem., izplūdis veļasmašīnas pildījums. Papildu tīrīšana ar ūdeni.

SP 7 Dirt Inox (netīrā ūdens sūkņi)

- Ūdens netīrības pakāpe ar netīrumu daļiņu lielumu līdz 30 mm

SP 6 Flat (tīrā ūdens sūkņi)

- Ūdens ar piesārņojumu līmeni līdz 5mm lielām daļiņām

⚠ BĪSTAMI

Savainošanās risks, bojājumu risks! Nedrīkst strādāt ar kodīgām, viegli uzliesmojošām vai eksplozīvām vielām (piem., benzīns, petroleja, nitrošķīdinātājiem), taukiem, eļļām, sālsūdeni un tualetes iekārtu notekūdeņiem, un duļķainu ūdeni, kuram ir mazāka plūstamība kā ūdenim. Sūkņējamā šķidruma temperatūrai jābūt robežās no 5 °C līdz 35 °C.

Ekspluatācija

NORĀDĪJUMS

Jo tsāka šļūtene un lielāks šļūtenes diametrs, jo lielāka ir sūkņēšanas jauda.

Lai novērstu sūkņa aizsprostošanos, izmantojot šļūtenes ar diametru, kas mazāks par 1¼", izmantojiet pievienoto priekšfiltru (SP 6 Flat Inox) vai pabīdīet uz leju iebūvēto priekšfiltru (SP 7 Dirt Inox).

Sūkņa pieslēgums ir aprīkots ar saspraucamu savienojumu (Quick-Connect).

Nesamontēta savienojuma uzmava ar sūkņa veidgabalu ietilpst ierīces komplektācijā.

Attēls A

→ Lai noņemtu savienojuma uzmavu, nospiediet Quick-Connect pogu (pelēka).

Attēls B

→ Uzskrūvējiet sūkņa veidgabalu uz savienojuma uzmavas.

→ Uzbīdīet šļūtenes apskavu uz uz šļūtenes.

→ Uzbīdīet šļūteni uz sūkņa veidgabala un nostipriniet ar šļūtenes apskavu.

→ Iebīdīet savienojuma uzmavu Quick-Connect.

NORĀDĪJUMS

Sūkņa veidgabalam var pievienot šļūtenes ar 1", 1¼" un 1½" diametru.

Lai nodrošinātu vēlāmā grauda lielumu, izmantojiet pietiekami liela diametra šļūteni un sūkņa pieslēgšanas gabalu noīsiniet pie vītņēm. Lai nodrošinātu lielu caurplūdi, lielāka diametra šļūteni ieteicams izmantot arī ar mazākiem grauda lielumiem.

Attēls C

→ Uzbīdīet līmeņa sensoru no augšpusēs uz sliedes.

Attēls D

→ Lai sāktu sūkņēšanu, salokiet vai atlokiet kājas (SP 6 Flat Inox).

NORĀDĪJUMS

Kāju atlocīšana var nebūt noteikti nepieciešama, taču, atlokot kājas, tiek sasniegta lielāka sūkņēšanas jauda. Salokot kājas, šķidrumu iespējams uzsūkt arī tad, ja atlikušais šķidruma līmenis ir 1 mm.

→ Iemontējiet vai demontējiet priekšfiltru (SP 6 Flat Inox).

→ Pabīdīet priekšfiltru uz leju vai uz augšu (SP 7 Dirt Inox).

NORĀDĪJUMS

Priekšfiltra montāža var nebūt noteikti nepieciešama, taču, iemontējot priekšfiltru, tiek sasniegta lielāka sūkņēšanas jauda (tikai SP 6 Flat Inox)

Ar priekšfiltru sūkņētais šķidrums tiek izfiltrēts, lai pasargātu sūkni no liela piesārņojuma. Izmantojot filtru vēl var sūkņēt līdz pat 5 mm daļiņas.

Priekšfiltra demontāža sniedz iespēju šķidrumu uzsūkt arī tad, ja atlikušais šķidruma līmenis ir 1 mm (SP 6 Flat Inox).

→ Novietojiet sūkni stabili uz cietas pamatnes sūkņējamā šķidrumā vai iegremdējiet tajā ar virvi, kas piestiprināta pie nešanas roktura.

NORĀDĪJUMS

Sūkņēšanas zonu nedrīkst bloķēt neīfrumi.

Ja ir duļķaina pamatne, novietojiet sūkni uz ķieģeļa vai tml.

Sekojiet, lai sūkns stāvētu vertikāli.

Nepārnēsājiet sūkni aiz kabeļa vai šļūtenes.

Ierīces ekspluatācija

△ BĪSTAMI

Briesmas dzīvībai, gūstot elektriskās strāvas triecienus! Šķidruma sūkņēšanas laikā nepieskarieties pie roktura piestiprinātajai auklai, kā arī priekšmetiem, kuri ir kontaktā ar sūkņējamu šķidrumu (piem., ūdeni iegremdēti cauruļvadi, sastatnes utt.).

Vispārīgā informācija

Attēls F

NORĀDĪJUMS

Lai sūkns sāktu sūkt patstāvīgi, šķidruma līmenim ir jābūt vismaz 50 mm (SP 7 Dirt Inox) vai 7 mm (SP 6 Flat Inox).

Sūkns spēj sūkņēt, kad atlikušais šķidruma līmenis ir 35 mm (SP 7 Dirt Inox) vai 1 mm (SP 6 Flat Inox).

Automātiskā atgaisošanas sistēma

Attēls E

Ja ir zems šķidruma līmenis, iespējami iesūktais vai sūkņē esošais gaiss izkļūst ārā ar automātiskās atgaisošanas sistēmas palīdzību. Papildus šajā vietā var izplūst šķidrums.

Ja zema šķidruma līmeņa gadījumā sūkņim ir problēmas ar šķidruma uzsūkšanu, atvienojiet un no jauna pieslēdziet kontaktdakšu, lai tādējādi palīdzētu uzsūkšanas procesā.

Automātiskais režīms

Attēls G

NORĀDĪJUMS

Automātiskajā režīmā sūkņēšanas procesu automātiski vada līmeņa sensors.

Sūkns ieslēdzas, kolīdz līmeņa sensoram ir kontakts ar pieaugošu šķidruma līmeni.

Sūkns izslēdzas, kolīdz līmeņa sensoram ir zudis kontakts ar krītošo šķidruma līmeni un ir pagājis 15 sekunžu inerces darbības laiks.

Ieslēgšana:

Minimālais nepieciešamais šķidruma līmenis, lai sūkns veiktu patstāvīgu iesūkšanu (=minimālie ieslēgšanas punkti):

SP 6 Flat Inox: 7 mm (57 mm, izmantojot priekšfiltru)

SP 7 Dirt Inox: 50 mm

Lielākais iestatāmās līmeņa sensora pārslēgšanas augstums:

SP 6 Flat Inox: 190 mm, bez priekšfiltra (240mm ar priekšfiltru)

SP 7 Dirt Inox: 237 mm

Minimālais atlikušā šķidruma daudzuma līmenis/ maks. nosūkšanas dziļums:

Sūkns spēj sūkņēt, kad atlikušā šķidruma līmenis ir SP 6 Flat Inox: 1 mm (bez priekšfiltra, ar savzātām kājām)

SP 7 Dirt Inox: 35 mm

NORĀDĪJUMS

Ieteicams izmantot priekšfiltru.

NORĀDĪJUMS

Sekojiet, lai sūkns stāvētu vertikāli.

Prētējā gadījumā var gadīties, ka līmeņa sensora kontakts ar šķidrumu nezūd, un sūkns kļūst tukšs, t.i. sāk darboties tukšgaitā.

- ➔ Pārbīdīet līmeņa sensoru vajadzīgajā ieslēgšanās augstumā (kontakts ar sūknējamo šķidrumu).

NORĀDĪJUMS

Jo augstāk ir iestatīts līmeņa sensors, jo augstāks ir ieslēgšanās un izslēgšanās punkts.

Pielietojuma piemērus skatiet nākamajā tabulā

Min / Max	SP 6 Flat Inox	SP 7 Dirt Inox
Šahtas ar < apm. 1 m diametru (piem., drenāža)	Līmeņa sensora augšējā pozīcijā	Līmeņa sensora augšējā pozīcijā
	Ieteicams izmantot priekšfiltru.	Aizvērti priekšfiltra aizvari (aizsargā no piesārņojuma)
Baseins, dīķis (tikai SP 7 Flat Inox) vai līdžīgi	Līmeņa sensora apakšējā pozīcijā	Līmeņa sensora apakšējā pozīcijā
	Sūknēšanas sākšana ar priekšfiltru vai atlocītām kājām	Aizvērti priekšfiltra aizvari (aizsargā no piesārņojuma)
	Sūknēšanas turpināšana bez priekšfiltra un salocītām kājām (tiek sasniegts 1 mm atlikušā šķidrums līmenis) Norādījums Veiciet manuālo režīmā. Kontrolējiet izslēgšanos/nosūkšanu uz pamatnes.	-

- ➔ Pārslēdziet slēdzi uz automātisko režīmu (AUTO).
- ➔ Iespraudiet kontaktdakšu kontakligzdā.

Manuālais režīms

NORĀDĪJUMS

Manuālajā režīmā sūknis vienmēr paliek ieslēgts.

Attēls 

- ➔ Pārslēdziet slēdzi uz manuālo režīmu (MAN).
- ➔ Iespraudiet kontaktdakšu kontakligzdā.

IEVĒRĪBA

Bojājumu risks! Tukšgaita izraisa paaugstinātu nodilumu, neatstājiet sūkni manuālajā režīmā bez uzraudzības. Tukšgaitas gadījumā sūkni nekavējoties atvienojiet no strāvas avota

Nosūkšana uz pamatnes (SP 6 Flat Inox)

Lai sasniegtu minimālo 1 mm atlikušā šķidrums augstumu, ieteicams izmantot manuālo režīmu.

SP 6 Flat Inox ir iemontēts pretvārsts. Tas pēc sūknēšanas procesa beigām novērš šļūtenē atlikušā šķidrums plūšanu atpakaļ.

Darba beigšana

NORĀDĪJUMS

Var uzkrāties netīrumi un radīt darbības traucējumus.

- ➔ Ikreiz pēc lietošanas sūknējiet tīru ūdeni vai kārtīgi izskalojiet sūkni.
- Īpaši tas attiecas uz gadījumiem pēc hlora saturoša ūdens vai citu šķidrums sūknēšanas, pēc kuriem paliek nogulsnes.
- ➔ Atvienojiet kontaktdakšu no kontakligzdas.

Tehniskā apkope

Sūknim apkope nav nepieciešama.

Transportēšana

⚠ UZMANĪBU

Lai novērstu negadījumus vai ievainojumus, transportējot ņemiet vērā aparāta svaru (skat. tehniskos datus).

- ➔ Paceliet un pārnēsiet sūkni, satverot aiz nešanas roktura.
- ➔ Lai aparātu pārvadātu uz transportlīdzekļa, tas ir jānostiprina pret noslīdēšanu.

Glabāšana

⚠ UZMANĪBU

Lai novērstu negadījumus vai ievainojumus, izvēloties uzglabāšanas vietu ņemiet vērā aparāta svaru (skat. tehniskos datus).

Sūkņa uzglabāšana

- ➔ Sūkni pilnībā iztukšojiet un ļaujiet tam izžūt.
- ➔ Uzglabājiet sūkni vietā, kur tas nav pakļauts sala iedarbībai.

Speciālie piederumi

2.997-100.0	Šļūteņu pītā apvalkā komplekts	Elastīga 1 1/4" šļūtene pītā apvalkā ar šļūtenes apskavu (30 - 40 mm) un spārnskrūvi savienošanai bez instrumentiem. Īpaši ieteicama iegremdējamiem sūkņiem, sūknējot lielu ūdens daudzumu. Maks. darba spiediens: 5 bar
6.997-346.0	Spirāļveida šļūtene, pārdošanā metros, 25 m, 1"	Metros pārdodama šļūtene individuāla garuma šļūteņu piegriešanai.
2.645-247.0	Šļūtene PrimoFlex, 50 m, 1"	Ftalātus nesaturoša 1" dārza šļūtene ūdens novadīšanai.

Kļūmju novēršana

⚠ **BĪSTAMI**

Briesmas dzīvībai, gūstot elektriskās strāvas triecienu!

Lai izvairītos no apdraudējumiem, labošanas darbus un maiņas detaļu iebūvi drīkst veikt tikai autorizēts klientu apkalpošanas dienests.

Traucējums	Iemesls	Traucējuma novēršana
Sūknis ir ieslēgts bet nestrādā	Sūknī ir gaiss	Vairākas reizes atvienojiet un pievienojiet sūkņa kontaktdakšu, līdz tiek uzsūkts šķidrums.
	Sūkšanas teritorija ir aizsprostota	Izvelciet tīkla kontaktdakšu un iztīriet sūkšanas teritoriju
	Ūdens līmenis zem minimālā šķidruma līmeņa	Ja iespējams, iegremdējiet sūkni dziļāk sūknējamā šķidrumā vai rīkojieties, kā aprakstīts nodaļā "Ekspluatācija".
Sūknis nedarbojas vai ekspluatācijas laikā pēkšņi pārstāj darboties	Ir pārtrūkusi strāvas padeve	Pārbaudīt drošinājumus un elektriskos savienojumus
	Termoizsardzības slēdzis dēļ pārkaršanas ir izslēdzis sūkni	Izvelciet tīkla kontaktdakšu, ļaujiet sūknim atdzist, iztīriet sūkšanas teritoriju, novērsiet tukšgaitu
	Sūkšanas teritorijā ir ieķērusies netīrumu daļiņa	Izvelciet tīkla kontaktdakšu un iztīriet sūkšanas teritoriju
	Līmeņa sensors aptur sūkni	Pārbaudiet līmeņa sensora pozīciju un vajadzības gadījumā koriģējiet. Sūknis apstājas 15 sekundes pēc tam, kad līmeņa sensors zaudējis kontaktu ar ūdeni.
	Līmeņa sensors nereaģē, jo ir netīrs	Notīriet līmeņa sensoru.
Pazeminās veiktspēja	Sūkšanas teritorija ir aizsprostota	Izvelciet tīkla kontaktdakšu un iztīriet sūkšanas teritoriju
pārāk zema veiktspēja	Sūkņa sūknēšanas jauda ir atkarīga no sūknēšanas augstuma, šļūtenes diametra un šļūtenes garuma.	Ievērojiet maks. sūknēšanas augstumu, skatīt tehniskos datus, vajadzības gadījumā izvēlieties lielāku šļūtenes diametru vai mazāku šļūtenes garumu.
Nevar atvērt vai aizvērt Quick-Connect.	Netīrumi saspaužamajā savienojumā.	Izņemiet un iztīriet skavu.
Sūknis darbojas, lai gan līmeņa sensoram nav kontakta ar ūdeni.	Līmeņa sensors nereaģē, jo ir netīrs	Notīriet līmeņa sensoru.
	Slēdzis pārslēgts uz manuālo režīmu (MAN)	Pārslēdziet slēdzi uz automātisko režīmu (AUTO).
Izskrējiena laiks pagarinās.	Netīrs līmeņa sensors.	Notīriet līmeņa sensoru.

Tehniskie dati

		SP 6 Flat Inox	SP 7 Dirt Inox
Barošanas tīkla spriegums	V	230 - 240 V	230 - 240 V
Tīkla frekvence	Hz	50	50
Jauda P_{nom}	W	550	750
Maksimālais darba apjoms	l/h	14000	15500
Maksimālais spiediens	bar	0,9	0,8
Maksimālais darba augstums	m	9	8
Maksimālais iegremdēšanas dziļums	m	7	7
Maksimālais apstrādājamo netīrumu daļiņu izmērs	mm	5	30
Minimālais šķidrums līmenis	mm	7	50
Atlikušais šķidrums līmenis	mm	1	35
Svars (bez pierīcēm)	kg	5,7	6,7
Pieslēguma kabeļa garums	m	10	10

Rezervētas tiesības veikt tehniskas izmaiņas!

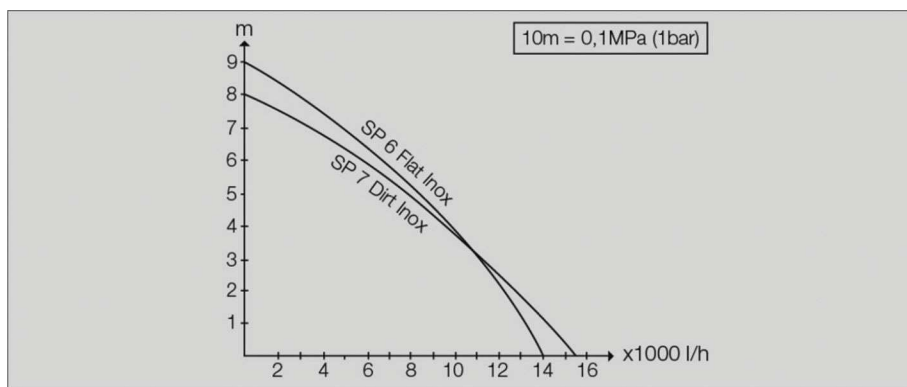

Iespējamais sūkņēšanas daudzums ir par tik lielāks:

- par cik mazāks ir sūkņēšanas augstums,
- par cik lielāks ir izmantotās šļūtenes diametrs,
- par cik īsāka ir izmantotā šļūtene,
- par tik mazāku spiediena zudumu izraisa pieslēgtie piederumi.



Prieš pradėdamas naudoti įsigytą prietaisą, perskaitykite originalią naudojimo instrukciją ir pridėtus saugos reikalavimus.

Vadovaukitės šiais dokumentais. Išsaugokite abu šiuos dokumentus, kad galėtumėte naudotis jais vėliau arba perduoti kitam savininkui.

Turinys

Turinys	LT	1
Garantija	LT	1
Aplinkos apsauga	LT	1
Prietaiso aprašymas	LT	1
Naudojimas pagal paskirtį	LT	1
Pumpuoti tinkamos medžiagos	LT	1
Naudojimo pradžia	LT	2
Darbas	LT	2
Bendroji informacija	LT	2
Automatinis oro šalinimo įtaisas	LT	2
Automatinis režimas	LT	2
Rankinis režimas	LT	3
Plokščiasis siurblys („SP 6 Flat Inox“)	LT	3
Darbo pabaiga	LT	3
Techninė priežiūra	LT	3
Transportavimas	LT	3
Laikymas	LT	3
Siurblio laikymas	LT	3
Specialūs priedai	LT	4
Pagalba gedimų atveju	LT	4
Techniniai duomenys	LT	5

Garantija

Kiekvienoje šalyje galioja mūsų įgaliotų pardavėjų nustatytos garantijos sąlygos. Galimus prietaiso gedimus garantijos galiojimo laikotarpiu pašalinsime nemokamai, jei tokių gedimų priežastis buvo netinkamos medžiagos ar gamybos defektai. Dėl garantinių gedimų šalinimo kreipkitės į savo pardavėją arba artimiausią klientų aptarnavimo tarnybą pateikdami pirkinį patvirtinantį kasos kvitą.

Jokiu būdu nenuimkite nuo įrenginio duomenų lentelės lipduko. Pašalinus lipduką, nebetaikoma garantija.

Aplinkos apsauga



Pakuotės medžiagos gali būti perdirbamos. Neišmeskite pakuočių kartu su buitinėmis atliekomis, bet atiduokite jas perdirbimui.



Naudotų prietaisų sudėtyje yra vertingų, antriniam žaliavų perdirbimui tinkamų medžiagų, todėl jie turėtų būti atiduoti perdirbimo įmonėms. Todėl naudotus prietaisus šalinkite pagal atitinkamą antrinių žaliavų surinkimo sistemą.

Pastaba

Keraminiam sandarinimo žiedui sandarinti naudojama alyva turi būti biologiškai skaidi. Jeigu alyva nuvarvėtų arba išsilietų, žmonės ir aplinkai nebūtų jokio neigiamo poveikio.

Nurodymai apie sudedamąsias medžiagas (REACH)

Aktualią informaciją apie sudedamąsias dalis rasite adresu:

www.kaercher.com/REACH

Prietaiso aprašymas

- 1 Jungiklis (automatinis / rankinis režimas)
- 2 Rankena nešimui
- 3 Elektros laidas su kištuku
- 4 Bėgelis (lygio jutiklis)
- 5 Lygio jutiklis
- 6 Automatinis oro šalinimo įtaisas
- 7 Quick-Connect
- 8 Siurblio jungiamasis elementas (1“ , 1¼ “ ir 1½ “ žarnos mova ir G1½ sriegis)
- 9 Atbulinis vožtuvas („SP 6 Flat Inox“)
- 10 Jungiamasis atvamzdis (G1½ sriegis)
- 11 Pirminis filtras (nuimamas SP 6 Flat Inox)
- 12 Kojelės (SP 6 Flat Inox)

Naudojimas pagal paskirtį

Šis prietaisas skirtas naudoti namų ūkyje ir nėra pritaikytas pramoniniam naudojimui.

Gamintojas neprisiima atsakomybės už galimą žalą, atsiradusią naudojant prietaisą ne pagal paskirtį ar netinkamai jį valdant.

Prietaisas daugiausia skirtas pašalinti potvynių vandenį iš patalpų, o taip pat perpumpuoti ir išpumpuoti vandenį iš rezervuarų, šulinių ir šachtų bei pašalinti vandenį iš valčių ir jachtų, jei tai nėra sūrus vanduo.

PASTABA

Prietaisas netinkamas naudoti nenutrūkstamai (pvz., nenutraukiamo veikimo venkinio cirkuliacija) arba kaip stacionarus įrenginys (pvz., keltuvas, fontano siurblys).

Pumpuoti tinkamos medžiagos

- Iki tam tikro lygio užterštas gėlas vanduo
- Plaukimo baseinų vanduo (reikalingi priedai)
- Valomasis šarmas, pvz., ištekėjęs skalbiamosios mašinos užpildas. Galiausiai išvalyti švariu vandeniui.

SP 7 Dirt Inox (nešvaraus vandens siurblys)

- Vanduo, kuriame esančių nešvarumų dalelių dydis neviršija 30 mm

SP 6 Flat (švaraus vandens siurblys)

- Vanduo, kuriame esančių nešvarumų dydis neviršija 5 mm

⚠ PAVOJUS

Susižalojimo pavojus, pažeidimų pavojus! Draudžiama pumpuoti edžias, greitai užsidegančias ir sproglas medžiagas (pvz., benzina, žibala, azoto skiediklį), riebalus, alyvą, sūrų vandenį, tualetų nuotekas, šlamui užterštą vandenį, kuris yra mažiau takus, nei įprastas vanduo. Pumpuojamo vandens temperatūra turi būti nuo 5 °C iki 35 °C.

Naudojimo pradžia

PASTABA

Kuo didesnis žarnos skersmuo ir kuo ji trumpesnė, tuo didesnis bus debitas.

Jei žarnos skersmuo mažesnis nei 1¼“, kad neužsiklūtų siurblys naudokite pirminį filtrą (SP 6 Flat Inox) arba pastumkite žemyn vidinį pirminį filtrą (SP 7 Dirt Inox). Siurblio jungtis turi kištukinę sistemą (Quick-Connect). Nesumontuotas jungiamasis atvamzdys su siurblio jungiamuoju elementu pridėtas prie įrenginio.

Paveikslas A

→ Norėdami nuimti jungiamąjį atvamzdį, paspauskite Quick-Connect (pilką mygtuką).

Paveikslas B

- Siurblio jungiamąjį elementą prisukite prie jungiamojo atvamzdžio.
- Užmaukite ant žarnos pavalkėlį.
- Užmaukite žarną ant siurblio jungiamojo elemento ir užfiksuokite žarnos užspaudikliu.
- Įkiškite jungiamąjį atvamzdį į Quick-Connect.-

PASTABA

Prie siurblio jungiamojo elemento galima prijungti 1“, 1¼“ ir 1½“ skersmens žarnas.

Kad galima būtų tiekti norimo dydžio granules, reikia pasirinkti pakankamai didelį žarnos skersmenį ir siurblio jungties dalį atitinkamai patrumpinti ties grioveliais. Mažesniai granuliu dydžiui taip pat rekomenduojamas didelis žarnos skersmuo, kad būtų galimas didelis srauto kiekis.

Paveikslas C

→ Lygio jutiklį iš viršaus užmaukite ant bėgelio.

Paveikslas D

→ Norėdami pradėti siurbti, atlenkite arba užlenkite kojeles (SP 6 Flat Inox).

PASTABA

Atlenkite kojeles nėra būtina, tačiau tai padidina siurbiamąją galią.

Užlenkus kojeles galima siurbti iki 1 mm lygio skysčio likučius.

- Sumontuokite arba išmontuokite pirminį filtrą (SP 6 Flat Inox).
- Pastumkite pirminį filtrą žemyn arba aukštyn (SP 7 Dirt Inox).

PASTABA

Priešfiltrį montuoti nėra būtina, sumontavus priešfiltrį pasiekiamą didesnį tiekimo galią (tik naudojant „SP 6 Flat Inox“)

Priešfiltriu tiekiamas skystis iš anksto išfiltruojamas, kad siurblys būtų apsaugotas nuo per didelės taršos. Naudojant filtrą dar gali būti tiekiamos iki 5 mm dydžio dalelės.

Išmontavus pirminį filtrą galima siurbti iki 1 mm lygio skysčio likučius (SP 6 Flat Inox).

→ Stabiliai pastatykite siurblių ant lygaus paviršiaus arba panardinkite jį į skysti pritivirtinę lynu už rankenos.

PASTABA

Įsiurbimo sritis negali būti užblokuota nešvarumais.

Jei pagrindas yra minkštas, statykite siurblių plytas ar panašaus daikto.

Užtikrinkite, kad siurblys stovėtų horizontaliai.

Neneškite siurblio paėmę už kabelio ar žarnos.

Darbas

⚠ PAVOJUS

Pavojus gyvybei dėl srovės smūgio!

Veikiant siurbliams, nelieskite pumpuojamo skysčio, prie rankenos pritvirtinto lyno ir su pumpuojamu skysčiu besiliečiančių daiktų (pvz., į vandenį įlindusių vamzdžių, turėklų ir pan.).

Bendroji informacija

Paveikslas E

PASTABA

Siurblys automatiškai siurbti skystį gali tik, kai minimalus skysčio lygis siekia 50 mm (SP 7 Dirt Inox) arba 7 mm (SP 6 Flat Inox).

Siurblys gali siurbti skystį iki 35 mm (SP 7 Dirt Inox) arba 1 mm (SP 6 Flat Inox) lygio.

Automatinis oro šalinimo įtaisas

Paveikslas F

Jei skysčio lygis yra nedidelis, per automatinį oro šalinimo įtaisą pasišalina galimai įsiurbtas ar siurblyje esantis oras. Papildomai gali ištekėti skysčio.

Jei esant nedideliame skysčio lygiui kyla įsiurbimo problemų, iš naujo ištraukite ir vėl įkiškite tinklo kištuką, kad pagerintumėte siurbimą.

Automatinis režimas

Paveikslas G

PASTABA

Automatiniame režime pumpavimas automatiškai valdomas lygio jutikliu.

Siurblys įsijungia, kai pakilęs vanduo susiliečia su lygio jutikliu.

Siurblys išsijungia, kai lygio jutiklis nustoja liestis su senkančiu skysčiu ir praėina dar 15 sekundžių.

Įjungimas:

Minimalus būtinas skysčio lygis, kad siurblys galėtų savarankiškai siurbti (= minimalūs įjungimo punktai):

„SP 6 Flat Inox“ 7 mm (57 mm naudojant priešfiltrį)

„SP 7 Dirt Inox“ 50 mm

Didžiausias galimas nustatyti lygio jutiklio jungimo aukštis:

„SP 6 Flat Inox“ 190 mm be priešfiltro (240 mm naudojant priešfiltrį)

„SP 7 Dirt Inox“ 237 mm

Minimalus likutinio skysčio lygis / maks. siurbimo gylis:

Siurblys gali nusiurbti iki likutinio skysčio lygio iš „SP 6 Flat Inox“: 1 mm (be priešfiltro, su užlenktomis kojelemis)

„SP 7 Dirt Inox“ 35 mm

PASTABA

Rekomenduojama naudoti priešfiltrį.

PASTABA

Užtikrinkite, kad siurblys stovėtų horizontaliai.

Kitu atveju gali būti, kad lygio jutiklis nenustos liestis su skysčiu ir siurblys veiks be skysčio.

→ Pastumkite lygio jutiklį į norimą įjungimo aukštį (sąlytis su pumpuojamu skysčiu).

PASTABA

Kuo aukščiau nustatytas lygio jutiklis, tuo aukščiau yra įjungimo ir išjungimo taškas.

Šioje lentelėje pateikti taikymo pavyzdžiai:

Min. / Maks.	SP 6 Flat Inox	SP 7 Dirt Inox
Iki < maždaug 1 m skersmens šuliniuose (pvz., dre-nažo)	Lygio jutiklis aukščiausioje padėtyje	Lygio jutiklis aukščiausioje padėtyje
	Rekomenduojama naudoti priešfiltrį.	Pirminio filtro sklendės uždarytos (apsauga nuo užteršimo)
Baseinas, tvenkinys (tik „SP 7 Flat Inox“) arba panašiai	Lygio jutiklis žemiausioje padėtyje	Lygio jutiklis žemiausioje padėtyje
	Pumpavimo pradžia su pirminiu filtru arba atlenktomis kojėlėmis	Pirminio filtro sklendės uždarytos (apsauga nuo užteršimo)
	Pumpavimo tęsimas be pirminio filtro ir sulenkto kojėlės (pasiekiamas 1 mm skysčio likučio lygis) Pastaba Atlikti rankiniu režimu. Stebėti išjungimą / plokščiąjį siurbimą.	-

- ➔ Jungikliu nustatykite automatinį režimą (AUTO).
- ➔ Įkiškite prietaiso kištuką į rozetę.

Rankinis režimas

PASTABA

Pasirinkus rankinį režimą, siurblys yra nuolat įjungtas.
Paveikslas C

- ➔ Jungikliu nustatykite rankinį režimą (MAN).
- ➔ Įkiškite prietaiso kištuką į rozetę.

DĖMESIO

Pažeidimo pavojus! Dirbdamas be skysčio, siurblys greičiau dėvisi, todėl nepalikite jo veikti be priežiūros. Jei siurblys ima veikti be skysčio, nedelsdami atjunkite.

Plokščiasis siurbimas („SP 6 Flat Inox“)

Norint pasiekti minimalų 1 mm likutinio skysčio lygį, rekomenduojama naudoti rankinį režimą. „SP 6 Flat Inox“ montuojamas atbulinis vožtuvas. Taip užkertamas kelias likutiniam skysčiui nutekėti atgal, kai baigiamas siurbimo procesas.

Darbo pabaiga

PASTABA

Nešvarumai gali sudaryti nuosėdas ir sukelti funkcinius sutrikimus.

- ➔ Po kiekvieno naudojimo perpumpuokite siurbliu švarų vandenį arba jį gerai išskalaukite. Ypač tais atvejais, jei buvo siurbiamas daug chloro savo sudėtyje turintis vanduo arba kiti skysčiai, paliekantys nuosėdas.
- ➔ Ištraukite prietaiso kištuką iš kištukinio lizdo.

Techninė priežiūra

Nereikia atlikti siurblio techninės priežiūros.

Transportavimas

⚠ ATSAUGIAI

Siekiant išvengti nelaimingų atsitikimų ir sužalojimų transportuojant reikia atsizvelgti į prietaiso svorį (žr. „Techniniai duomenys“).

- ➔ Pakelkite siurbį paėmę už rankenos ir neškite.
- ➔ Perveždami prietaisą tam tikra transporto priemone, apsaugokite jį, kad nenuslystų.

Laikymas

⚠ ATSAUGIAI

Siekiant išvengti nelaimingų atsitikimų ir sužalojimų pasirenkant sandėliavimo vietą reikia atsizvelgti į prietaiso svorį (žr. „Techniniai duomenys“).

Siurblio laikymas

- ➔ Visiškai ištuštinkite ir išdžiovinkite siurbį.
- ➔ Laikykite siurbį nuo šalčio apsaugotoje vietoje.

Specialūs priedai

2.997-100.0	Žarnos su audiniu rinkinys	Lanksti 1 1/4" žarna su audiniu su pavalkėliu (30 - 40 mm) ir sparnuotoju varžtu, kad būtų galima montuoti be įrankių. Ypač rekomenduojama naudoti nardinamiesiems siurbliams, kai reikia išpumpuoti didelį kiekį vandens. Maksimalus darbinis slėgis: 5 bar.
6.997-346.0	Spiralinė žarna, parduodama metrais, 25 m, 1"	Parduodama metrais ir gali būti individualiai pritaikyta pagal ilgį.
2.645-247.0	Žarna PrimoFlex, 50 m, 1"	Ftalato sudėtyje neturinti 1" sodo žarna vandeniui išleisti.

Pagalba gedimų atveju

⚠ PAVOJUS

Pavojus gyvybei dėl srovės smūgio!

Siekiant išvengti gedimų, prietaisą remontuoti ir jo atsargines detales keisti gali tik įgaliota klientų aptarnavimo tarnyba.

Gedimas	Priežastis	Šalinimas
Siurblys nepumpuoja skysčio	Į siurblį patekęs oras	Daug kartų ištraukite ir įkiškite siurblio tinklo kištuką, kol bus pradėtas siurbti skystis.
	Užsikūšusi siurbimo vieta	Ištraukite tinklo kištuką ir išvalykite siurbimo vietą
	Vandens lygis yra mažesnis už minimalų	Jei galima, panardinkite siurblį giliau arba vadovaukitės skyriaus „Naudojimas“ aprašymu.
Siurblys neveikia arba išsijungia	Nutrūkęs maitinimas	Patikrinkite saugiklį ir elektros jungtis
	Dėl perkaitimo apsauginis terminis jungiklis išjungė siurblį	Ištraukite tinklo kištuką, palaukite, kol siurblys atvės, išvalykite siurbimo vietą, saugokite, kad siurblys neveiktų be skysčio
	Nešvarumai užsikūšę siurbimo vietoje	Ištraukite tinklo kištuką ir išvalykite siurbimo vietą
	Lygio jutiklis sustabdo siurblį	Patikrinkite ir, jei reikia, pakoreguokite lygio jutiklio padėtį. Siurblys išsijungia praėjus 15 s nuo to, kai lygio jutiklis nustojo liestis su vandeniu.
	Lygio jutiklis nereaguoja, nes yra užterštas	Nuvalykite lygio jutiklį.
Sumažėja siurbiamoji galia	Užsikūšusi siurbimo vieta	Ištraukite tinklo kištuką ir išvalykite siurbimo vietą
Per žema siurbiamoji galia	Siurblio pumpavimo galia priklauso nuo pakėlimo aukščio, žarnos skersmens ir jos ilgio.	Laikykitės techniniuose duomenyse pateiktų reikalavimų dėl pakėlimo aukščio, pasirinkite didesnio skersmens arba trumpesnę žarną.
Quick-Connect negalima atverti arba užverti.	Į kištukinę sistemą pateko nešvarumų.	Išimkite ir išvalykite spaustuką.
Siurblys veikia nors lygio jutiklis nesiliečia su vandeniu	Lygio jutiklis nereaguoja, nes yra užterštas	Nuvalykite lygio jutiklį.
	Jungikliu nustatytas rankinis režimas (MAN)	Jungikliu nustatykite automatinį režimą (AUTO).
Delsos trukmė pailgėja.	Lygio jutiklis užterštas.	Nuvalykite lygio jutiklį.

Techniniai duomenys

		SP 6 Flat Inox	SP 7 Dirt Inox
Tinklo įtampa	V	230 - 240 V	230 - 240 V
Tinklo dažnis	Hz	50	50
Galingumas, P_{nenn} (nominalus)	W	550	750
Didžiausias debitas	l/h	14000	15500
Didžiausias slėgis	barai	0,9	0,8
Didžiausias pakėlimo aukštis	m	9	8
Didžiausias nardinimo gylis	m	7	7
Didžiausia nešvarumų apimtis	mm	5	30
Minimalus skysčio lygis	mm	7	50
Likusio skysčio lygis	mm	1	35
Svoris (be priedų)	kg	5,7	6,7
Prijungimo kabelio ilgis	m	10	10

Gamintojas pasilieka teisę keisti techninius duomenis!

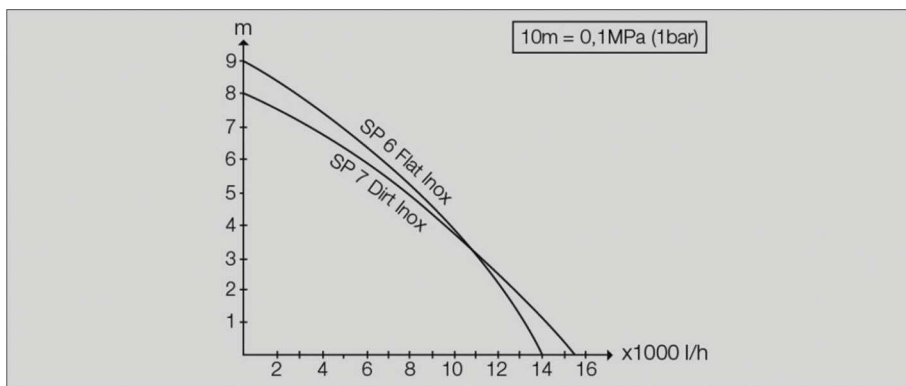

Galimas debitas yra tuo didesnis:

- kuo mažesnis pumpavimo aukštis
- kuo didesnis naudojamos žarnos skersmuo
- tuo trumpesnė naudojama žarna
- kuo mažiau slėgio prarandama dėl prijungto priedo



Перед першим використанням пристрою необхідно прочитати дану оригінальну інструкцію з експлуатації та додані вказівки з безпеки. Надалі діяти у відповідності до них. Зберігати обидві брошури для подальшого використання або для наступного власника.

Зміст

Гарантія	UK	1
Охорона довкілля	UK	1
Опис пристрою	UK	1
Правильне застосування	UK	1
Допустимі для перекачування рідини	UK	2
Введення в експлуатацію	UK	2
Експлуатація	UK	2
Загальні положення	UK	2
Автоматичний вентиляційний пристрій	UK	2
Автоматичний режим роботи	UK	2
Ручний режим роботи	UK	3
Відкачування залишкової рідини (SP 6 Flat Inox)	UK	4
Закінчення роботи	UK	4
Технічне обслуговування	UK	4
Транспортування	UK	4
Зберігання	UK	4
Зберігання насоса	UK	4
Спеціальне оснащення	UK	5
Допомога для усунення неполадок	UK	5
Технічні дані	UK	6

Гарантія

У кожній країні діють умови гарантії, наданої відповідною фірмою-продавцем. Неполадки в роботі пристрою ми усуваємо безкоштовно протягом терміну дії гарантії, якщо вони викликані браком матеріалу чи помилками виготовлення. У випадку чинної гарантії зверніться до продавця чи в найближчий авторизований сервісний центр з документальним підтвердженням покупки.

Не зривати заводську табличку-наклейку з пристрою. Якщо наклейку зірвано, дія гарантії припиняється.

Охорона довкілля



Матеріали упаковки піддаються переробці для повторного використання. Будь ласка, не викидайте пакувальні матеріали разом із домашнім сміттям, віддайте їх для повторного використання.



Старі пристрої містять цінні матеріали, що можуть використовуватися повторно. Тому, будь ласка, утилізуйте старі пристрої за допомогою спеціальних систем збору сміття.

Вказівка

Олива, яка використовується для герметизації торцевого ущільнення, здатна до біологічного розщеплення. У разі витікання оливи негативних наслідків для людини та навколишнього середовища не очікується.

Інструкції із застосування компонентів (REACH)

Актуальні відомості про компоненти наведені на веб-вузлі за адресою:

www.kaercher.com/REACH

Опис пристрою

- 1 Перемикач (автоматичний / ручний режим роботи)
- 2 Ручка
- 3 Мережевий кабель зі штекером
- 4 Шина (датчик рівня)
- 5 Датчик рівня
- 6 Автоматичний вентиляційний пристрій
- 7 Quick-Connect
- 8 З'єднальна деталь насоса (1", 1¼" та 1½" елемент підключення шланга і різьблення G1½)
- 9 Зворотний клапан (SP 6 Flat Inox)
- 10 З'єднальний патрубок (різьблення G1½)
- 11 Фільтр попереднього очищення (SP 6 Flat, нержавіючий, знімний)
- 12 Ніжки (SP 6 Flat, нержавіючі)

Правильне застосування

Цей пристрій призначений для приватного використання і не пристосований до навантажень промислового використання.

Виробник не несе відповідальності за збитки, завдані невідповідним або неправильним використанням пристрою.

Пристрій призначений переважно для осушування при затопленні частини будівлі, а також для перекачування та викачування води з резервуарів, колодязів і шахт, осушування човнів та яхт, якщо викачується прісна вода.

ПОВІДОМЛЕННЯ

Пристрій не призначений для безперервної роботи насоса (наприклад, тривалого перекачування в ставку) або для використання у якості стаціонарної установки (наприклад, як піднімальний механізм, фонтанний насос).

Допустимі для перекачування рідини

- Прісна вода, забруднена до певної міри
- Вода у ванній (за умови відповідного дозування добавок)
- Розчин мийного засобу, наприклад, вода, яка витекла з пральної машини. Потім промивання чистою водою.

SP 7 Dirt, нержавіючий (насос для брудної води)

- Вода, забруднена частками до 30 мм
- **SP 6 Flat, нержавіючий (насос для чистої води)**
- Вода зі ступенем забруднення і розміром часток до 5 мм.

⚠ НЕБЕЗПЕКА

Небезпека для здоров'я, небезпека ушкодження! Не використовувати для подачі їдких, легкозаймистих або вибухонебезпечних матеріалів (наприклад, бензин, газ, нітросорбційники), жиру, оливи, морської води, а також каналізаційних стоків та замуленої води, що мають меншу плинність, ніж вода. Температура рідини повинна бути в межах 5-35°C.

Введення в експлуатацію

повідомлення

Чим менша довжина шланга і більше його діаметр, тим вища продуктивність перекачування.

Якщо діаметр шланга менше 1¼ дюйма, то, щоб уникнути засмічення насоса, використовувати фільтр попереднього очищення, що додається (SP 6 Flat нержавіючий), або пересунути вниз вбудований фільтр попереднього очищення (SP 7 Dirt нержавіючий).

Підключення насоса оснащено системою роз'ємів (Quick-Connect).

З'єднальний патрубок та з'єднальна деталь насоса додаються до пристрою в розібраному вигляді.

Малюнок А

→ Щоб зняти з'єднувальний патрубок, натиснути на елемент Quick-Connect (сіра кнопка).

Малюнок Б

- Нагвинтити з'єднальну деталь насоса на з'єднальний патрубок.
- Надягнути хомут для шланга на шланг.
- Надягнути шланг на з'єднальну деталь насоса і закріпити хомутом для шланга.
- Пересунути з'єднувальний патрубок у з'єднання Quick-Connect.

повідомлення

До з'єднальної деталі насоса можна підключати шланги діаметром 1", 1¼" та 1½".

Для перекачування рідини з частками потрібного розміру слід обрати шланг правильного діаметра та скоротити з'єднувальну деталь насоса на пазах. У разі перекачування рідини з дрібними частками також рекомендується використання шланга великого діаметра для забезпечення більшої продуктивності.

Малюнок С

→ Зверху на шину насунути датчик рівня.

Малюнок Д

→ Для запуску насоса розкласти або скласти ніжки (SP 6 Flat, нержавіючий).

повідомлення

Розкладання ніжок не обов'язкове, але підвищує продуктивність насоса.

При складених ніжках можлива відкачка залишку рідини до 1 мм висотою.

- Встановити або демонтувати фільтр попереднього очищення (SP 6 Flat, нержавіючий).
- Потягнути фільтр попереднього очищення вгору або вниз (SP 7 Dirt, нержавіючий).

повідомлення

Встановлення фільтра попереднього очищення необов'язкове, але підвищує продуктивність насоса (тільки у SP 6 Flat Inox).

Щоб захистити насос від надмірного забруднення, рідина, що перекачується, фільтрується у фільтрі попереднього очищення. У разі використання фільтра можна перекачувати рідину з частками розміром до 5 мм.

При зняттю фільтри попереднього очищення можлива відкачка залишкової рідини до 1 мм висотою (SP 6 Flat, нержавіючий).

→ Надійно встановити насос на тверду поверхню у рідину для перекачування або опустити за допомогою прикріпленого до ручки троса.

повідомлення

Зона всмоктування не повинна бути закрита брудом. Якщо поверхня мулиста, встановити насос на цеглину або аналогічну тверду поверхню.

Стежити за тим, щоб насос стояв горизонтально. Не переносити насос за кабель або шланг.

Експлуатація

⚠ НЕБЕЗПЕКА

Небезпека ураження електрострумом!

Під час роботи не торкатися рідини, що перекачується, тросу, прикріпленого до ручки для перенесення, а також предметів, які контактують з рідиною, що перекачується (наприклад, трубопроводів, занурених у воду, поручнів і т.д.).

Загальні положення

Малюнок Е

повідомлення

Щоб насос працював самостійно, рівень рідини повинен бути не нижче 50 мм (SP 7 Dirt, нержавіючий) або 7 мм (SP 6 Flat, нержавіючий).

Насос може відкачувати залишок рідини до рівня 35 мм (SP 7 Dirt, нержавіючий) або 1 мм (SP 6 Flat, нержавіючий).

Автоматичний вентиляційний пристрій

Малюнок Е

При низькому рівні рідини автоматичний вентиляційний пристрій видалляє випадково всмоктане повітря або повітря, що знаходиться в насосі. Крім того, на цій ділянці може просочуватися рідина.

Якщо через низький рівень рідини насос не може всмоктувати, вийняти і вставити вилку кілька разів, щоб підтримати процес всмоктування.

Автоматичний режим роботи

Малюнок Е

повідомлення

В автоматичному режимі роботи датчик рівня контролює роботу насоса автоматично.

Коли перекачувана рідина, що піднімається, сягає датчика рівня, насос запускається.

Насос вимикається через 15 секунд після того, як рідина, що перекачується, опускається нижче датчика рівня.

Увімкнення:

Мінімальний рівень рідини для можливості автоматичної роботи насоса (= мінімальні точки увімкнення):

SP 6 Flat Inox: 7 мм (57 мм у разі використання фільтра попереднього очищення)

SP 7 Dirt Inox: 50 мм

Максимальний налаштовуваний рівень перемикачання датчика рівня:

SP 6 Flat Inox: 190 мм без фільтра попереднього очищення (240 мм у разі використання фільтра попереднього очищення)

SP 7 Dirt Inox: 237 мм

мінімальний рівень залишкової рідини/максимальна глибина відкачування:

Насос може відкачувати залишкову рідину до рівня SP 6 Flat Inox: 1 мм (без фільтра попереднього очищення, зі складеними ніжками)

SP 7 Dirt Inox: 35 мм

ПОВІДОМЛЕННЯ

Рекомендується використання фільтра попереднього очищення.

ПОВІДОМЛЕННЯ

Стежити за тим, щоб насос стояв горизонтально. В іншому випадку може виявитися, що датчик рівня продовжує контактувати з водою і насос працює всуху.

→ Встановити датчик рівня на бажаний рівень включення (рівень контакту з рідиною, що опускається).

ПОВІДОМЛЕННЯ

Чим вище встановлено датчик рівня, тим вище точка включення і виключення.

Приклади використання див. у наступній таблиці:

Min/Max	SP 6 Flat Inox	SP 7 Dirt Inox
Шахти діаметром < 1 м (наприклад, дренаж)	Датчик рівня в найвищому положенні	Датчик рівня в найвищому положенні
	Рекомендується використання фільтра попереднього очищення.	Клапан фільтра попереднього очищення закритий (захист від забруднення)

Min/Max	SP 6 Flat Inox	SP 7 Dirt Inox
Басейн, ставок (тільки SP 7 Flat Inox) чи аналогічна водойма	Датчик рівня в найнижчому положенні	Датчик рівня в найнижчому положенні
	Почати роботу насоса з фільтром попереднього очищення або розкладеними ніжками	Клапан фільтра попереднього очищення закритий (захист від забруднення)
	Продовжувати роботу насоса без фільтра попереднього очищення та зі складеними ніжками (відкачується залишкова рідина до 1 мм) Вказівка Виконувати у ручному режимі. Контролювати вмкнення/відкачування залишкової рідини.	-

→ Встановити перемикач в автоматичний режим роботи (AUTO)

→ Вставте мережевий штекер у розетку.

Ручний режим роботи**ПОВІДОМЛЕННЯ**

У ручному режимі роботи насос постійно залишається увімкненим.

Малюнок 

→ Встановити перемикач в ручний режим роботи (MAN)

→ Вставте мережевий штекер у розетку.

УВАГА

Небезпека пошкодження! Сухий хід призводить до підвищеного зносу. Не залишати насос без нагляду в ручному режимі роботи. При сухому ході негайно відключити прилад.

Відкачування залишкової рідини (SP 6 Flat Inox)

Для досягнення мін. рівня залишкової рідини рекомендується використовувати ручний режим. У SP 6 Flat Inox встановлений зворотний клапан, який запобігає зворотному ходу залишкової рідини у шлангу після закінчення процесу відкачування.

Закінчення роботи

ПОВІДОМЛЕННЯ

Забруднення можуть відкладатися й призводити до збоїв.

- Після кожного використання ретельно промивати насос або перекачувати через нього чисту воду.
Це особливо важливо після відкачки хлористої води або інших рідин, які залишають осад.
- Витягнути штепсель з розетки.

Технічне обслуговування

Насос не потребує технічного обслуговування.

Транспортування

⚠ ОБЕРЕЖНО

Для запобігання нещасним випадкам та травмуванню при транспортуванні приладу слід прийняти до уваги вагу приладу (див. розділ "Технічні дані").

- Піднімати і переносити насос тільки за рукоятку для перенесення.
- Для транспортування пристрою на машині слід вжити заходів від зсуву пристрою.

Зберігання

⚠ ОБЕРЕЖНО

Для запобігання нещасним випадкам та травмуванню при виборі місця зберігання приладу слід прийняти до уваги вагу приладу (див. розділ "Технічні дані").

Зберігання насоса

- Повністю спорожнити і висушити.
- Зберігати в захищеному від морозу приміщенні.

Спеціальне оснащення

2.997-100.0	Тканинний шланг, комплект	Тканинний шланг Flexible 1 1/4 "з хомутом для шланга (30-40 мм) і баранцевим гвинтом для підключення без інструментів. Особливо рекомендовано для заглибних насосів, що відкачують великі об'єми води. Макс. робочий тиск: 5 бар
6.997-346.0	Спиральний шланг, що продається на метри, 25 м, 1"	Продається на метри, для нарізки окремих шлангів необхідної довжини.
2.645-247.0	Шланг PrimoFlex, 50 м, 1"	Садовий шланг з безфталатового матеріалу діаметром 1" для відводу води.

Допомога для усунення неполадок

⚠ НЕБЕЗПЕКА

Небезпека ураження електричним струмом!

Щоб уникнути небезпеки, ремонт і установку запасних деталей повинні виконувати тільки авторизовані сервісні центри.

Несправність	Причина	Усунення
Насос працює, але не перекачує.	Повітря в насосі	Кілька разів виїняти й вставити вилку насоса, поки не почнеться всмоктування рідини
	Зона всмоктування засмітилася	Витягнути мережну вилку і прочистити зону всмоктування.
	Рівень води нижче мінімального	По можливості, глибше опустити насос в рідину, що перекачується, або діяти, як описано в розділі "Режим роботи".
Насос не запускається або раптово зупинився в ході роботи	Переривання подачі живлення	Перевірити запобіжники і електричні з'єднання
	Захисне термореле вимкнуло насос внаслідок перегріву.	Витягнути мережну вилку, дати насосу охолонути, прочистити зону всмоктування, уникати експлуатації в суху
	Частки бруду забилися в зоні всмоктування	Витягнути мережну вилку і прочистити зону всмоктування.
	Датчик рівня зупиняє роботу насоса	Перевірити стан датчика рівня і відкоригувати в разі потреби. Насос зупиняється через 15 секунд після того, як вода опускається нижче датчика рівня.
	Датчик рівня не реагує, тому що забруднений	Почистити датчик рівня.
Знизилася продуктивність перекачування	Зона всмоктування засмітилася	Витягнути мережну вилку і прочистити зону всмоктування.
Занадто мала продуктивність перекачування	Продуктивність перекачування насоса залежить від висоти перекачування, діаметра й довжини шланга	Стежити за максимальною висотою перекачування, див. розділ "Технічні дані", при необхідності взяти шланг більшого діаметру або коротший шланг.
З'єднання Quick-Connect не відкривається і не закривається.	Забруднення в системі роз'ємів.	Зняти та очистити затискач.
Насос працює, хоча датчик рівня не контактує з водою	Датчик рівня не реагує, тому що забруднений	Почистити датчик рівня.
	Перемикач встановлений в ручний режим роботи (MAN)	Встановити перемикач в автоматичний режим роботи (AUTO).
Інерційний час збільшується.	Датчик рівня забруднений.	Почистити датчик рівня.

Технічні дані

		SP 6 Flat Inox	SP 7 Dirt Inox
Номінальна напруга	В	230 - 240 V	230 - 240 V
Частота мережі	Гц	50	50
Потужність $P_{\text{номинальна}}$	Вт	550	750
Макс. об'єм перекачування	л/год	14000	15500
Макс. тиск	бар	0,9	0,8
Макс. висота перекачування	м	9	8
Макс. глибина опускання	м	7	7
Макс. розмір часток, допустимих для перекачування	мм	5	30
Мінімальний рівень рідини	мм	7	50
Рівень залишку рідини	мм	1	35
вага (без обладнання)	кг	5,7	6,7
Довжина з'єднувального кабелю	м	10	10

Можливі зміни у конструкції пристрою!

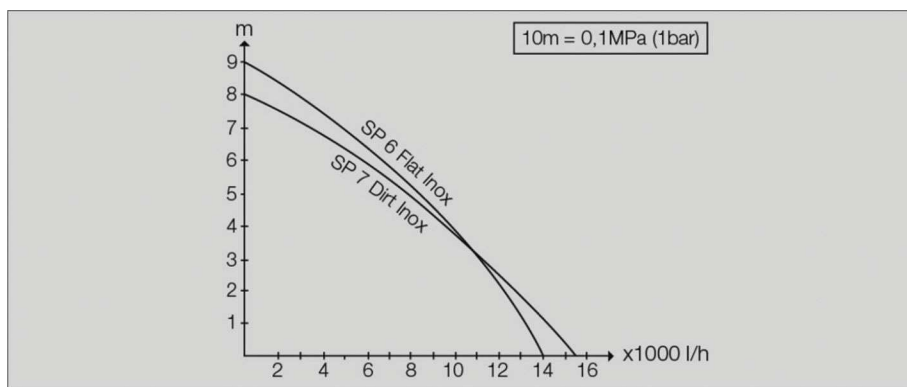

Можливий обсяг подачі тим більший:

- чим менша висота перекачування;
- чим більший діаметр використовуваних шлангів;
- чим коротший використовуваний шланг;
- чим менше падіння тиску, обумовлене приєднанням додаткового обладнання.



Бұйымыңызды алғаш рет қолдану алдында осы іске пайдалану нұсқаулығын және қамтылған қауіпсіздік бойынша нұсқауларды оқып шығыңыз. Оларға сай әрекет етіңіз. Кітаптардың екеуін де кейінгі пайдалану үшін немесе осы бұйымды кейін пайдаланатын тұлғалар үшін сақтап қойыңыз.

Мазмұны

Мазмұны	КК	1
Кепілдеме	КК	1
Қоршаған ортаны қорғау	КК	1
Бұйым сипаттамасы	КК	1
Бұйымды мақсатына сәйкес қолдану	КК	1
Рұқсат етілген айдап қотарылатын сұйықтықтар	КК	2
Бұйымды іске қосу	КК	2
Қолдану	КК	2
Жалпы	КК	2
Автоматты желдету құрылғысы	КК	2
Автоматты режим	КК	3
Әдеттегі режим	КК	3
Жалпақ сору (SP 6 Flat Inox)	КК	3
Жұмысты аяқтау	КК	3
Жөндеу	КК	3
Тасымалдау	КК	4
Бұйымның сақталынуы	КК	4
Сорапты сақтау	КК	4
Арнайы жабдықтар	КК	5
Кедергілер болғанда көмек алу	КК	5
Техникалық мәліметтер	КК	6

Кепілдеме

Бұйымдарымыз үшін әр елде жауапты өтім серіктестеріміз тарапынан шығарылатын кепілдеме шарттары күште болады. Егер материалдардың ақаулығы немесе дайындау барысындағы қателіктер табылса, біз ықтимал ақаулықтарды кепіл мерзімі ішінде ақысыз жөндейміз. Кепіл мерзімі ішінде наразылықтарыңыз болса, аспапты сатқан сауда мекемесіне немесе жақындағы өкілетті сервистік қызмет көрсету орнына сатып алу чегін көрсетіп, хабарласыңыз.

Фирмалық тақтайша жапсырмасын бұйымнан алып тастауға болмайды. Жапсырма алынғаннан кейін кепілдік күші жойылады.

Қоршаған ортаны қорғау



Қаптау материалдары екінші өндеуге жарамды. Қаптаманы үй қоқысына лақтырмауыңызды сұраймыз, оларды екінші өндеу үшін бөлек қойыңыз.



Ескі құрылғыларда бағалы, қайта өндеуге болатын материалдар бар. Сондықтан ескі бұйымдарды арнайы жинақтау жүйелері арқылы қайта өңдеңіз.

Нұсқау

Керамикалық контактілі тығыздатқыш сақиналарды герметизациялау үшін пайдаланатын май биологиялық ыдырауға бейім келеді. Май жағылған немесе аққан жағдайда, адамға немесе қоршаған ортаға кері әсерін тигізбейді.

Құрамындағы заттар туралы анықтамалар (REACH)

Бұйымның құрамындағы заттар туралы соңғы мағлұматтарды астыда көрсетілген интернет беттерімізде оқи аласыз:

www.kaercher.com/REACH

Бұйым сипаттамасы

- 1 Ауыстыру (Автоматты / Қолдап орындау)
- 2 Тасымалдау тұтқасы
- 3 Электр тоққа қосу кабелі мен ашасы
- 4 Сырғытпа (Денгей сенсоры)
- 5 Денгей сенсоры
- 6 Автоматты желдету құрылғысы
- 7 Quick-Connect
- 8 Сорғы жалғағышы (1", 1 ¼" және 1 ½" шланг жалғауы және G1½ бұрандалы)
- 9 Кері клапан (SP 6 Flat Inox)
- 10 Жалғау бөлігі (G1½ - бұранда)
- 11 Бастапқы сүзгі (алынбалы SP 6 Flat Inox)
- 12 Тұғырлар (алынбалы SP 6 Flat Inox)

Бұйымды мақсатына сәйкес қолдану

Бұл құрылғы жеке қолданысқа арналған және өндірістік мақсаттармен қолданылуға арналмаған. Бұйым шығарушы, мақсатына сәйкес келмеген қолдану немесе қате қолдану арқылы пайда болатын зияндар үшін кепілдеме бермейді. Бұйым ең алдымен ғимарат бөліктерінде су басылған жағдайда құрғатуға, сондай-ақ, сауыттардан суды сорып кіргізу және сорып шығаруға, шұңқырлар мен шахталардан су шығаруға және қайық пен яхталардан су босатуға арналған (тұщы су жағдайында).

НҰСҚАУ

Бұйымды үздіксіз сору жұмысы үшін (мысалы, шығанақтағы үздіксіз су айналымы) немесе тұрақты қондырғы (мысалы, көтеру жүйелері, бұрқақ сорабы) ретінде пайдалануға болмайды.

Рұқсат етілген айдап қотарылатын сұйықтықтар

- Белгілі бір ластану деңгейіндегі тұщы су
- Бассейн суы (толықтыру мөлшері алдын ала белгіленуі қажет)
- Жуғыш сілтілі ерітінді, мысалы, кір жуғыш машиналарға арналған ағып шыққан құрал. Аяқталғаннан кейін таза сумен шаю.

SP 7 Dirt Inox (кір сорғысы)

- Ластануы өлшемі 30 мм бөлшектер болатындай дейінгі

SP 6 Flat Inox (таза су сорғысы)

- 5 мм шамасында ластану деңгейі анықталған су

▲ ҚАУІП

Жарақаттану қаупі, зақымдалу қаупі бар! Улы, тез жанатын немесе жарылғыш заттар (мысалы, бензин, керосин, нитросілтілер), майлар, мұнай өнімдері, тұзды су мен дәретхана суы және суға қарағанда ақшытығы төмен ластанған суды қотаруға болмайды. Тасымалданатын сұйықтықтардың температурасы 5 °C және 35 °C аралығында болуы тиіс.

Бұйымды іске қосу

НҰСҚАУ

Шланг ұзындығы қаншама қысқа не шланг диаметрі қаншама үлкен болса, сорғылау күші соншама жоғары болады.

Сорғының бітеліп қалуына жол бермес үшін, диаметрі 1¼" өлшемінен кем шлангімен берілген бастапқы сүзгіні (SP 6 Flat Inox) немесе төменге айдайтын біріктірілген бастапқы сүзгіні пайдаланыңыз.

Сорап қосысылымы енгізу жүйесімен жабдықталған (Quick Connect).

Құрылғыға жалғанбаған күйде берілген сорғы жалғағышы бар қысқыш бекітпе.

Сурет A

- Байланыс штуцерін алып тастау үшін Quick Connect (сұр түйме) басыңыз.

Сурет B

- Жалғау бөлігіне арналған сорғы жалғағышының бұрандалары.
- Шлангідегі қысқышты басыңыз.
- Шлангіні сорғы жалғағышына кіргізіп итеріңіз де, шланг қысқышын қатайтыңыз.
- Байланыс штуцерін Quick Connect ішіне жылжытыңыз.

НҰСҚАУ

Диаметрі 1", 1¼" және 1½" кигізіліп жалғанатын сорғы жалғағышын жалғауға болады.

Қажетті өлшемдегі түйіршіктері бар заттарды қайта айдау үшін жеткілікті үлкен диаметрдегі шлангіні таңдап, сорғының келте құбырын саңылаулар бойынша қысқарту керек. Сондай-ақ, түйіршіктері ұшкентай заттар үшін үлкен диаметрдегі шлангі ұсынылады: бұл арқылы үлкен ағынның көлеміне қол жеткізуге болады.

Сурет C

- Сырғытпаның жоғарғы жағындағы деңгей сенсорының сырғымасы.

Сурет D

- Сорғының алдыңғы аяқтарын жазыңыз немесе бүктеніз (SP 6 Flat Inox).

НҰСҚАУ

Тіректі ашу міндетті түрде қажет емес, тіректі ашу арқылы үлкен сорғылау күшіне жетуге болады. Аяқтардың бүктелуі сорғыға 1 мм сұйықтықтың қалдық мөлшерін соруға мүмкіндік береді.

- Алдын ала орнатылған және алынған (SP 6 Flat Inox).

- Бастапқы сүзгіні төменге не жоғарыға басу (SP 7 Dirt Inox).

НҰСҚАУ

Алдын ала тазалау сүзгісін монтаждау міндетті болып табылмайды, бірақ өнімділікті арттыруға мүмкіндік береді (тек SP 6 Flat Inox үшін)

Алдын ала тазалау сүзгісі қайта айдалатын сұйықтықты алдын ала сүзгілеуге арналған, ол сорғыны қатты ластанудан қорғайды. Сүзгіні пайдаланғанда 5 мм дейінгі бөлшектері бар заттарды қайта айдауға болады.

Бастапқы сүзгіні шешіп алу деңгейлік сорғыға 1 мм қалдық сұйықтық мөлшерін соруға мүмкіндік береді (SP 6 Flat Inox).

- Сорапты берік астыңғы бетке қотарылатын сұйықтыққа берік орнатыңыз немесе тұтқа арқылы бекітілген арқанмен бойлатыңыз.

НҰСҚАУ

Сорғылау аймағы қоқыспен бұғатталмауы тиіс. Астыңғы бет жабысқақ болғанда, сорапты кірпішке немесе оған сәйкес бетке қойыңыз.

Сораптың көлденең жатқанына көз жеткізіңіз.

Сорапты кабелі не шлангісінен тартпаңыз.

Қолдану

▲ ҚАУІП

Ток соғудан өмірға қауіп бар!

Сұйықтық сорылып жатқан кезде сұйықтық тиетін ұстау арқанын немесе басқа да нәрселерді (мысалы, су құбырларының шығыңқы жерлері, жақтаулар, т.б.) ұстамаңыз.

Жалпы

Сурет E

НҰСҚАУ

Осылайша, сорғы тәуелсіз түрде жұмыс істейді, сұйықтық деңгейі кемінде 50 мм (SP 6 Flat Inox) немесе 7 мм (SP 7 Dirt Inox) болуы керек.

Сорғы 35 мм (SP 7 Dirt Inox) немесе 1 мм (SP 6 Flat Inox) деңгейге дейінгі сұйықтықты сора алады.

Автоматты желдету құрылғысы

Сурет E

Сұйықтық биіктігі төмен болғанда, сорылуы не сорапта сақталуы мүмкін ауа автоматты желдету қондырғысы арқылы шығарылады. Оған қоса, бұл жерде сұйықтық та шығуы мүмкін.

Егер төмен сұйықтық деңгейінде сорапта сору мәселесі орын алса, сорғылау әрекетіне қолдау көрсету үшін желілік штекерді бірнеше рет шығарып жалғаңыз.

Автоматты режим

Сурет 16

НҰСҚАУ

Автоматты режимде деңгей сенсоры сору процесін автоматты түрде басқарады.

Деңгейлік сенсор сорылудағы көтерілген сұйықтықпен байланысқан кезде іске қосылады. Сорғы деңгейлік сенсор батырылған, сорылған сұйықтықпен байланысты жоғалтқан соң және 15 секундтың арнайы уақыт өткен соң өшеді.

Қосылуы:

Сорғының өздігінен соруы үшін қажетті сұйықтықтың минималды деңгейі (= минималды қосылу нүктелері):

SP 6 Flat Inox: 7 мм (алдын ала тазалау сүзгісін пайдаланғанда 57 мм)

SP 7 Dirt Inox: 50 мм

Деңгей датчигі қосылуының максималды реттеу биіктігі:

SP 6 Flat Inox: Алдын ала тазалау сүзгісіз 190 мм (алдын ала тазалау сүзгісін пайдаланғанда 240 мм)

SP 7 Dirt Inox: 237 мм

Қалдың сұйықтықтың минималды деңгейі / макс. сору тереңдігі:

Сорғы сұйықтықты келесі минималды деңгейге дейін соруға мүмкіндік береді

SP 6 Flat Inox: 1 мм (алдын ала тазалаусыз, тіреулері алынған)

SP 7 Dirt Inox: 35 мм

НҰСҚАУ

Алдын ала тазалау сүзгісін пайдалану ұсынылады.

НҰСҚАУ

Сораптың көлденең жатқанына көз жеткізіңіз.

Әйтпесе, деңгей сенсоры сұйықтықпен байланысты жоғалтпайды және сорғы құр босқа айналып тұрады.

➔ Деңгей сенсоры қорпустағы қалаған кесікте (сұйықтықпен байланыс).

НҰСҚАУ

Деңгей датчигі неғұрлым жоғары орнатылса, іске қосылу/ажыратылу деңгейі де соғұрлым жоғары болады.

Қолдану мысалдары мына кестеде көрсетілген:

Мин./макс.	SP 6 Flat Inox	SP 7 Dirt Inox
Диаметрі < 1м ұңғымалар (мысалы, дренаж)	Деңгей датчигі жоғарғы күйде	Деңгей датчигі жоғарғы күйде
	Алдын ала тазалау сүзгісін пайдалану ұсынылады.	Бастапқы сүзгі клапандары жабық (ластануға қарсы қорғаныс)

Мин./макс.	SP 6 Flat Inox	SP 7 Dirt Inox
Бассейн, тоған (тек SP 7 Flat Inox) немесе соған ұқсас	Деңгей датчигі төменгі күйде	Деңгей датчигі төменгі күйде
	Соруды бастапқы сүзгімен немесе жиылған аяқтармен бастаңыз	Клапанмен жабылатын бастапқы сүзгі (ластануға қарсы қорғаныс)
	Бастапқы сүзгісіз және аяқтар жиналмаған күйдегі үздіксіз сору процесі (қалдық сұйықтықтың 1 мм мөлшеріне қол жеткізілді)	-
	Нұсқау Қолмен орындалады. Жалпақ сорудың өшірілуі/бақылауы.	

➔ Ауыстырғышты автоматты (AUTO) күйге орнатыңыз.

➔ Электр ашасын электр розеткасына салыңыз.

Әдеттегі режим

НҰСҚАУ

Қолмен басқару режимінде сорап тұрақты қосылып тұрады.

Сурет 17

➔ Ауыстырғышты қол режиміне (MAN) орнатыңыз.

➔ Электр ашасын электр розеткасына салыңыз.

НАЗАР АУДАРЫҢЫЗ

Зақымдау қаупі бар! Құрғақтай жұмыс істету тезірек тозуға себеп болады, сондықтан сорғыны қол режимінде қараусыз қалдырып кетпеңіз. Құрғақтай жұмыс істеп тұрған кезде дереу розеткадан ажыратыңыз

Жалпақ сору (SP 6 Flat Inox)

Минималды деңгейі 1 мм-ге дейінгі сұйықтықты сору үшін қолмен орындалатын режимді пайдалану ұсынылады.

SP 6 Flat Inox сорғыларына кері клапан орнатылған. Ол өшіру процесі аяқталғаннан кейін шлангіден қалдық сұйықтықтың кері ағуына қол бермейді.

Жұмысты аяқтау

НҰСҚАУ

Қоқыс жиналып, ақаулықтарға апарып соғуы мүмкін.

➔ Өр қолданудан кейін таза суды шығарыңыз немесе сорапты жақсылап шайыңыз.

Бұл әсіресе хлорлы суды не басқа сұйықтықтарды шығарған кезде орын алады, қалдықтар пайда болады.

➔ Электр ашасын электр розеткасынан шығарып алыңыз.

Жөндеу

Сорап қызмет көрсетуді қажет етпейді.

Тасымалдау

⚠ АБАЙЛАҢЫЗ

Апаттар мен зақымдарды болдырмау үшін құралды тасымалдаған кезде салмағына назар аударыңыз. (техникалық деректерді қараңыз).

- Сорапты тұтқа арқылы көтеріп тасымалдаңыз.
- Көлікте тасымалдау үшін бұйымды сырғанап кетуден қорғап қойыңыз.

Бұйымның сақталынуы

⚠ АБАЙЛАҢЫЗ

Апаттар мен зақымдарды болдырмау үшін сақтау орындарын таңдаған кезде құралдың салмағына назар аударыңыз (техникалық деректерді қараңыз).

Сорапты сақтау

- Сорапты толығымен босатып, кептіріңіз.
- Сорапты аязды емес жерде сақтау керек.

Арнайы жабдықтар

2.997-100.0	Тоқыма шланг жиыны	Құралсыз қосылымға арналған елтірі бұрандасы бар шланг қысқышы (30 - 40 мм) бар иілімді 1 1/4" тоқымалы шланг. Өсіресе үлкен су мөлшерлерін қотарған кезде суға батырылатын сораптар үшін ұсынылады. Макс. жұмыс қысымы: 5 бар.
6.997-346.0	Спираль тәрізді шланг, метрлік тауар, 25 м, 1"	Жеке шланг ұзындығына лайықтап кесуге арналған метрлік тауар.
2.645-247.0	PrimoFlex шлангісі, 50 м, 1"	Суды шығаруға арналған құрамында фталат жоқ 1" бақ шлангісі.

Кедергілер болғанда көмек алу

△ ҚАУІП

Ток соғудан өмірға қауіп бар!

Бұзылуды болдыртпау үшін, жөндеу жұмыстары мен қосалқы бөлшектерін орнату жұмыстар тек қана осы жұмыстар үшін рұқсаты бар арнайы мамандар арқылы ауыстыртып алуыңыз тиіс.

Мәселе	Себеп	Шешім
Сорап қосұлы, бірақ жұмыс істемейді.	Сорап ішінде ауа бар	Сорап ішіндегі сұйықтық түгел ағуы үшін желілік штекерді бірнеше рет ажыратып қосу қажет.
	Сору аймағы бітеліп қалған	Желілік штекерді тартып, сору аймағын тазарту керек.
	Су деңгейі ең төменгі сұйықтық деңгейінен түскен	Сорапты сорғыланатын сұйықтыққа мүмкіндігінше тереңірек батырыңыз немесе "Қолдану" тарауында көрсетілгендей әрекет етіңіз.
Сорап қосылмайды немесе кенеттен тоқтап қалды.	Электр тогы ажыратылды	Сақтандырыштар мен электрлік байланыстарды тексеріңіз.
	Термоқосқыш сорапты шектен тыс қызудың себебінен ажыратты	Желілік штекерді тартыңыз, сорапты суытыңыз, сору аймағын тазартыңыз, құрғақ жүрісті болдырмаңыз.
	Қоқыстар сору аймағында кептеліп қалған	Желілік штекерді тартып, сору аймағын тазарту керек.
	Деңгей датчигі сорғыны тоқтатады	Деңгей датчигінің орналасуын тексеріп, қажет болса түзетіңіз. Деңгей датчигі сумен байланысты жоғалтқан соң 15 секунд ішінде сорғыны тоқтатады.
	Деңгей датчигі жауап бермейді, себебі ол кірлеген	Деңгей датчигін тазалаңыз.
Сору қабілеті нашарлады	Сору аймағы бітеліп қалған	Желілік штекерді тартып, сору аймағын тазарту керек.
Сору қабілеті азайды	Сораптың сору қабілеті сору күшіне, шланг диаметріне және шланг ұзындығына байланысты болады	Максималды сорғылау биіктігіне назар аударыңыз, техникалық мәліметтерді қараңыз, үлкенірек шланг диаметрін немесе қысқа ұзындығын таңдаңыз.
Quick Connect ашуға не жабуға болмайды.	Енгізу жүйесі кірленген.	Қысқышты алып тастап тазалаңыз.
Деңгей датчигі сумен байланыспаса да сорғы жұмыс істейді	Деңгей датчигі жауап бермейді, себебі ол кірлеген	Деңгей датчигін тазалаңыз.
	Ауыстырғыш қол (MAN) режимінде	Ауыстырғышты автоматты (AUTO) күйге орнатыңыз.
Инерция бойынша жұмыс уақытын арттырады.	Ластану деңгейінің датчигі.	Деңгей датчигін тазалау.

Техникалық мәліметтер

		SP 6 Flat Inox	SP 7 Dirt Inox
Желілік кернеу	В	230 - 240 V	230 - 240 V
Қуат жиілігі	Гц	50	50
Номиналдық қуаттылығы Р	Вт	550	750
Макс. беріліс көлемі	л/сағ	14000	15500
Макс. күші	бар	0,9	0,8
Макс. қысым	м	9	8
Макс. бату тереңдігі	м	7	7
Сорылатын қоқыстардың макс. көлемі	мм	5	30
Ең төменгі сұйықтық деңгейі	мм	7	50
Қалдық сұйықтықтың биіктігі	мм	1	35
Бұйымның керек-жарақтарсыз салмағы	кг	5,7	6,7
Қосу кабелінің ұзындығы	м	10	10

Техникалық өзгерістер пайда болып қалуы мүмкін!

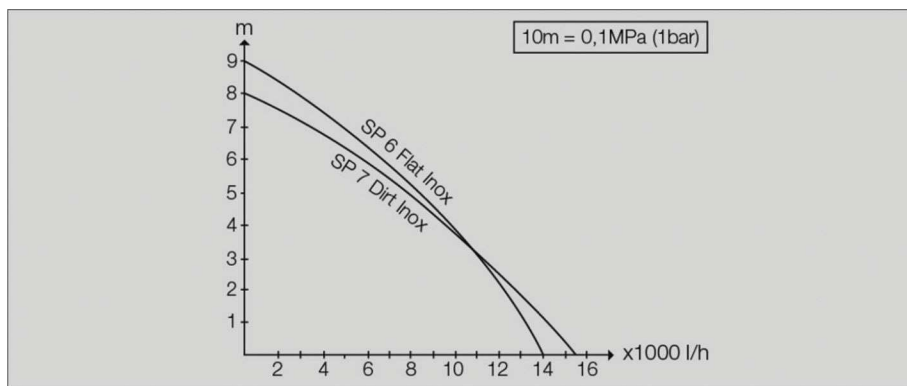

Сорылатын сұйықтықтың ықтимал көлемі келесі жағдайда артық болады:

- қысым азайған сайын
- қолданыстағы шлангінің диаметрі үлкен болған сайын
- қолданыстағы шлангінің ұзындығы қысқа болған сайын
- жалғанған керек-жарақ қысымды азайтқан сайын



在您第一次使用设备之前，请先阅读本操作说明书原件和所附的安全技巧。并遵守。为日后使用或其他所有者使用方便请妥善保管两份手册。

目录

目录	ZH	1
质量保证	ZH	1
环境保护	ZH	1
设备说明	ZH	1
合乎规定的使用	ZH	1
允许输送的液体	ZH	2
设备调试	ZH	2
运行	ZH	2
综述	ZH	2
自动通风装置	ZH	2
自动运行	ZH	3
手动运行	ZH	3
齐平抽吸 (SP 6 Flat Inox) . .	ZH	4
结束运行	ZH	4
维护	ZH	4
运输	ZH	4
存放	ZH	4
存放泵	ZH	4
特殊附件	ZH	5
故障帮助	ZH	5
产品规格	ZH	6

质量保证

我们的质量保证条款适用于全球各分公司。在质量保证期内，如果您的产品发生了任何故障，我们都将为您提供免费维修，但是这种故障应当是由于机身材料或制造上的缺陷造成的。请您向经销商或者与您距离最近的经过授权的客户服务中心联系，提出保修请求，并提供相应的产品购买证明文件。
该铭牌标签不可从设备上拆除。拆除标签后将不再得到保修。

环境保护



包装材料可以回收利用。请不要把包装材料与普通垃圾放在一起处理，而应妥善安排回收。



旧的设备中含有宝贵的可再利用的材料，应加以回收利用。请通过适当的收集系统处理您的旧设备。

提示

用于密封陶瓷滑环密封件的机油可以生物降解。如果机油扩散或溢出，对人和环境没有负面影响。

内部材料提示 (REACH)

最新的内部材料信息请您在如下链接中查找：

www.kaercher.com/REACH

设备说明

- 1 开关（自动运行 / 手动运行）
- 2 手柄
- 3 带插头的电源电缆线
- 4 导轨（水平传感器）
- 5 水平传感器
- 6 自动通风装置
- 7 Quick-Connect
- 8 泵连接件（1“、1¼“ 和 1½“ 软管接头和 G1½ - 螺纹）
- 9 止回阀（SP 6 Flat Inox）
- 10 连接管（G1½ - 螺纹）
- 11 初滤器（SP 6 平板式 不锈钢 可拆除）
- 12 支脚（SP 6 平板式 不锈钢）

合乎规定的使用

该设备开发用于私家用途，并非设计满足工商业使用要求。

对未按规定使用或错误操作可能造成的损坏，制造商将不承担责任。

该设备主要用于洪水时排出建筑物部位内的水，但也用于从容器中回流和抽出水、从水井以及通道中取水、以及从小船和游艇中排水，只要该水为淡水。

提示

该设备不适用于连续的泵作业（如在池塘内持续循环作业）或固定安装（如起重设备、喷泉泵）。

允许输送的液体

- 淡水达到一定的污染程度
- 游泳池水（前提是符合规定的添加剂剂量）
- 皂液，例如溢出的洗衣机清洗水。随后用清水清洁。

SP 7 尘埃 不锈钢（污水泵）

- 污染程度为尘埃颗粒径达 30 毫米的水

SP 6 平板式 不锈钢（清水泵）

- 污染程度至粒径 5mm 的水

△ 危险

受伤危险，损坏危险！不允许输送腐蚀性物质、易燃易爆的物质（如汽油、石油、硝基稀释剂）、脂、油、盐水和盥洗设备中的污水以及比起清水有着更低流动性的泥污水。输送液体的温度须位于 5 °C 至 35 °C 之间。

设备调试

提示

软管越短以及软管直径越大，则输送效率越高。

为了避免泵阻塞，当软管直径小于 1/4 吋，使用补充的初滤器（SP 6 平板式 不锈钢）或将集成式初滤器往下移动（SP 7 尘埃 不锈钢）。

泵接口须配置一个插座系统（快速连接）。设备随附未安装的配有泵连接件的连接管。

图A

→ 取下连接管时按下快速连接（灰色按钮）。

图B

→ 将泵连接件拧接到连接管上。

→ 将软管夹子移到软管上。

→ 将软管推到泵连接件上并通过软管夹固定。

→ 将连接管推至快速连接。

提示

直径为 1 “、1/4 “ 和 1/2 “ 的软管可连接到泵连接件上。

为了可以输送所需的粒度，必须选择足够大的软管直径，并在凹槽处相应地缩短泵接口件。即使在粒度较小的条件下，仍然建议使用较大的软管直径，以便实现较高的流量。

图C

→ 将上方的水平传感器移到导轨上。

图D

→ 为了启动泵，向外或向内翻转支脚（SP 6 平板式 不锈钢）。

提示

不必强制向外翻转支脚，通过翻转支脚将达到更高的输送效率。

向内翻转支脚可平缓抽出残液高度达 1 毫米的液体。

→ 安装或拆卸初滤器（SP 6 平板式 不锈钢）。

→ 将初滤器向下或向上移动（SP 7 尘埃 不锈钢）。

提示

不是必须要安装初效滤网，但安装初效滤网可以实现更高的输送功率（仅限 SP 6 Flat Inox）。

通过初效滤网可以对输送液体进行预先过滤，防止泵受到严重的污染。在使用滤网的情况下，可以输送不超过 5 mm 的颗粒。拆卸初滤器可平缓抽出残液高度达 1 毫米的液体（SP 6 平板式 不锈钢）。

→ 稳定地将泵置放在输送液体中固定的底面上或使用手柄上固定的绳索进行浸泡。

提示

不可使污染物堵塞抽吸区域。

在泥泞的底面上将泵置放在砖或类似表面上。

请注意将泵水平放置。

不得使用电线或软管提起泵。

运行

△ 危险

电击引起生命危险！

输送液体运行期间，不得触摸手柄上固定的绳索以及与输送液体有接触的物体（例如水中耸起的导管、扶手等）。

综述

图E

提示

为使泵自动抽水，液体高度必须至少达到 50 毫米（SP 7 尘埃 不锈钢）或 7 毫米（SP 6 平板式 不锈钢）。

泵可抽掉达 35 毫米（SP 7 尘埃 不锈钢）或 1 毫米（SP 6 平板式 不锈钢）的残液高度。

自动通风装置

图E

液面高度较低时可能通过自动通风装置逸出吸入的或在泵内存在的空气。此外可能同时在该处溢出液体。

如果泵在低液位抽吸时存在问题，再次将电源插头拔出并插入，以支持吸入进程。

自动运行



提示

自动运行时水平传感器自动掌控泵操作。一旦接通泵，水平传感器就接触到不断增加的输送液体。

一旦泵关掉，水平传感器就与下降的输送液体失去接触，跟踪时间持续 15 秒。

接通：

泵进行自动抽吸所需的最低液位 (= 最低接通点)。

SP 6 Flat Inox: 7 mm (在使用初效滤网时为 57 mm)

SP 7 Dirt Inox: 50 mm

液位传感器可调节的最高切换高度：

SP 6 Flat Inox: 190 mm, 不使用初效滤网 (在使用初效滤网时为 240mm)

SP 7 Dirt Inox: 237 mm

最低残液高度 / 最大抽吸深度：

泵可以抽吸的最大残液高度

SP 6 Flat Inox: 1 mm (不使用初效滤网, 支脚折回)

SP 7 Dirt Inox: 35 mm

提示

建议使用初效滤网。

提示

请注意将泵水平放置。

此外它能使水平传感器不失去液体接触并使泵无润滑运转。

→ 将水平传感器移到希望的接通高度 (与输送液体接触)。

提示

水平传感器放置得越高，接通和切断点越高。

使用范例参见以下图表：

最低 / 最高	SP 6 Flat Inox	SP 7 Dirt Inox
直径 < 大约为 1 米的井 (例如排水设备)	水平传感器在最上面的位置	水平传感器在最上面的位置
	建议使用初效滤网。	关闭初滤器翻转 (防止污染)

最低 / 最高	SP 6 Flat Inox	SP 7 Dirt Inox
游泳池、池塘 (仅限 SP 7 Flat Inox) 或类似地点	水平传感器在最下面的位置	水平传感器在最下面的位置
	启动配备初滤器或支脚向外翻转的泵运行	关闭初滤器翻转 (防止污染)
	继续配备初滤器和支脚向内翻转的泵运行 (残液高度达 1 毫米) 提示 以手动模式进行。对关闭 / 齐平抽吸进行监控。	-

→ 设置开关至自动运行 (AUTO)。

→ 插上电源插头。

手动运行

提示

手动运行时，泵始终保持开启状态。



→ 设置开关至手动运行 (MAN)。

→ 插上电源插头。

注意

损伤危险！无润滑运转导致磨损增加，泵在手动运行时不能处于无人监管状态。在无润滑运转时立即标记

齐平抽吸 (SP 6 Flat Inox)

为了达到 1 mm 的最低残液高度，建议使用手动运动模式。

在使用 SP 6 Flat Inox 的情况下装有一个止回阀。这样可以在抽吸过程结束之后防止残液回流到软管中。

结束运行

提示

污物可能沉积且导致功能故障。

- 每次使用清水后输送或充分冲洗泵。
该条特别适用于输送含氯水或其他液体后留下残余物。
- 从插座上拔下电源插头。

维护

泵不需要维护保养；

运输

△ 小心

为了避免事故和伤害，搬运时要注意设备的重量（参见技术参数）。

- 抓住并提起手柄上的泵。
- 为得以放在汽车上运输，须防止设备滑动。

存放

△ 小心

为了避免事故和伤害，选择存放地点时要考虑到设备的重量（参见技术参数）。

存放泵

- 须完全清空泵并使其干燥。
- 泵存放不会受冻的地方。

特殊附件

2, 997-100.0	编织软管套件	带软管夹的可弯曲的 1 1/4 “ 编织软管 (30 - 40 mm) 通过蝶形螺帽用于无需工具连接。 特别推荐用于运出大量水的潜水泵。 最大工作压力: 5 bar。
6, 997-346.0	螺旋软管, 以米计量, 25 m, 1 “	以米计量, 用于裁剪各个软管长度。
2, 645-247.0	软管 PrimoFlex, 50 m, 1”	不含邻苯二甲酸 1” 的花园软管用于排出水。

故障帮助

△ 危险

电击引起生命危险!

为避免危害, 所有关于维修和更换零部件的安装只能有经过授权的客户服务人员来完成。

故障	原因	排除故障
泵运转但不输送	泵中有空气	多次拔下和插入泵的电源插头直到液体被抽吸。
	抽吸区域堵塞	拔下电源插头并清洗抽吸区域。
	低于最低液体高度的水位	如果可能的话, 将泵浸泡到液体中或如章节运行中所述进行操作。
泵不开始运转或在运行时突然停止	供电中断	检查保险装置和电气连接。
	热敏保护开关因过热而关闭泵	拔下电源插头, 使泵冷却, 清洗抽吸区域, 阻止干运转。
	夹住抽吸区域中的污物颗粒	拔下电源插头并清洗抽吸区域。
	水平传感器中止泵	检查水平传感器的位置, 如有必要, 加以纠正。 在水平传感器与水失去接触后泵停止 15 秒。
	如水平传感器无反应, 即已受污染	清洁水平传感器。
输送效率下降	抽吸区域堵塞	拔下电源插头并清洗抽吸区域。
输送效率太低	泵的输送效率取决于输送高度、软管直径以及软管长度	注意最高输送高度, 参见技术参数, 如有必要可选择较大的软管直径或较短的软管长度。
不可启动或关闭快速连接。	插座系统内有害物质。	取下夹子并清洁。
即使水平传感器与水无接触, 泵还可运行	如水平传感器无反应, 即已受污染	清洁水平传感器。
	开关设置到手动运行 (MAN)	设置开关至自动运行 (AUTO)。
延迟时间延长。	液位传感器脏污。	清洁液位传感器。

产品规格

		SP 6 Flat Inox	SP 7 Dirt Inox
电源电压	V	230 - 240 V	230 - 240 V
电源频率	Hz	50	50
功率 P _{额定}	W	550	750
最大输送量	l/h	14000	15500
最大压力	bar	0.9	0.8
最高输送高度	m	9	8
最大浸泡深度	m	7	7
可输送污物颗粒的最大粒径	mm	5	30
最低液体高度	mm	7	50
残液高度	mm	1	35
重量 (不含附件)	kg	5.7	6.7
连接电缆的长度	m	10	10

规格若有变更，恕不另行通知。

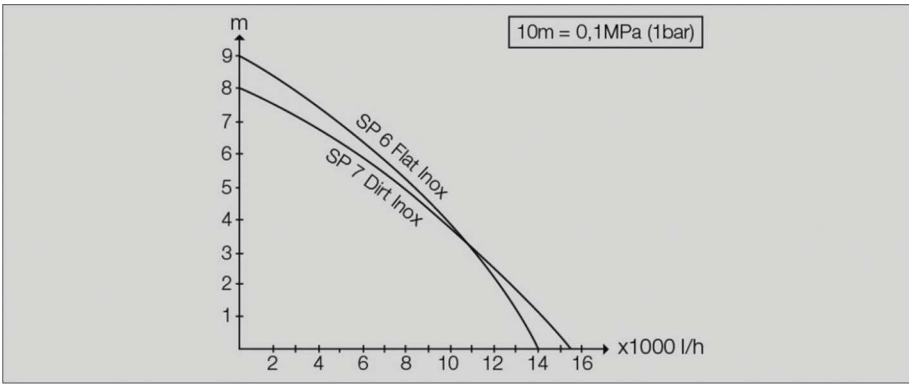

可能的输送量越大：

- 输送高度越低
- 所使用软管的直径越大
- 所使用的软管越短
- 由已连接的附件造成的压力流失越小

البيانات الفنية

SP 7 Dirt Inox	SP 6 Flat Inox		
V 240 - 230	V 240 - 230	فولت	الجهد الكهربائي
50	50	هرتز	تردد الطاقة
750	550	واط	القدرة الاسمية
15500	14000	لتر/ساعة	أقصى كمية إمداد:
0.8	0.9	بار	الحد الأقصى للضغط
8	9	م	أقصى ارتفاع لرأس المضخة
7	7	م	أقصى مستوى للغمر في السائل
30	5	مم	الحد الأقصى لحجم جزيئات الاتساخ بالسائل المراد ضخه
50	7	مم	الحد الأدنى لارتفاع السوائل
35	1	مم	ارتفاع السوائل المتبقية
6.7	5.7	كجم	الوزن (بدون الملحقات)
10	10	م	طول كابل التوصيل

جميع حقوق إدخال تعديلات فنية محفوظة!

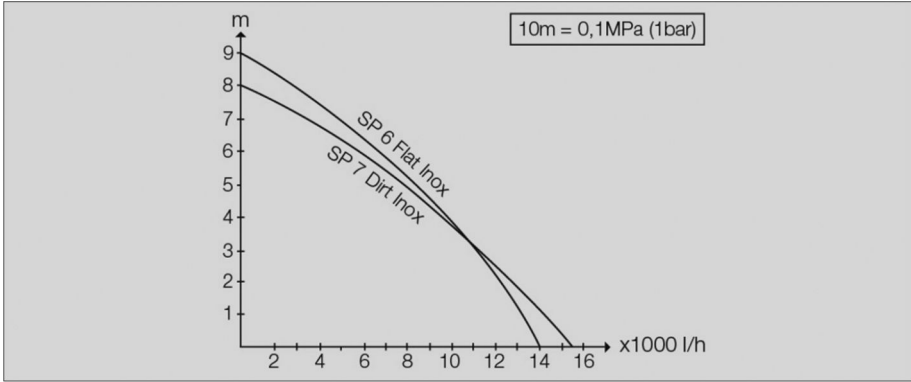

حجم الدفق المحتمل يصبح أكبر:

- كلما انخفض ارتفاع الضخ
- كلما زاد قطر الخرطوم المستخدم
- كلما كان الخرطوم المستخدم أقصر
- انخفضت قيمة الضغط المفقود الناتج عن الملحق التكميلي الموصل

خلال	السبب	إصلاح العطل
قدرة الضخ منخفضة للغاية	أداء المضخة يعتمد على كل من رأس المضخة وطول الخرطوم وقطر الخرطوم	احرص على مراعاة الحد الأقصى لارتفاع الضخ، انظر البيانات التقنية، وإذا لزم الأمر اختر خرطوم آخر بقطر أكبر أو بطول أقل.
Quick-Connect لا يعمل أو لا يغلق.	انساختات في نظام القبس.	قم بإزالة المشبك ونظفه.
تعمل المضخة، حتى وإن لم يكن مستشعر مستوى السائل متصلاً بالماء	إن لم يعمل مستشعر مستوى السائل، فهو متسخ	نظّف مستشعر مستوى السائل.
	المفتاح على وضع التشغيل اليدوي (MAN)	ضع المفتاح على وضع التشغيل الأوتوماتيكي (AUTO).
تم تمديد زمن استمرار التشغيل.	مستوى المستشعر متسخ.	تنظيف مستوى المستشعر.

ملحقات خاصة

2.997-100.0	مجموعة الخرطوم النسيجي	خرطوم نسيجي مرن 1 1/4 بوصة مع مشبك خرطوم (30 - 40 ملم) مع مسمار مجنح من أجل التوصيل دون الاستعانة بأدوات. يوصى باستخدامه بصفة خاصة للمضخات الغاطسة في حالة التخلص من كميات كبيرة من المياه. الحد الأقصى لضغط التشغيل: 5 بار.
6.997-346.0	خرطوم حلزوني، متوفر بالمتر، 25 متر، 1 بوصة	قطع الغيار المباعة بالمتر لقطع أطوال من الخرطوم حسب الطلب.
2.645-247.0	خرطوم 50 PrimoFlex، 1 بوصة	خرطوم حديقة خال من الفثالات مقاس 1 بوصة لتصريف الماء.

المساعدة عند حدوث أعطال

⚠ خطر

خطر إصابة بسبب صدمة كهربائية.

لتجنب الأخطار لا تسمح بإجراء أعمال الإصلاح وتركيب قطع الغيار في الجهاز إلا من قبل أفراد خدمة العملاء المعتمدين.

خلل	السبب	إصلاح العطل
المضخة تعمل ولكن لا تقوم بالضح	وجود هواء في المضخة	قم بتوصيل قابس المضخة وخلعه عدة مرات، إلى أن يتم شفط السائل
	نطاق الشفط مسدود	اسحب القابس وقم بتنظيف نطاق الشفط.
	مستوى المياه أقل من الحد الأدنى لمنسوب السائل	إن أمكن قم بإنزال المضخة إلى عمق أكبر في السائل أو اتبع التعليمات كما هو موضح في فصل التشغيل.
المضخة لا تعمل أو تتوقف فجأة أثناء التشغيل	انقطاع في الإمداد بالتيار الكهربائي	افحص المصاهر والتوصيلات الكهربائية
	مفتاح الحماية الحراري أوقف تشغيل المضخة نتيجة للارتفاع الشديد في درجة حرارة المضخة	اسحب القابس، دع المضخة لتبرد، قم بتنظيف نطاق الشفط، تجنب التشغيل الجاف.
	جزئيات الأتربة منحصرة في نطاق الشفط	اسحب القابس وقم بتنظيف نطاق الشفط.
	يقوم مستشعر مستوى السائل بإيقاف تشغيل المضخة	تحقق من موضع مستشعر مستوى السائل وضححه إن لزم الأمر. تتوقف المضخة عن العمل بعد 15 ث إن لم يكن لمستشعر مستوى السائل اتصال بالماء.
	إن لم يعمل مستشعر مستوى السائل، فهو متسخ	نظّف مستشعر مستوى السائل.
قدرة الضخ تقل	نطاق الشفط مسدود	اسحب القابس وقم بتنظيف نطاق الشفط.

SP 7 Dirt Inox	SP 6 Flat Inox	الحد الأدنى / الحد الأقصى
مستشعر مستوى السائل في أعلى موضع	مستشعر مستوى السائل في أعلى موضع	أعمدة بقطر > حوالي 1 م (على سبيل المثال التصريف)
أغطية الفلتر الأولى مغلقة (حماية من الانساخ)	يُنصح باستخدام فلتر أولي.	
مستشعر مستوى السائل في أدنى موضع	مستشعر مستوى السائل في أدنى موضع	حوض السباحة، بركة (فقط SP 7 Flat Inox) أو ماشابه ذلك
أغطية الفلتر الأولى مغلقة (حماية من الانساخ)	بدء عملية الضخ بالفلتر الأولى أو بأرجل التثبيت الممدودة	
-	الاستمرار في عملية الضخ من دون الفلتر الأولى وأرجل التثبيت المطوية (سيتم بلوغ ارتفاع السوائل المتبقية 1 ملم) إرشاد إجراء في الوضع اليدوي. مراقبة الإيقاف/ الشفط الضحل.	

← ضع المفتاح على وضع التشغيل الأوتوماتيكي (AUTO).

← أدخل القابس في المقبس.

التشغيل اليدوي

إشعار

في حالة التشغيل اليدوي تظل المضخة مشغلة بدون توقف.

صورة [E]

← ضع المفتاح على وضع التشغيل اليدوي (MAN).

← أدخل القابس في المقبس.

تنبيه

خطر حدوث أضرار! التشغيل الجاف للمضخة يزيد من معدل البلى بالمضخة، فلا تترك المضخة تعمل في الوضع اليدوي بدون مراقبة. أفضل المضخة على الفور في حالة التشغيل الجاف

شفط ضحل (SP 6 Flat Inox)

لتحقيق ارتفاع السائل المتبقي بقدر 1 مم على الأقل، يُنصح باستخدام التشغيل اليدوي لذلك. تم تركيب صمام لارجوع في SP 6 Flat Inox. فهذا يمنع رجوع السائل المتبقي في الخرطوم بعد الانتهاء من عملية الضخ.

إنهاء التشغيل

إشعار

من الممكن أن تتراكم الأوساخ وتسبب اختلالات وظيفية.

← يتم ضخ بماء نقي بعد كل استخدام، أو يتم شطف المضخة.

يسري هذا وبشكل خاص بعد ضخ المياه المعالجة بالكور أو غيرها من السوائل التي تخلف رواسب.

← اسحب القابس من المقبس.

الصيانة

المضخة لا تحتاج إلى الصيانة.

النقل

△ تنويه

لتجنب وقوع حوادث أو إصابات يجب مراعاة وزن الجهاز عند نقله (انظر البيانات الفنية).

← يتم رفع المضخة وحملها بمسكها من مقبض الحمل.

← للنقل على سيارة يجب تأمين الجهاز لمنع الانزلاق.

التخزين

△ تنويه

لتجنب وقوع حوادث أو إصابات يجب مراعاة وزن الجهاز عند اختيار مكان التخزين (انظر البيانات الفنية).

تخزين المضخة

← يتم تفريغ المضخة بشكل تام وتركها جافة.

← يتم حفظ المضخة في مكان خالٍ من الصقيع.

في حالة وجود مشكلة في المضخة فيما يخص الشفط عند منسوب السوائل المنخفض، يتم تكرار فصل ووصل قابس التيار الكهربائي من أجل تنشيط عملية الشفط.

التشغيل الأوتوماتيكي

صورة

إشعار

في حالة التشغيل الأوتوماتيكي يتحكم مستشعر مستوى السائل أوتوماتيكياً في عملية الضخ. تعمل المضخة بمجرد اتصال مستشعر مستوى السائل بالسائل المصنخ المتزايد. تتوقف المضخة عن العمل بمجرد أن يفقد مستشعر المستوى الاتصال بالسائل المصنخ المتناقص وينقضي زمن استمرار الدوران البالغ 15 ث.

تشغيل:

الحد الأدنى المطلوب لمستوى السائل لكي يمكن أن تعمل مضخة الشفط ذاتيا (=أدى نقاط تشغيل):
SP 6 Flat Inox: 7 مم (57 مم عند استخدام الفلتر الأولي)
SP 7 Dirt Inox: 50 مم

أعلى ارتفاع قابل للتعديل لمستشعر المستوى:

SP 6 Flat Inox: 190 مم بدون فلتر (240 مم عند استخدام فلتر أولي)
SP 7 Dirt Inox: 237 مم

أدنى ارتفاع للسائل المتبقي/حد أقصى: عمق

الشفط:

يمكن أن تضخ المضخة حتى مستوى السائل المتبقي من
SP 6 Flat Inox: 1 مم (بدون فلتر أولي، مع قواعد مطوية)
SP 7 Dirt Inox: 35 مم

إشعار

يُنصح باستخدام فلتر أولي.

إشعار

يجب مراعاة وضع المضخة في وضع أفقي. بخلاف ذلك، قد لا يفقد مستشعر المستوى اتصاله بالسائل وتستمر المضخة في الدوران وهي جافة.
← ادفع مستشعر مستوى السائل إلى ارتفاع التشغيل المرغوب (الاتصال بالسائل المصنخ).

إشعار

كلما صُيِّب مستشعر مستوى السائل على مستوى أعلى، ارتفعت نقطة التشغيل والإيقاف. أمثلة الاستخدام، انظر الجدول التالي:

← قم بتركيب الفلتر الأولي أو فكه (SP 6 Flat Inox).

← اسحب الفلتر الأولي نحو الأسفل أو للأعلى (SP 7 Dirt Inox).

إشعار

تركيب الفلتر الأولي غير ضروري، يتم عن طريق تركيب الفلتر الأولي الوصول إلى أكبر قدرة نقل (عند SP 6 Flat Inox فقط)
يتم عن طريق الفلتر الأولي تصفية السوائل المنقولة وذلك لحماية المضخة من الاتساخات القوية قدر الإمكان. عند استخدام الفلتر يمكن أن يتم نقل جزينات يصل حجمها حتى 5 مم.
تتيح عملية فك الفلتر الأولي إجراء شفط مسطح للسائل حتى 1 ملم من ارتفاع السائل المتبقية (SP 6 Flat Inox).

← قم بتركيب المضخة بثبات على قاعدة صلبة في السائل المراد ضخه أو قم بإنزالها باستخدام حبل مربوط جيداً في مقبض الحمل.

إشعار

يحظر أن يكون نطاق الشفط متعرض للإعاقات من خلال الملوثات.
يتم وضع المضخة على قالب طوب أو ما شابه إذا كانت الأرضية موحلة.
يجب مراعاة وضع المضخة في وضع أفقي.
لا تحمل المضخة من الكابل أو الخرطوم.

التشغيل

⚠ خطر

خطر إصابة بسبب صدمة كهربائية.
خلال تشغيل الجهاز، لا تلمس السائل المصنخ ولا الحبل المربوط علي مقبض الحمل فضلاً عن الأشياء المتصلة بالسائل المصنخ (مثل وصلات المواسير البارزة في المياه، والسياج الحديدية، وما إلى ذلك) ..

نقاط عامة

صورة

إشعار

ولكي تقوم المضخة بالشفط تلقائياً، يجب أن يبلغ مستوى السائل على الأقل 50 ملم (SP 7 Dirt Inox) أو 7 ملم (SP 6 Flat Inox).
يمكن للمضخة أن تضخ حتى ارتفاع سائل متبقية بمستوى 35 ملم (SP 7 Dirt Inox) أو 1 ملم (SP 6 Flat Inox).

تجهيزه التصريف الأوتوماتيكي للهواء

صورة

في حالة الارتفاع الطفيف للسائل يتم خروج الهواء الممتص أخيراً أو المتواجد داخل المضخة عبر تجهيزه تصريف الهواء الأوتوماتيكي. بالإضافة إلى ذلك قد تخرج سائل من هذا الموضع.

وكذلك الدهون والزيوت والمياه المالحة ومياه الصرف من المراحيض، والمياه الموحلة التي تكون قدرتها على التدفق أقل من المياه الطبيعية. يجب أن تكون درجة حرارة السائل المراد ضخه ما بين 5 إلى 35 درجة مئوية.

التشغيل

إشعار

كلما قصر طول الخرطوم وزاد قطر الخرطوم، زاد أداء النقل.

لتفادي انسداد المضخة، استخدم الفلتر الأولي المرفق (SP 6 Flat Inox) مع الخراطيم ذات القطر أقل من 1% أو اسحب الفلتر الأولي المدمج نحو الأسفل (SP 7 Dirt Inox).

وصلة المضخة مزودة بنظام قبس (Quick-Connect).

تأتي فتحة التوصيل المزودة بجلية توصيل المضخة مع الآلة، ولكنها تكون غير مركبة.

صورة A

← اضغط على Quick-Connect (الزر الرمادي) من أجل سحب فوهة التوصيل.

صورة B

← اربط جلبة توصيل المضخة على فتحة التوصيل.

← قم بدفع مشبك الخرطوم على الخرطوم.

← وصل الخرطوم بجلية توصيل المضخة وثبته باستخدام حلقة تثبيت الخرطوم (القفيز).

← قم بدفع فوهة التوصيل داخل وصلة Quick-Connect.

إشعار

يمكن توصيل خراطيم بأقطار 1 بوصة، و 1/4 بوصة، و 1/2 بوصة بجلية توصيل المضخة.

لكي يمكن أن يتم نقل الحبوب بالحجم المرغوب به، يجب أن يتم اختيار حجم كافي لقطر الخرطوم وأن يتم تقصير قطعة وصل المضخة حسب الشقوق. كما ينصح باستخدام قطر خرطوم كبير حتى عند استخدامه للحبوب الصغيرة، لكي يتمكن مرور أكبر كمية أكبر ممكنة.

صورة C

← ادفع مستشعر مستوى السائل من الأعلى على القضيبة.

صورة D

← لبدء العمل على المضخة، يتم طي أقدام التثبيت للداخل أو الخارج (SP 6 Flat Inox).

إشعار

إن مد أقدام التثبيت ليس ضرورياً، ولكن يتم الوصول إلى قدرة ضخ أعلى في حالة مد أقدام التثبيت.

تتيح عملية طي أقدام التثبيت إجراء شفط مسطح للسائل حتى 1 ملم من ارتفاع السوائل المتبقية.

وصف الجهاز

- 1 مفتاح (التشغيل الأوتوماتيكي / التشغيل اليدوي)
- 2 مقبض
- 3 سلك كهربائي مع قابس
- 4 قضيب (مستشعر المستوى)
- 5 مستشعر المستوى
- 6 تجهيزة التصريف الأوتوماتيكي للهواء
- 7 Quick-Connect
- 8 جلبة توصيل المضخة (وصلة خرطوم بوصة، و 1/4 بوصة، و 1/2 بوصة، وقلا و G1 1/2)
- 9 صمام لا رجوع (SP 6 Flat Inox)
- 10 فتحة التوصيل (G1 1/2 فلاووظ)
- 11 فلتر أولي (SP 6 Flat Inox قابل للخلع)
- 12 أقدام التثبيت (SP 6 Flat Inox)

الاستخدام المطابق للتعليمات

تم تطوير هذا الجهاز من أجل الاستخدام الشخصي كما أنه غير مصمم لتلبية متطلبات الاستخدام التجاري.

لن تتحمل الشركة المنتجة مسؤولية أية أضرار محتملة قد تحدث نتيجة للاستخدام غير المطابق للمواصفات أو التشغيل الخاطئ.

الجهاز مخصص في الأساس لتصريف المياه بعد الفيضانات في أرجاء المباني، إلا أنه يُستخدم أيضاً في تحويل أو تفريغ الحاويات، واستخراج المياه من الآبار والتجاويف، فضلاً عن تصريف المياه من القوارب والبخوت، طالما أن المياه عذبة.

إشعار

الجهاز لا يتناسب مع المضخات التي تعمل بشكل متواصل (التدوير المستمر للمياه في البرك على سبيل المثال) أو التركيبات الثابتة (وحدة الضخ ومضخة النافورة مثلاً).

السوائل التي يتم ضخها والمصرح بها

- المياه العذبة حتى درجة انساخ محددة
- مياه المسابح (يُشترط معايرة المواد المضافة وفقاً للتعليمات)
- محلول للغسيل، مثلاً تسرب تعبئة الغسالة. التنظيف باستخدام المياه النقية فيما بعد.
- SP 7 Dirt Inox (مضخة المياه الملوثة)
- مياه يصل حجم الملوثات بها إلى جزيئات بحجم 30 ملم
- SP 6 Flat Inox (مضخة مياه نقية)
- مياه ملوثة يصل حجم التلوث بها إلى حجم الحبوب البالغة 5 ملم

⚠ خطر

خطر الإصابة، خطر التعرض للضرر! يحظر ضخ المواد الآكالة أو سهلة الاشتعال أو المتفجرة (مثل البنزين والبتروول ومركبات النيتروسيلولوز المخففة)،

الضمان

في كل دولة تسري شروط الضمان التي تضعها شركة التسويق المختصة التابعة لنا. نحن نتولى تصليح الأعطال التي قد تطرأ على جهازك بدون مقابل خلال فترة الضمان طالما أن السبب في هذه الأعطال ناجم عن وجود عيب في المواد أو في الصنع. في حال استحقاق الضمان، يرجى التوجه بقسيمة الشراء إلى أقرب موزع أو مركز خدمة عملاء معتمد.

ينبغي عدم إزالة ملصق لوحة بيانات الصنع من على الجهاز. يسقط الضمان على الجهاز بعد إزالة الملصق.

حماية البيئة

المواد المستخدمة في التغليف قابلة لإعادة التصنيع لذا لا تتخلص من العبوة في القمامة المنزلية ولكن قم بتزويد مخصصي إعادة تدوير القمامة بها.

حيث تحتوي الأجهزة القديمة على مواد قيمة يمكن إعادة تدويرها ويجب الاستفادة منها مرة أخرى. يحظر وصول البطاريات والزيت والمواد الأخرى المشابهة إلى البيئة. وبالتالي، يرجى التخلص من الأجهزة القديمة عن طريق أنظمة تجميع ملائمة.



إرشاد

الزيت الذي تم استخدامه لإحكام منع التسرب بالجلية الانزلاقية المصنوعة من السيراميك، هو قابل للتحلل بيولوجياً. في حالة التلوث بالزيت أو تسربه، فإن ذلك ليس له تأثير سلبي على البشر أو على البيئة.

إرشادات حول المكونات (REACH)

تجد المعلومات الحالية حول المكونات في موقع الإنترنت:

www.kaercher.com/REACH

يرجى قراءة إرشادات السلامة هذه قبل أول استخدام لجهازك، ثم التعامل مع الجهاز وفقاً لهذه الإرشادات. تعامل على هذا النحو. احتفظ بدليل التشغيل هذا للاستخدام اللاحق أو للمالك التالي.



فهرس المحتويات

1	AR	فهرس المحتويات
1	AR	الضمان
1	AR	حماية البيئة
2	AR	وصف الجهاز
2	AR	الاستخدام المطابق للتعليمات
		السوائل التي يتم ضخها والمصروح بها
2	AR	التشغيل
2	AR	التشغيل
3	AR	نقاط عامة
3	AR	تجهيزه التصريف الأوتوماتيكي للهواء
3	AR	التشغيل الأوتوماتيكي
4	AR	التشغيل اليدوي
4	AR	شفط ضحل (SP 6 Flat Inox)
4	AR	إنهاء التشغيل
4	AR	الصيانة
4	AR	النقل
4	AR	التخزين
4	AR	تخزين المضخة
4	AR	ملحقات خاصة
5	AR	المساعدة عند حدوث أعطال
5	AR	البيانات الفنية
7	AR	

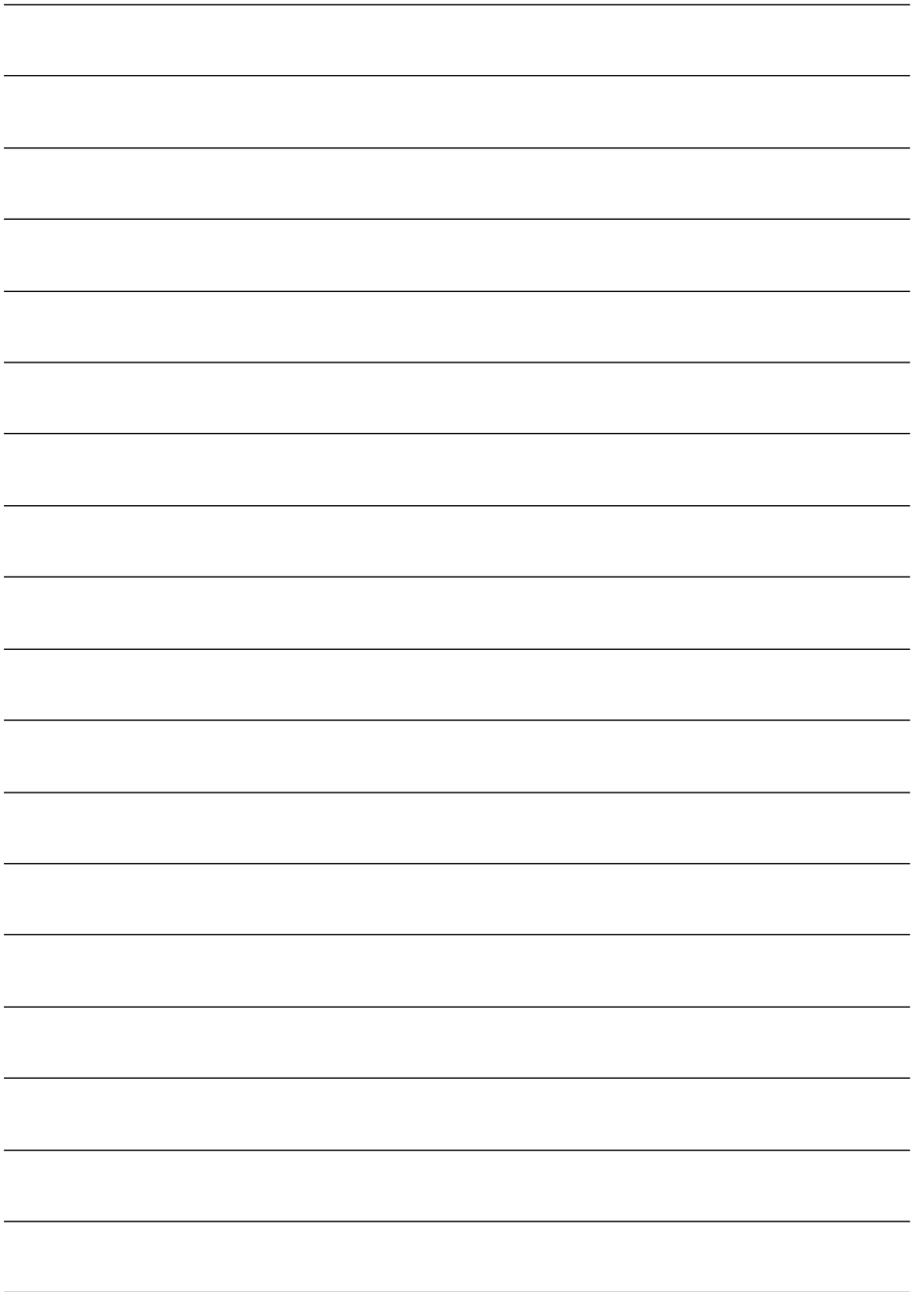

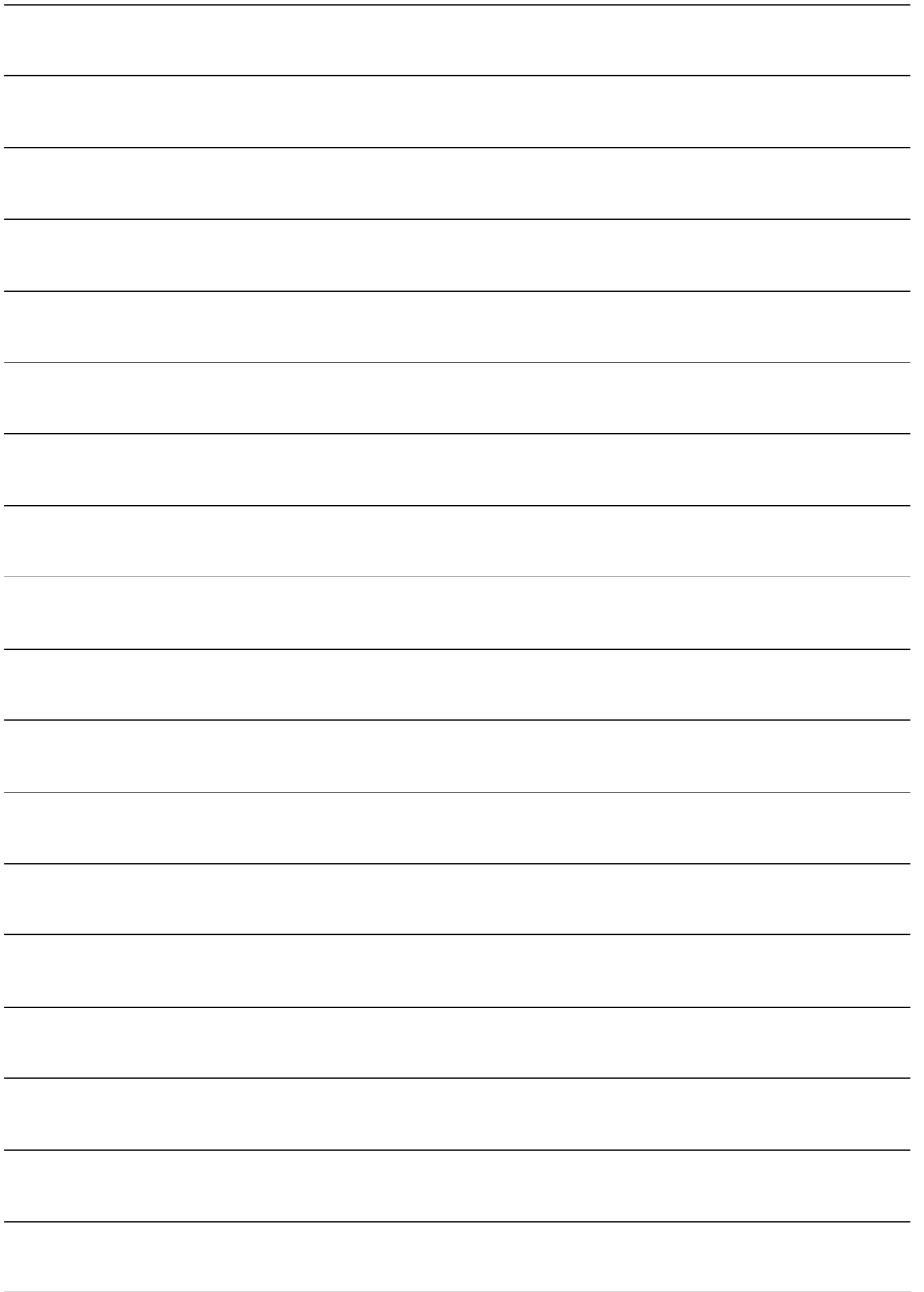

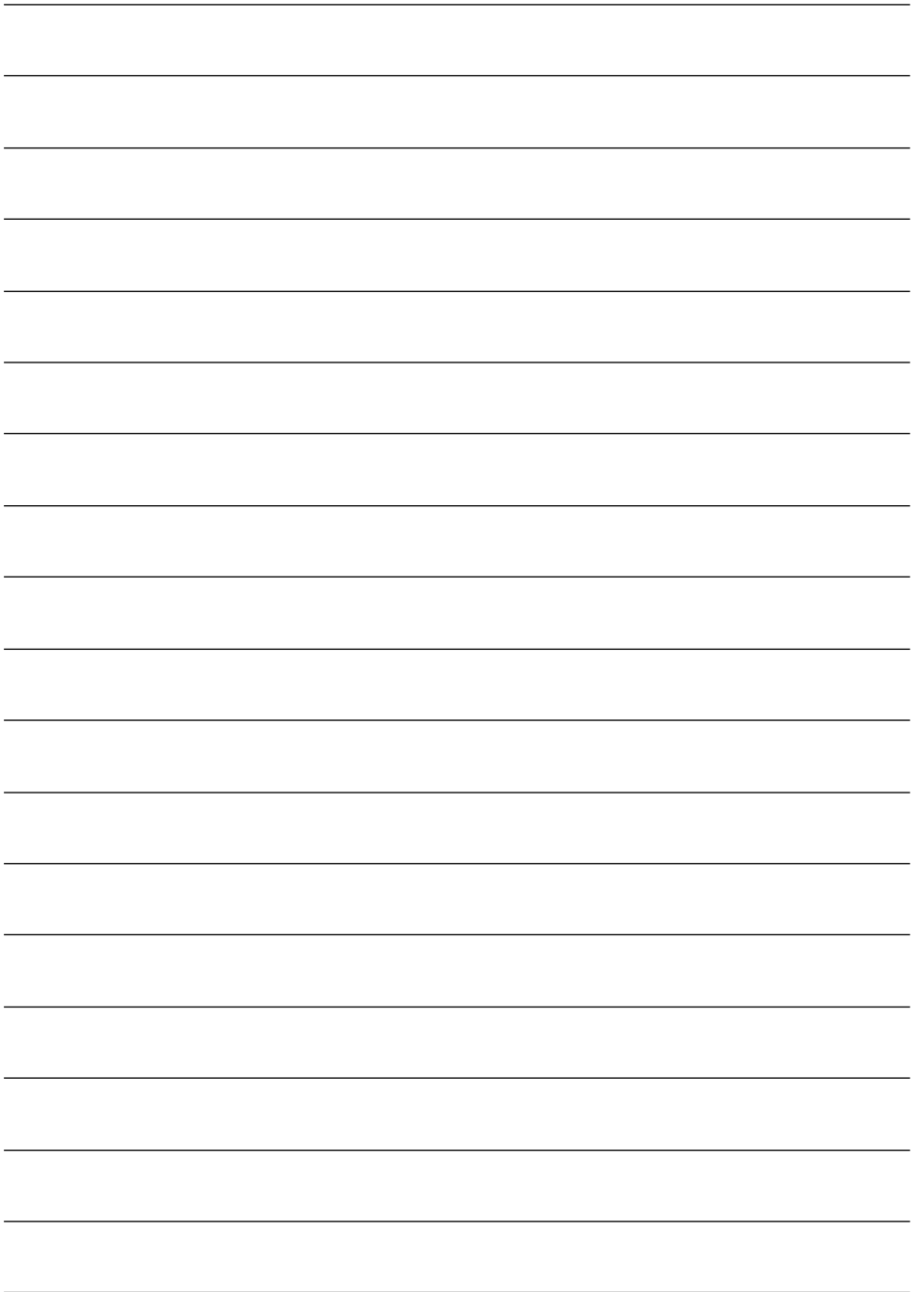



2.997-100.0



6.997-346.0



2.645-247.0



<http://www.kaercher.com/dealersearch>



Alfred Kärcher GmbH & Co. KG
Alfred-Kärcher-Str. 28 - 40
71364 Winnenden (Germany)
Tel.: +49 7195 14-0
Fax: +49 7195 14-2212